

Escolar
y oficina

24
25



DISTRIBUCIONES ESCOLARES
AL-ANDALUS, S.L.

Descubre otras líneas en nuestros catálogos y en nuestra web.

Mobiliario y equipamiento

Propuestas para diseñar espacios de aprendizaje que se adaptan a diferentes necesidades, con el objetivo de que el alumnado, junto al profesorado puedan desarrollar la habilidad para la investigación, el diálogo y el pensamiento crítico, desde un enfoque diferente y vanguardista.

Nuevas tecnologías

La tecnología se ha convertido en una importante herramienta en la educación. Son muchas las ventajas que la tecnología aporta dentro del aula: aumento de la motivación, más interacción, incremento de la creatividad, trabajo en equipo, comunicación bidireccional...

Didáctico

Productos que proporcionan experiencias que los niños pueden aprovechar para identificar propiedades, clasificar, establecer semejanzas y diferencias, resolver problemas, entre otras y al mismo tiempo aprender valores.

Deportivo

Recursos para utilizar en sesiones de educación física, que cumplen con distintas finalidades y que toman su verdadero valor pedagógico en el momento que los docentes deciden como integrarlos.



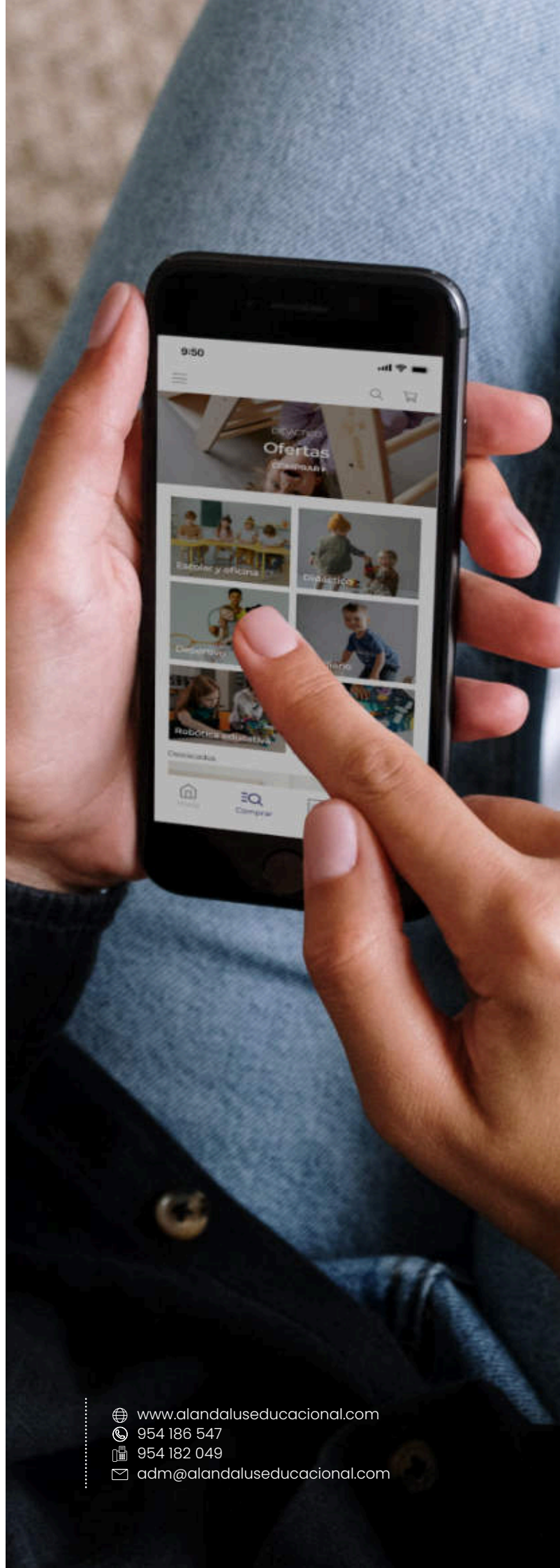

Robótica educativa

Elementos de mobiliario que se adaptan a las necesidades de diferentes aulas, centros o espacios dentro del ámbito educativo y que ayudan a desarrollar las habilidades sociales.



DISTRIBUCIONES ESCOLARES
AL-ANDALUS, s.l.

C/. Manufactura, 3 - PISA
41927 Mairena de Aljarafe
Sevilla

 www.alandaluseducacional.com
 954 186 547
 954 182 049
 adm@andaluseducacional.com

Índice



Escritura y corrección 7



Papel y manipulados 49



Material escolar 93



Manualidades 191



Dibujo técnico y artístico 243



Equipamiento aula 261

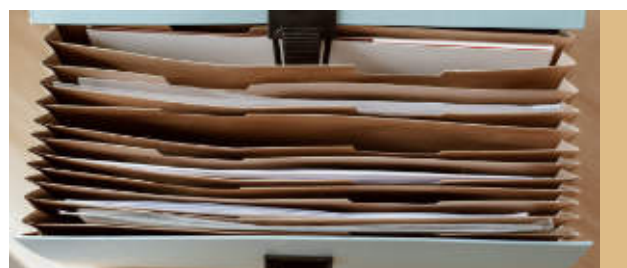

Archivo 281



Complementos de oficina 305



Plastificación, encuadernación y destrucción 353



Informática 375



Higiene 397

Descom®

Afilalápiz ergo **Descom®**



Pág. 13

Descom® bolígrafo



Pág. 19

Descom® cinta correctora



Pág. 30

Descom® bolígrafo corrector



Pág. 30

Descom® pizarra blanca



Pág. 40

Descom® fluorescente



Pág. 42

Descom® fluorescente pastel



Pág. 42

Papel **Descom®**

80
g/m²



Pág. 81

Papel colores surtidos **Descom®**

80
g/m²



Pág. 83

Pack de cartulina surtida 50 x 65 **Descom®**



Pág. 95

Hojas de cartulina **Descom®**



Pág. 96

Paquetes de 100 hojas cartulina A4 **Descom®**



Pág. 96

Paquetes de cartulina A4 y A3 **Descom®**



Pág. 96

Pegamento en barra **Descom®**



Págs. 118 y 326

Cola blanca **Descom®**



Producto social



Pág. 122

Masilla adhesiva troquelada **Descom®**



Págs. 126 y 328



Producto social

Portatodo redondo reforzado **Descom®**



Pág. 138

Portatodo plano **Descom®**



Pág. 138

Portatodo redondo **Descom®**



Pág. 139

Portatodo doble **Descom®**



Pág. 139

Portatodo triple **Descom®**



Pág. 139

Barniz brillante Descom®



Pág. 170

Témpera escolar Descom®



Pág. 172

Témpera metalizada Descom®



Pág. 174

Pintura acrílica Descom®



Pág. 176

Láminas de dibujo Descom®



Pág. 251

Archivo definitivo Descom®



Pág. 282

Archivadores de palanca Descom®



Pág. 285

Juegos separadores Descom®



Pág. 290

Carpeta con solapas A4+ Descom®



Pág. 293

Sobre broche polip. A4 Descom®



Pág. 294

Sobre polip. cierre autoadhesivo A4 Descom®



Pág. 295

Sobre polip. broche A5 **Descom®**



Pág. 295

Carpeta clasificadora polip. A4 **Descom®**



Pág. 298

Carpeta de fundas **Descom®**



Pág. 301

Carpeta de fundas personalizables
espiral **Descom®**



Pág. 302

Grapadora **Descom®** DS



Pág. 306

Grapas **Descom®**



Pág. 310

Cinta adhesiva transparente **Descom®**



Pág. 328

Cinta adhesiva de embalaje **Descom®**



Pág. 333

Notas adhesivas **Descom®**



Pág. 335

Fundas de plastificar **Descom®**



Pág. 362



Debido a la inestabilidad del mercado, los precios pueden variar.
Consulte precios actualizados en nuestra web

©2023 Grupo Descom
Todos los derechos reservados
Prohibida la reproducción total o parcial

Escritura y corrección



Lápices de grafito	9
Lápices bicolor	11
Gomas de borrar	12
Afilalápices	13
Portaminas y minas	17
Bolígrafos	19
Bolígrafos borrables	23
Bolígrafos tinta gel	23
Rollers	27
Bolígrafos multifunción y plumas desechables	29
Tinteros	29
Correctores seco y líquidos	30
Rotuladores de punta de fibra	31
Rotuladores permanentes	33
Rotuladores tiza líquida para pizarra	37
Rotuladores opacos de oro y plata	38
Rotuladores para pizarra blanca y recambios	38
Marcadores fluorescentes	41



STAEDTLER®

Head of ideas.

UPCYCLING

#REUTILIZA #CREA #INNOVA

Noris®



Para más información:



MADE FROM
**UPCYCLED
WOOD**



*El 69% de los profesores de primaria recomiendan lápices de grafito STAEDTLER. Encuesta realizada a 103 profesores de primaria en Barcelona, Madrid y Sevilla (Error muestral 7,1%). Datos Nielsen (Mayo 2022)

www.staedtler.es

Lápices de grafito

Alpino Junior

Lápiz de madera con mina de grafito con o sin goma de borrar. Caja de 12 unidades.

Sin goma Nº2 HB	30001
Con goma Nº2 HB	30010



Lápices triangulares Alpino Tri finos

Pack de lápices grafito triangulares de mina compactada. Kit en caja de 144 unidades.



Kit 144 unidades	91385
------------------	-------



Bic Eco Evolution

Lápiz ecológico de grafito sin madera resistente a los golpes, no se astilla. Caja de 12 unidades.



Nº2 HB	30012
--------	-------



STABILO pencil 160

Lápiz con mina robusta de 2,2mm de diámetro. Graduación HB. Diseño moderno con las clásicas rayas blancas y cuerpo en distintos colores. Caja de 12 unidades.

Naranja	30022-06
Petroleo	30022-50



Staedtler Noris 120

Lápiz de grafito para escribir y dibujar, disponible en 5 graduaciones. Lápiz ecológico, fabricado con "Upcycled Wood". Gracias al "suprarreciclado" conservamos árboles y conseguimos dar un nuevo uso a los restos de la madera. Madera certificada procedente de bosques de gestión sostenible. Caja de 12 unidades.



Nº0	2B	30040
Nº1	B	30041
Nº2	HB	30042
Nº3	H	30043
Nº4	2H	30044



Kit escolar lápices Staedtler Noris 120

Un clásico entre los lápices de grafito ahora presentado en caja escolar de 144 unidades más 3 sacapuntas de regalo.

Kit Escolar Noris 144 ud. + 3 sacapuntas	91380
--	-------



Escritura y corrección

Staedtler Noris 183

Lápiz de grafito de diseño triangular. Graduación HB. Cuerpo a rayas amarillas y negras con diseño de estrellas. Lápiz ecológico, fabricado con "upcycled wood". Gracias al "suprarreciclado" conservamos árboles y conseguimos dar un nuevo uso a los restos de la madera. Madera certificada procedente de bosques de gestión sostenible. Superficie suave y alta resistencia a la rotura.



Noris 183 caja de 12 ud. 91391

Bote expositor con 72 lápices Noris 183 finos.

Bote 72 ud. 91392



Staedtler Slim 118 Pastel Line

Lápices de grafito finos, de diseño triangular ergonómico, con mina graduación HB de 2 mm Ø. Madera ecológica certificada. Diseño a rayas negras y 6 colores pastel

Cubilete de 72 Staedtler Slim 91384



Staedtler Noris Jumbo 119 grueso

119 grueso: Caja de 12 lápices de grafito triangular grueso ergonómico para iniciación a la escritura de los más pequeños. Fomenta la postura correcta al escribir. Mina HB de 4 mm. Madera procedente de bosques de gestión sostenible.



Lápiz Staedtler Noris Jumbo 119, caja 12 ud. 91400

Bote expositor con 72 Staedtler Noris Jumbo 119 gruesos.

Kit Staedtler Noris 119, 72 ud. 91399



STABILO Easygraph diestros y zurdos

El primer lápiz ergonómico especialmente diseñado para zurdos y para diestros. Diseño triangular con hendiduras antideslizantes que aseguran una postura relajada de la mano. El color de la contera indica si es para zurdos o para diestros. Graduación HB. Con espacio para escribir el nombre. Madera procedente de bosques gestionados responsablemente.

Diestros

Finos, caja 12 ud. 30055-50

Gruesos, caja 12 ud. 30056-50

Zurdos

Finos, caja 6 ud. 30057-50

Gruesos, caja 6 ud. 30058-50

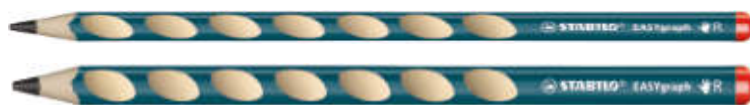

Lápices Lyra Groove

Lápiz ergonómico de forma triangular. Zona de grip natural sin materiales añadidos. Las hendiduras en todo su cuerpo, permiten la óptima sujeción del lápiz, facilitando la escritura, incluso después de ser afilado. Dos grosores distintos grueso de 10 mm. y fino de 7 mm.



48 lápices Lyra Groove fino

91406

36 lápices Lyra Groove grueso

91405

Adaptador de lápiz Lado

Adaptador para la corrección en la escritura. Especial diseño, que permite dos posturas posibles para corregir los errores más comunes a la hora de coger el lápiz. Punto de apoyo para los que adelantan los dedos y tres caras para tres dedos.



Adaptador de lápiz Lado

91510

Faber-Castell Grip 2001

Ecolápiz de grafito con forma triangular ergonómica y cuerpo a base de puntos de realce antideslizantes. Fabricado a partir de madera gestionada de forma sostenible. Caja de 12 unidades.



Nº2 1/2 HB

30060



NUEVO Faber-Castell Grip 2001 Jumbo

Lápiz Jumbo Grip 2001: Mina de Ø 3,8 mm, encolado especial para una resistencia perfecta. Este lápiz tiene un área para escribir su nombre. Caja de 12 unidades



Nº2 B

30062



Lápices bicolor

Alpino memorial bicolor

Lápiz de doble punta con cuerpo hexagonal de 6,9 mm y mina de 3 mm de grosor, bicolor rojo/azul, ideal para marcar, corregir, subrayar o resaltar textos. Caja de 12 unidades.

Alpino memorial bicolor

30108



Faber-Castell 2160 RB

Ecolápiz bicolor fino. Forma hexagonal colores rojo/ azul. Para marcar y subrayar textos en todo tipo de papel. Mina protegida contra la rotura por el proceso de encolado SV. Barniz ecológico a base de agua. Sencillo afilado. Caja de 12 unidades.



2160 RB

30110



Faber-Castell 873

Ecolápiz grueso bicolor azul y rojo de dos puntas. Mina de 4,3 mm. Caja de 12 unidades.



Faber-Castell 873

30115



Gomas de borrar

Afilaborra Capsule MILAN

Combinación de goma y sacapuntas. El sacapuntas tiene una cuchilla de acero al carbono afilada y resistente, ideal para todo tipo de lápices. Artículo con cuchilla de seguridad, óptimo para uso escolar. Colores surtidos disponibles: azul, morado, verde y rosa.



Afilaborra Capsule

31857

¿Quieres comprar una caja? Pide 16 unidades.

Afilaborra compact MILAN

Combinación de goma Milan 430 y sacapuntas doble con depósito agradable al tacto. Ideal para lápices de grafito y lápices de color.



Afila-Borra MILAN

31855

¿Quieres comprar una caja? Pide 16 unidades.

MILAN 445

Caja de 45 unidades de gomas de miga de pan para lápiz. Con dibujos infantiles.



MILAN 445

31910

MILAN 430

Caja de 30 unidades de gomas de miga de pan para lápiz.



MILAN 430

31920

MILAN 412

Caja de 12 unidades de gomas de miga de pan para lápiz. Para borrar una amplia gama de lápices de grafito sobre toda clase de papeles.



MILAN 412

31930

MILAN Soft 4824

Caja de 24 unidades de gomas biseladas de miga de pan flexible para lápiz. Borra trazos de lápices de grafito sobre toda clase de papeles.



MILAN Soft 4824

31932

MILAN 624 Nata

Caja de 24 unidades de gomas de nata para lápiz.



MILAN 624

31950

Staedtler Rasoplast B-30

Caja de 30 unidades de gomas plásticas para lápiz.



Rasoplast B-30

31960

Staedtler Mars Plastic

Caja de 20 unidades de gomas plásticas para lápiz sobre papel y poliéster.



Mars Plastic

31980

Staedtler Mars Plastic

Portagomas con goma de borrar para lápiz con clip de plástico y almas de recambio para portagomas en caja de 10 unidades.



Portagomas

31860

¿Quieres comprar una caja? Pide 20 unidades.

Alma de recambios

31861

Afilalápices

Afilalápiz plástico

Afilalápiz de plástico para lápices normales.



Afilalápiz plástico Faibo

30300

¿Quieres comprar una caja? Pide 24 unidades.

Afilalápices Maped Vivo

Afilalápiz 1 orificio ultracompacto, ideal para el estuche. Antigolpes con materiales resistentes a las caídas. Apertura articulada.



Afilalápiz Maped Vivo 1 orificio

30305

¿Quieres comprar una caja? Pide 75 unidades.

Afilalápiz ergo Descom®

Afilalápiz ergonómico de plástico de un orificio.

Afilalápiz Ergo Descom

30301

¿Quieres comprar una caja? Pide 72 unidades.



Escritura y corrección

Afilalápiz cuña Faibo

Afilalápiz metálico en forma de cuña.



Afilalápiz cuña

30310

¿Quieres comprar una caja? Pide 24 unidades.

Afilalápiz rectangular Faibo

Afilalápiz metálico de forma rectangular.



Afilalápiz rectangular

30320

¿Quieres comprar una caja? Pide 24 unidades.

Afilalápiz doble metal Faibo

Afilalápiz doble de metal, para lápices normales y gruesos hasta 12 mm.



Afilalápiz doble metal

30340

¿Quieres comprar una caja? Pide 12 unidades.

Afilalápiz Satélite

Afilalápiz metálico ovalado un uso, en dos colores.



Afilalápiz satélite

30345

¿Quieres comprar una caja? Pide 32 unidades.

Afilalápiz para ceras Jovicolor

Afilalápiz para ceras Jovicolor.



Afilalápiz ceras

92000

¿Quieres comprar una caja? Pide 25 unidades.

Afilalápiz grueso STABILO Woody 3 en 1

Afilalápiz de plástico para lápices gruesos.



Afilalápiz grueso STABILO Woody 3 en 1

91474

Afilalápiz Lyra Groove doble agujero

Afilalápiz Lyra Groove de 2 agujeros con depósito para Lápices hasta 11,00 mm.

Afilalápiz doble agujero con depósito

91467



Afilalápiz de plástico Faibo con depósito

Afilalápiz con depósito en plástico y cuerpo en poliestireno. Medidas: 60x28x20 mm. 100% Reciclable.



Afilalápiz Faibo con depósito

30327

¿Quieres comprar una caja? Pide 20 unidades.

Afilalápiz de plástico 2 usos Faibo con depósito

Afilalápiz de doble uso en plástico y cuerpo en poliestireno. Para lápices finos y gruesos. Medidas: 60x54x30 mm. 100% Reciclable.



Afilalápiz 2 usos Faibo con depósito

30328

¿Quieres comprar una caja? Pide 20 unidades.

Afilalápices I-Gloo

Afilalápiz I-Gloo de 1 y 2 usos, con depósito. Diseño moderno y colorido. Gran capacidad de reserva. Empuñadura fácil. Pulsando el botón se extraen del interior las minas rotas.



Afilalápices I-Gloo un orificio

30360

Afilalápices I-Gloo dos orificios

30361

¿Quieres comprar una caja? Pide 30 unidades.

Afilalápices Maped I-Gloo - Zurdos

Afilalápiz 1 orificio especial para zurdos, la lámina invertida permite sujetar el lápiz con la mano izquierda y girar en el sentido contrario a las agujas del reloj.



Afilalápices Maped I-Gloo - zurdos

30352

Afilalápiz MILAN Collection School

Afilalápiz doble para lápices regular y maxi, con depósito para la viruta. El sacapuntas, afilado y resistente, dispone de cuchilla de seguridad que evita que los niños se puedan cortar.



Afilalápiz MILAN Collection School

30358

¿Quieres comprar una caja? Pide 12 unidades.

Afilalápices Maped Shaker

Afilalápiz 1 y 2 orificios, muy práctico con su gran capacidad de reserva, puede sacar la punta a los lápices gruesos y finos, forma ergonómica para una buena sujeción.



Afilalápices Maped Shaker 1 uso

30371

¿Quieres comprar una caja? Pide 25 unidades.

Afilalápices Maped Shaker 2 usos

30372

¿Quieres comprar una caja? Pide 20 unidades.

Escritura y corrección

Afilalápiz Giotto hexagonal

Afilalápiz hexagonal con tres orificios (pequeño, mediano, grande). Cuerpo traslúcido en 5 divertidos colores y con depósito para los residuos. Ideal para el uso escolar.



Afilalápiz Giotto con depósito

30355

¿Quieres comprar una caja? Pide 24 unidades.

Afilalápices Staedtler con depósito doble

Afilalápiz para lápices de grafito y lápices de colores gruesos hasta un diámetro de 10,2 mm con sacapuntas de metal insertado de 2 agujeros. Cobertura con bisagra que previene el derrame de las virutas. Tapa con cierre de seguridad.



Staedtler con depósito doble

30378

¿Quieres comprar una caja? Pide 10 unidades.

Afilalápiz eléctrico Dahle 250

Nuevo afilalápiz eléctrico con diseño en forma de pelota. Dispone de cabezal de corte con 2 cuchillas y depósito de residuos transparente de gran capacidad. Funciona con cuatro pilas estándar tipo AA (no incluidas). Válido para lápices de 8 mm. de diámetro.



● Azul

30381-17

Afilalápiz MILAN eléctrico doble uso

Afilalápiz eléctrico doble (uno estándar y otro MAXI) con un gran depósito. Cuchilla de acero al carbono afilada y resistente, ideal para todo tipo de lápices. Sistema de seguridad que evita posibles cortes o accidentes y una tapa frontal extraíble para el vaciado del depósito. Color azul. Presentación blister con 4 pilas AA incluidas.



Afilalápiz MILAN eléctrico doble uso

30383

Afilalápiz de sobremesa Helix

Afilalápiz manual de escritorio, con empuñadura giratoria. Dispone de cinco posiciones de afilado, mecanismo de afilado duradero. Se puede fijar a la mesa, abrazadera de escritorio incluida. Depósito frontal extraíble de gran capacidad para las virutas. Apto para pinturas con grueso normal y para grueso maxi.

Afilalápiz de sobremesa Helix

30386

¿Quieres comprar una caja? Pide 10 unidades.



Afilalápiz Staedtler

Afilalápiz para toda clase de lápices entre 7 y 11,6 mm Ø, parada de afilado automática, con tornillo de fijación, cuerpo de plástico con carcasa de color azul, depósito transparente, sujeción del lápiz engomada.

Afilalápiz Staedtler

30380



Afilalápiz eléctrico Dahle 210

Afilalápiz eléctrico para lápices hasta Ø11. Depósitos recolectores transparentes con gran capacidad recolectora de virutas. Fresa de acero de alta calidad para resultados profesionales. Carcasa de plástico robusta. Conexión a la red de 230 V.

○ Blanco

30388-01

● Negro

30388-30



Portaminas y minas

MILAN PL1 Touch

Portaminas eraser&pencil PL1. Mina de grafito 0,7 mm dureza HB, que facilita la escritura. Punta metálica. Goma MILAN extra-larga. Color azul.

MILAN PL1 Touch

30145

¿Quieres comprar una caja? Pide 20 unidades.

Minas 0,7 mm

30146

¿Quieres comprar una caja? Pide 12 unidades.



Portaminas MILAN Capsule Fluo

Portaminas eraser&pencil CAPSULE Fluo. Mina de grafito 1.3 mm dureza 2B. Disponible en amarillo, rosa y azul.



Portaminas MILAN Capsule Fluo

30183



Cajita minas 1,3 mm

30184

Escritura y corrección

Pilot Rexgrip Begreen

Portaminas con grip de caucho con goma de borrar. Punta retráctil, cuerpo translúcido en vivos colores.

0,5 mm **30150**

¿Quieres comprar una caja? Pide 10 unidades.



Super Grip H-185

Portaminas de plástico con grip de caucho con goma de borrar. Puntera retráctil.

0,5 mm **30155**

¿Quieres comprar una caja? Pide 12 unidades.



Staedtler Triplus Micro 774

Portaminas de cuerpo triangular y punta metálica. Protege los bolsillos gracias a su punta retráctil. Goma extra larga con movimiento in/out. Minas HB.

0,5 mm **30165**

0,7 mm **30166**

¿Quieres comprar una caja? Pide 10 unidades.



Super Grip H-187

Portaminas Supergrip H-187. Minas de 07 mm. Incorpora goma de borrar. Grip en la parte inferior que reduce la fatiga al escribir.

Negro **30156**



Staedtler Mars Micro 775

Portaminas con punta retráctil, mina amortiguada, empuñadura de caucho, pulsador, clip y punta metálica. Disponible en 3 anchos de línea.

0,5 mm **30171**

0,7 mm **30172**

¿Quieres comprar una caja? Pide 10 unidades.

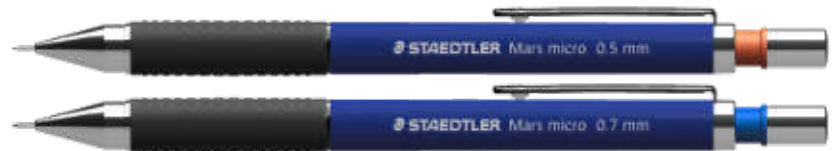

Staedtler Mars Technico 788 C

Portaminas para minas de 2 mm. Con clip metálico y pulsador de plástico.

2 mm **30185**

¿Quieres comprar una caja? Pide 10 unidades.



Staedtler Mars Micro Carbon 250

Tubo de 12 minas finas de grafito, calidad polycarbón, gran elasticidad, resistentes a la rotura, escritura negro intenso.



HB 0,5 mm **30201**

2H 0,5 mm **30202**

HB 0,7 mm **30203**

¿Quieres comprar una caja? Pide 12 unidades.

Faber-Castell Super-Polymer 0,5

Tubo de 12 minas altamente resistentes a la rotura y de extraordinaria suavidad. Gran opacidad, líneas intensas. Recambio fácil y limpio.



2B **30210**

2H **30211**

3H **30212**

HB **30213**

¿Quieres comprar una caja? Pide 12 unidades.

Staedtler Mars Carbon

Tubo de 12 minas de 2 mm. de grafito para dibujo.



HB 2 mm **30230**

¿Quieres comprar una caja? Pide 12 unidades.

Staedtler Polo económica

Tubo de 12 minas finas de grafito.



HB 0,5 mm

30250

¿Quieres comprar una caja? Pide 12 unidades.

Faber-Castell Polymer

Tubo de 12 minas finas de grafito.



Faber-Castell Poly 0,5

30252

¿Quieres comprar una caja? Pide 12 unidades.

Bolígrafos

Descom® bolígrafo

Bolígrafo de plástico transparente.

● Rojo	30398-09
● Azul	30398-17
● Negro	30398-30

¿Quieres comprar una caja? Pide 50 unidades.



Tratto 1 Recycled

Tratto 1 Green Plastic es el bolígrafo con el cuerpo y el capuchón fabricados tanto en plástico reciclado como en plástico procedente de la reutilización industrial (excepto la tinta). Escritura suave y rápida, con inicio inmediato. La punta sale girando la tapa.



● Rojo	30400-09
● Azul	30400-17
● Negro	30400-30

¿Quieres comprar una caja? Pide 50 unidades.



Bic Cristal

Cuerpo de plástico transparente. Capuchón ventilado. Trazo normal.

● Rojo	30410-09
● Azul	30410-17
● Verde	30410-22
● Negro	30410-30

¿Quieres comprar una caja? Pide 50 unidades.



Bic Cristal Multi Colours

Bolígrafo con cuerpo de plástico transparente. Capuchón ventilado. Trazo normal. Set de 15 colores surtidos.

Set de 15 colores surt. **30414**



Escritura y corrección

Bic Shine

Bolígrafo con cuerpo y capuchón ventilado brillante, en color oro y plata. Tinta de alta calidad. Punta media de 1 mm. Trazo de 0,32 mm.



● Oro tinta azul	30416-74
● Plata tinta negra	30416-75

¿Quieres comprar una caja? Pide 20 unidades.



Bic cristal fine

Bolígrafo Bic cristal cuerpo traslúcido, punta exclusiva Bic de 0,8 mm para mayor precisión. Escritura fina para obtener un texto más nítido, capuchón del color de la tinta y certificado ecológico NF. Punta 0,8mm y trazo 0,3mm.

● Rojo	30418-09
● Azul	30418-17
● Verde	30418-22
● Negro	30418-30

¿Quieres comprar una caja? Pide 50 unidades.



Pentel Superb BK77

Bolígrafo Superb, líder en escritura fina de calidad y sin grumos. Larga duración. Óptimo para aprender a escribir, tomar apuntes en la universidad o para el día a día.

● Rojo	30440-09
● Rosa	30440-12
● Azul	30440-17
● Verde	30440-22
● Negro	30440-30
● Morado	30440-39

¿Quieres comprar una caja? Pide 12 unidades.



Mate Inkjoy capuchón

Bolígrafo con capuchón de forma triangular. Cuerpo transparente coloreado. Punta mediana.

● Rojo	30412-09
● Azul	30412-17
● Negro	30412-30

¿Quieres comprar una caja? Pide 50 unidades.



Pilot BPS-GP

Bolígrafo de tinta a base de aceite de gran suavidad. Cuerpo transparente y empuñadura de caucho del color de la tinta. Ancho escritura 0,4 mm.

● Rojo	30470-09
● Azul	30470-17
● Negro	30470-30

¿Quieres comprar una caja? Pide 12 unidades.



MILAN P1 Touch

Bolígrafo P1 touch con el cuerpo del mismo color que la tinta, disponible en rojo, azul, verde y negro. Longitud de escritura aproximada de 1.200 metros. Punta 1 mm. Tinta fabricada en Alemania.

● Rojo	30405-09
● Azul	30405-17
● Verde	30405-22
● Negro	30405-30

¿Quieres comprar una caja? Pide 25 unidades.



Pilot Super Grip

Bolígrafo retráctil con tinta a base de aceite y empuñadura de caucho. Ancho de trazo 0,4 mm.

● Rojo	30480-09
● Azul	30480-17
● Verde	30480-22
● Negro	30480-30

¿Quieres comprar una caja? Pide 12 unidades.



Escritura tinta azul

● Amarillo	30480-04
● Rosa	30480-12
● Pistacho	30480-25
● Turquesa	30480-41

¿Quieres comprar una caja? Pide 12 unidades.



Recambio para bolígrafos Pilot Super Grip

● Rojo	30481-09
● Azul	30481-17
● Negro	30481-30

¿Quieres comprar una caja? Pide 12 unidades.



Escritura y corrección

Pilot Rexgrip Begreen

Bolígrafo retráctil de punta de bola de carburo de tungsteno. Fabricado con materiales reciclados. Ancho de escritura 1 mm.

● Rojo	30482-09
● Azul	30482-17
● Negro	30482-30

¿Quieres comprar una caja? Pide 12 unidades.



Pilot Super Grip-G

Bolígrafo retráctil de tinta base de aceite muy deslizante. Excelente relación calidad- precio. Diámetro de bola 1,0 mm. Punta de bola. Grip integrado en el cuerpo muy confortable. Nivel de tinta visible.

● Naranja	30478-06
● Rojo	30478-09
● Rosa	30478-12
● Azul	30478-17
● Verde	30478-22
● Verde oscuro	30478-25
● Negro	30478-30
● Azul turquesa	30478-41



Paper Mate Inkjoy retráctil

Bolígrafo retráctil de forma triangular. Cuerpo transparente coloreado. Punta mediana.

● Rojo	30417-09
● Azul	30417-17
● Negro	30417-30

¿Quieres comprar una caja? Pide 20 unidades.



Peana con bolígrafo

Ideal para mostradores y lugares públicos. Cadena contra robo. Base pesada antideslizante, lastre 300 g. Color Negro.

Peana con bolígrafo	43710
---------------------	-------



Bolígrafos borrables

Pilot FriXion Ball

Bolígrafo con tinta revolucionaria, que desaparece por fricción. No mancha el papel y no deja restos al borrar. Punta de bola con grip antifatiga. Para borrar hay que friccionar con la bola que tiene en el cuerpo.

● Rojo	30488-09
● Azul	30488-17
● Verde	30488-22
● Negro	30488-30

¿Quieres comprar una caja? Pide 12 unidades.



Pilot FriXion Ball Clicker

Bolígrafo con click de tinta revolucionaria, que desaparece por fricción. No mancha el papel y no deja restos al borrar. Punta de bola con grip antifatiga. Para borrar hay que friccionar con la bola que tiene en el cuerpo.

● Rojo	30490-09
● Azul	30490-17
● Negro	30490-30

¿Quieres comprar una caja? Pide 12 unidades.



Recambios. Bolsa de 3 unidades.

● Rojo	30489-09
● Azul	30489-17
● Negro	30489-30

¿Quieres comprar una caja? Pide 12 unidades.



Bolígrafos tinta gel

Uniball Signo 207

Bolígrafo de tinta de gel Super Ink de secado ultra-rápido, resistente a la humedad y al agua. Punta de acero inoxidable y bola fabricada en carburo de tungsteno de 0,7 mm. Cuerpo de PVC con grip de caucho antifatiga. Clip metálico y pulsador identificativo de color.

● Rojo	30508-09
● Azul oscuro	30508-18
● Verde	30508-22
● Negro	30508-30

¿Quieres comprar una caja? Pide 12 unidades.



Pilot G-2

Bolígrafo retráctil de tinta de gel pigmentada. Cuerpo transparente con caucho antideslizante. Grip de caucho en la parte inferior. Punta metálica de 0,7 mm. Ancho de trazo 0,4 mm.

● Rojo	30520-09
● Rosa	30520-12
● Azul	30520-17
● Verde	30520-22
● Negro	30520-30
● Violeta pastel	30520-39
● Azul pastel	30520-41

¿Quieres comprar una caja? Pide 12 unidades.

Recambios G-2

● Rojo	30522-09
● Azul	30522-17
● Negro	30522-30

¿Quieres comprar una caja? Pide 12 unidades.





Quick Dry
Gel



**13
COLORES**

EXTRA SUAVE

SECADO ULTRA RÁPIDO

Uni-ball Signo 120 Noble Metal

Bolígrafo de tinta de gel metalizada con punta de acero inoxidable. Bola de 0,8 mm Ø de carburo de tungsteno. Tinta pigmentada resistente al agua y a la luz. Tiene una duración de 5 años. Escribe sobre papel negro y blanco.

● Rojo	30511-09
● Rosa	30511-12
● Azul	30511-17
● Verde	30511-22
● Violeta	30511-39
● Oro	30511-74
● Plata	30511-75
● Bronce	30511-76



Uni-ball Signo 120 Sparkling

Bolígrafo de tinta de gel con purpurina de punta de acero inoxidable. Bola de 1,0 mm Ø de carburo de tungsteno. Tinta pigmentada resistente al agua y a la luz. Tiene una duración de 5 años. Escribe sobre papel negro y blanco.

Estuche 8 colores 30512



Uni-ball Signo 153 Broad

Bolígrafo de tinta de gel con punta de acero inoxidable. Bola de 1,0 mm Ø de carburo de tungsteno. Trazo diferente y da la sensación de escribir con pluma estilográfica, ideal para dar un toque personal a tu escritura. El acabado es de lujo con sujeción de caucho protegida. La tinta tiene una duración de 5 años.

Set blanco, oro metalizado y plata metalizada. Aptos para escribir sobre papel o cartulina con tonos oscuros.



● Rojo	30303-09
● Azul	30303-17
● Negro	30303-30

○●● Set 3 colores 30302

Bic Gel-ocity Quick Dry

Bolígrafo de tinta de gel, punta media y retráctil, con secado de tinta ultra rápida para evitar manchas. Escritura suave, cuerpo entero de goma para facilitar una escritura mas cómoda. Punta 0,7mm, trazo 0,3mm.

● Rojo	30304-09
● Rosa	30304-12
● Azul	30304-17
● Verde	30304-22
● Negro	30304-30
● Morado	30304-39
● Turquesa	30304-41



¿Quieres comprar una caja? Pide 12 unidades.

”

Pensar de forma responsable. Actuar de forma sostenible.

www.schneiderpen.com/sustainability



Maxx 130



One Hybrid C 0.5



Job



Xtra 805 y 825



Rollers

Schneider Xtra 805

Tecnología Liquid-Ink y punta de tubo de acero inoxidable resistente al desgaste, ancho de trazo aprox. 0.5 mm. Sin manchas ni irregularidades. No se seca incluso si permanece destapado durante 2 ó 3 días.

● Rojo	30594-09
● Azul	30594-17
● Verde	30594-22
● Negro	30594-30

¿Quieres comprar una caja? Pide 10 unidades.



Schneider Xtra 825

Tecnología Liquid-Ink y punta de tubo de acero inoxidable resistente al desgaste, ancho de trazo aprox. 0.5 mm. Sin manchas ni irregularidades. No se seca incluso si permanece destapado durante 2 ó 3 días.

● Rojo	30611-09
● Azul	30611-17
● Verde	30611-22
● Negro	30611-30

¿Quieres comprar una caja? Pide 10 unidades.



Schneider One Hybrid C

Punta cónica híbrida para una escritura especialmente suave. Ancho de trazo aprox. 0.5 mm, indeleble. Sistema Super Flow para un flujo de tinta uniforme. No se seca incluso si permanece destapado durante 2 ó 3 días.

● Rojo	30605-09
● Azul	30605-17
● Verde	30605-22
● Negro	30605-30

¿Quieres comprar una caja? Pide 10 unidades.



Pilot V-5

Hi-Tech point. Tinta líquida con visor de tinta. Punta de 0,5 mm. Ancho de trazo 0,3 mm.

● Rojo	30580-09
● Rosa	30580-12
● Azul	30580-17
● Verde	30580-22
● Negro	30580-30
● Morado	30580-39
● Azul claro	30580-41

¿Quieres comprar una caja? Pide 12 unidades.



Escritura y corrección

Pilot V-7

Hi-Tech point. Tinta líquida con visor de tinta. Punta de 0,7 mm. Ancho de trazo 0,5 mm.

● Rojo	30590-09
● Azul	30590-17
● Negro	30590-30

¿Quieres comprar una caja? Pide 12 unidades.



Pilot V-Ball

Punta cónica de carburo y visor de tinta. Punta de 0,5 mm. Ancho de trazo 0,3 mm.

● Rojo	30600-09
● Azul	30600-17
● Verde	30600-22
● Negro	30600-30

¿Quieres comprar una caja? Pide 12 unidades.



Uniball Eye UB-150

Tinta Super Ink que permite una escritura muy rápida y sin esfuerzo, de secado ultra-rápido resistente a la humedad y al agua. Punta cónica de acero inoxidable de 0,5 mm. Visor de tinta. Gran suavidad de escritura.

● Rojo	30610-09
● Azul	30610-17
● Negro	30610-30

¿Quieres comprar una caja? Pide 12 unidades.



Uniball Jetstream SX 210

Tinta Super Ink que permite una escritura muy rápida y sin esfuerzo, de secado ultra-rápido resistente a la humedad y al agua. Roller de punta de acero inoxidable. Bola de 1,0 mm fabricada en carburo de tungsteno y percutor que permite dos anchos de escritura en función de la presión al escribir. Capuchón con clip metálico e identificación de código de color. Ancho escritura 0,7.

● Rojo	30612-09
● Azul	30612-17
● Negro	30612-30

¿Quieres comprar una caja? Pide 12 unidades.



Uniball Jetstream Sport SXN-150

Roller retráctil de punta de acero inoxidable. Bola de 1,0 mm fabricada en carburo de tungsteno y percutor que permite dos anchos de escritura en función de la presión al escribir. Fabricado con el 51% de materiales reciclados. Ancho escritura 0,7. Económico.

● Rojo	30560-09
● Azul	30560-17
● Negro	30560-30

¿Quieres comprar una caja? Pide 12 unidades.



Bolígrafos multifunción y plumas desechables

Bic 4 colores Medium

Clásico bolígrafo Bic retráctil de 4 colores: azul, negro, verde y rojo a precio económico.

Bic 4 colores Medium 1,39 € 1,68 € 30628

¿Quieres comprar una caja? Pide 12 unidades.



Bic 4 colores Fashion

Clásico bolígrafo Bic retráctil de 4 colores pastel, azul cielo, verde manzana, rosa y morado. Cuerpo y clip de plástico, punta media de 1 mm y trazo de 0,32 mm.

Bic 4 colores Fashion 1,43 € 1,73 € 30630

¿Quieres comprar una caja? Pide 12 unidades.



Bic 4 colores Shine

Clásico bolígrafo Bic retráctil de 4 colores pero con empuñadura plateada para aumentar la elegancia. Escribe en los cuatro colores básicos (negro, azul, rojo y verde) con un trazo de escritura punta media de 1 mm. Trazo de 0,32 mm.

Bic 4 colores Shine 1,61 € 1,95 € 30631

¿Quieres comprar una caja? Pide 12 unidades.

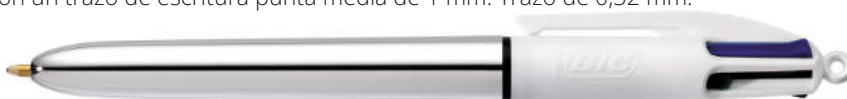

Bic 4 colours

Bolígrafo multifunción con 3 colores de punta media y portaminas, todos retráctiles. Tintas azul, negra y roja y mina HB de 0,7 mm. Dispone de goma de borrar y cómodo grip para una mejor sujeción.

Bic 4 colours 2,13 € 2,58 € 30629

¿Quieres comprar una caja? Pide 12 unidades.



Pilot V-Pen Silver

Plumín metálico de suave escritura. Ancho de escritura de 0,4 mm. Desechable.

● Negro 2,00 € 2,42 € 30660-30

¿Quieres comprar una caja? Pide 12 unidades.



Tinteros

Tinteros Quink

Fascos de tinta Parker Quink, óptimo comportamiento en escritura.

● Azul 5,14 € 6,22 € 30846-17

● Negro 5,14 € 6,22 € 30846-30



Correctores seco y líquidos

Descom® cinta correctora

Cinta correctora en seco de 12 m de longitud x 5 mm de ancho. Incorpora tensor.



Descom cinta correctora

31801

¿Quieres comprar una caja? Pide 24 unidades.

Pritt Roller Compact

Corrector en seco de plástico reciclado de 8,5 m. de longitud y 4,2 mm. de ancho de corrección. Corrección instantánea en dos direcciones: deslizar para una frase entera, presionar para una letra.



Pritt roller

31820

¿Quieres comprar una caja? Pide 24 unidades.

Paper Mate Dry Line Grip reciclado

Cinta correctora de gran calidad y precisión con diseño ergonómico y cuerpo transparente, 8,5 m de largo y 5 mm de ancho. Incorpora tensor.



Paper Mate Dry Line Grip reciclado

31835

¿Quieres comprar una caja? Pide 12 unidades.

Tipp-Ex Micro Tape

Corrector en cinta con cabezal rotativo patentado. Super compacto ideal para llevar en un estuche. Cinta de 5 mm X 8 m.



Tipp-Ex Micro Tape

31805

¿Quieres comprar una caja? Pide 10 unidades.

Tipp-Ex Rapid

Líquido corrector de secado rápido con nueva esponja aplicadora. Botella de 20 ml. No precisa diluyente.



Tipp-Ex Rapid

31620

¿Quieres comprar una caja? Pide 10 unidades.

Descom® bolígrafo corrector

Bolígrafo corrector con punta metálica fina que permite realizar correcciones más precisas. Secado rápido. Forma ergonómica. Contenido: 8 ml.



Descom bolígrafo corrector

31712

¿Quieres comprar una caja? Pide 12 unidades.

Tipp-Ex Shake´n Squeeze

Lápiz corrector de 8 ml.



Tipp-Ex Shake´n Squeeze

31715

¿Quieres comprar una caja? Pide 10 unidades.

Rotuladores de punta de fibra

STABILO Point 88

Rotulador STABILO Point 88. Punta de fibra con refuerzo y escritura fina. Aptos para uso con regla y plantillas. Capuchón ventilado. No se seca si se deja sin tapón durante largo tiempo. Tinta con base de agua. Trazo de 0,4 mm.



● Amarillo	0,62 €	0,75 €	30985-04	● Rosa claro	0,62 €	0,75 €	30985-12P	● Negro	0,62 €	0,75 €	30985-30
● Amarillo neón	0,62 €	0,75 €	30985-04N	● Púrpura	0,62 €	0,75 €	30985-14	● Carmesí	0,62 €	0,75 €	30985-35
● Naranja	0,62 €	0,75 €	30985-06	● Azul claro	0,62 €	0,75 €	30985-17	● Lila claro	0,62 €	0,75 €	30985-38P
● Naranja neón	0,62 €	0,75 €	30985-06N	● Azul neón	0,62 €	0,75 €	30985-17N	● Turquesa	0,62 €	0,75 €	30985-41
● Rojo	0,62 €	0,75 €	30985-09	● Azul hielo	0,62 €	0,75 €	30985-17P	● Ultramarino	0,62 €	0,75 €	30985-45
● Rojo neón	0,62 €	0,75 €	30985-09N	● Azul	0,62 €	0,75 €	30985-18	● Verde oliva	0,62 €	0,75 €	30985-49
● Carmín	0,62 €	0,75 €	30985-10	● Azul noche	0,62 €	0,75 €	30985-19	● Verde hoja	0,62 €	0,75 €	30985-50
● Malva	0,62 €	0,75 €	30985-11	● Azul celeste	0,62 €	0,75 €	30985-20	● Verde esmeralda	0,62 €	0,75 €	30985-57
● Rosa	0,62 €	0,75 €	30985-12	● Verde	0,62 €	0,75 €	30985-22	● Verde hielo	0,62 €	0,75 €	30985-58
● Rosa neón	0,62 €	0,75 €	30985-12N	● Verde neón	0,62 €	0,75 €	30985-22N	● Gris	0,62 €	0,75 €	30985-72

¿Quieres comprar una caja? Pide 10 unidades.



Estuche 6 u. colores surtidos **3,76 €** 4,55 € **30991**
 Estuche 10 u. colores surtidos **6,25 €** 7,56 € **30992**

Estuche 15 u. (5 colores neón) **9,38 €** 11,35 € **30993**

Estuche 6 u. colores neón **3,76 €** 4,55 € **30995**
 Estuche 8 u. colores pastel **5,00 €** 6,05 € **30997**

Staedtler Triplus 334 Fineliner

Rotuladores diseño triangular ergonómico para escribir sin cansarse, tinta anticascadeo puede permanecer destapado durante días sin secarse, punta de metal superfina, tinta base agua, fácilmente lavable en la mayoría de tejidos, cuerpo de poli-propileno, ancho de línea 0,3 mm.

Estuche de 10 rotuladores	91580
Estuche de 20 rotuladores	91581



edding 1200

Punta de fibra sintética, tinta a base de agua, trazo de 1 mm. Disponible en 24 colores. Rotulador N° 1 del mercado.

● Amarillo	30970-04
● Naranja	30970-06
● Rojo	30970-09
● Carmín	30970-10
● Rosa	30970-12
● Turquesa	30970-16
● Azul	30970-17
● Azul acero	30970-20
● Verde	30970-22
● Marrón claro	30970-28
● Marrón oscuro	30970-29
● Negro	30970-30
● Melocotón claro	30970-33
● Magenta	30970-37
● Violeta	30970-39
● Azul claro	30970-41
● Verde claro	30970-42
● Verde oliva	30970-49
● Gris	30970-72

*¿Quieres comprar una caja? Pide 10 unidades.
(Marrón oscuro y Melocotón claro: Envase de 5 ud.)*



edding 1200 neón

Rotulador con punta redonda de fibra y tinta a base de agua altamente resistente a la acción de la luz. Colores neón.

● Amarillo neón	30972-04
● Naranja neón	30972-06
● Rosa neón	30972-12
● Verde neón	30972-22

¿Quieres comprar una caja? Pide 10 unidades.



edding 1200 metalizado

Rotulador con punta redonda de fibra y tinta a base de agua altamente resistente a la acción de la luz. Colores metálicos cubrientes para escribir sobre papeles claros y oscuros.

● Oro	30970-74
● Plata	30970-75
● Rojo metalizado	30973-09
● Azul metalizado	30973-17
● Verde metalizado	30973-22
● Violeta metalizado	30973-39

¿Quieres comprar una caja? Pide 10 unidades.



edding 1300

Punta de fibra sintética, tinta a base de agua, trazo de 2 mm. aprox.

● Rojo	30980-09
● Azul	30980-17
● Verde	30980-22
● Negro	30980-30

¿Quieres comprar una caja? Pide 10 unidades.



Rotuladores permanentes

Tratto Marker punta redonda

Marcador de punta redonda de tinta permanente a base de alcohol. Ancho escritura 1,4 - 2,8 mm.

● Rojo	31010-09
● Azul	31010-17
● Verde	31010-22
● Negro	31010-30

¿Quieres comprar una caja? Pide 12 unidades.



Tratto Marker punta biselada

Marcador de punta biselada de tinta permanente a base de alcohol. Ancho escritura 1-5 mm.

● Rojo	31020-09
● Azul	31020-17
● Verde	31020-22
● Negro	31020-30

¿Quieres comprar una caja? Pide 12 unidades.



edding 300

Marcador permanente con punta redonda. Cuerpo de plástico. Tinta permanente casi sin olor recargable con tintero MTK25. Trazo 1,5-3 mm. Rellenable.

● Rojo	31052-09
● Azul	31052-17
● Verde	31052-22
● Negro	31052-30

¿Quieres comprar una caja? Pide 10 unidades.



Escritura y corrección

edding 3000

Marcador permanente con punta redonda, tinta permanente, resistente al agua. Trazo de 1-5 mm.



● Amarillo	31060-04	● Azul claro	31060-17	● Marrón	31060-28
● Naranja	31060-06	● Azul oscuro	31060-18	● Negro	31060-30
● Rojo	31060-09	● Verde claro	31060-22	● Violeta	31060-39
● Rosa	31060-12	● Verde oscuro	31060-25		

¿Quieres comprar una caja? Pide 10 unidades.

edding 330

Marcador permanente con punta biselada, tinta permanente, resistente al agua. Trazo de 1-5 mm.

● Rojo	31043-09
● Azul	31043-17
● Negro	31043-30



¿Quieres comprar una caja? Pide 10 unidades.

edding 3300

Marcador permanente con punta biselada, tinta permanente casi inodora. Recargable. Trazo de 1-5 mm.

● Rojo	31045-09
● Azul	31045-17
● Verde	31045-22
● Negro	31045-30



¿Quieres comprar una caja? Pide 10 unidades.

edding 550

Marcador permanente con punta redonda, tinta permanente casi inodora. Recargable. Trazo 3-4 mm.

● Rojo	31065-09
● Azul	31065-17
● Verde	31065-22
● Negro	31065-30



¿Quieres comprar una caja? Pide 10 unidades.

edding 500

Marcador permanente con punta biselada, tinta permanente casi inodora. Recargable. Ancho de escritura 2-7 mm.

● Rojo	31070-09
● Azul	31070-18
● Verde	31070-22
● Negro	31070-30



¿Quieres comprar una caja? Pide 10 unidades.

edding 800

Marcador permanente con punta biselada, tinta permanente casi inodora. Recargable. Ancho de trazo 4-12 mm.
Disponible en otros colores.

● Rojo	31080-09
● Azul	31080-17
● Verde	31080-22
● Negro	31080-30



¿Quieres comprar una caja? Pide 5 unidades.

Tinta para marcadores edding T-25

Tinta permanente casi sin olor en frasco con cánula. Para rellenar los permanentes edding 3000, 3300, No.1, 400, 404, 500, 550, 800 y 850. También se puede aplicar directamente con pincel, plumines, plantillas y sellos. Contenido: 30 ml.

● Rojo	31120-09
● Azul	31120-17
● Verde	31120-22
● Negro	31120-30



Pilot Marker 100

Marcador permanente multisuperficies. Cuerpo de plástico. Altamente resistente a la luz. Puede permanecer 24 h. destapado y no se seca. Punta cónica de 4,5mm y trazo 1 mm.

● Rojo	31088-09
● Azul	31088-17
● Verde	31088-22
● Negro	31088-30



¿Quieres comprar una caja? Pide 12 unidades.

Schneider Maxx 130

Marcador permanente con punta redonda de 1-3 mm. Carcasa fabricada en plástico reciclado al 95%. Ideal para usar sobre cartón, papel, plástico, cristal, metal, etc. Tinta "cap off" no se seca incluso si permanece destapado durante 2 o 3 días.

● Rojo	31086-09
● Azul	31086-17
● Verde	31086-22
● Negro	31086-30



¿Quieres comprar una caja? Pide 10 unidades.

Staedtler Lumocolor permanente

Tinta DRY SAFE: pueden permanecer destapados durante días sin secarse. Carcasa fabricada con un 97% de plástico reciclado según ISO 14201 (cuerpo, capuchón y embellecedor).



 Lumocolor 313 punta superfina de 0,4 mm	
● Rojo	31240-09
● Azul claro	31240-17
● Verde claro	31240-22
● Negro	31240-30

¿Quieres comprar una caja? Pide 10 unidades.

 Lumocolor 318 punta fina de 0,6 mm	
● Rojo	31250-09
● Azul claro	31250-17
● Verde claro	31250-22
● Negro	31250-30

¿Quieres comprar una caja? Pide 10 unidades.

 Lumocolor 317 punta media de 0,8-1 mm	
● Rojo	31260-09
● Azul claro	31260-17
● Verde claro	31260-22
● Negro	31260-30

¿Quieres comprar una caja? Pide 10 unidades.

 Lumocolor 314 punta ancha biselada de 1-2,5 mm	
● Rojo	31270-09
● Azul claro	31270-17
● Verde claro	31270-22
● Negro	31270-30

¿Quieres comprar una caja? Pide 10 unidades.

Escritura y corrección

Staedtler Lumocolor doble punta permanente

Rotulador permanente para retroproyección y sobre superficies como plástico, cristal, metal, textil, etc. Tinta a base de alcohol resistente al agua y luz. Cuerpo de polipropileno. Doble punta, fina ancho 0,6mm. y punta media 1,5 mm.

● Rojo	1,70 €	2,06 €	31330-09
● Azul	1,70 €	2,06 €	31330-17
● Verde	1,70 €	2,06 €	31330-22
● Negro	1,70 €	2,06 €	31330-30



Estuches Staedtler Lumocolor permanente

Estuche de 6 rotuladores permanentes Lumocolor en variados colores.

Fina, trazo 0,6 mm	6,31 €	7,64 €	31300
Media, trazo 0,8-1 mm	6,31 €	7,64 €	31310



Lumocolor Staedtler 352

Marcador universal permanente, tinta antisecado, 8 colores, recargable. Sistema Airplane Safe: equilibrio automático de la presión de la tinta para evitar pérdidas durante el vuelo. DRY SAFE - puede permanecer destapado durante días sin secarse (Test ISO 554). Punta redonda 2mm. Tinta sin xileno ni tolueno.

● Amarillo	0,70 €	0,85 €	31024-04
● Naranja	0,70 €	0,85 €	31024-06
● Rojo	0,70 €	0,85 €	31024-09
● Azul claro	0,70 €	0,85 €	31024-17
● Verde claro	0,70 €	0,85 €	31024-22
● Marrón	0,70 €	0,85 €	31024-28
● Negro	0,70 €	0,85 €	31024-30
● Morado	0,70 €	0,85 €	31024-39

¿Quieres comprar una caja? Pide 10 unidades.



Lumocolor Staedtler 350

Marcador universal permanente, tinta antisecado, 4 colores, recargable. Sistema Airplane Safe: equilibrio automático de la presión de la tinta para evitar pérdidas durante el vuelo. DRY SAFE - puede permanecer destapado durante días sin secarse (Test ISO 554). Punta biselada 2-5mm. Tinta sin xileno ni tolueno.

● Rojo	0,70 €	0,85 €	31026-09
● Azul claro	0,70 €	0,85 €	31026-17
● Verde claro	0,70 €	0,85 €	31026-22
● Negro	0,70 €	0,85 €	31026-30

¿Quieres comprar una caja? Pide 10 unidades.

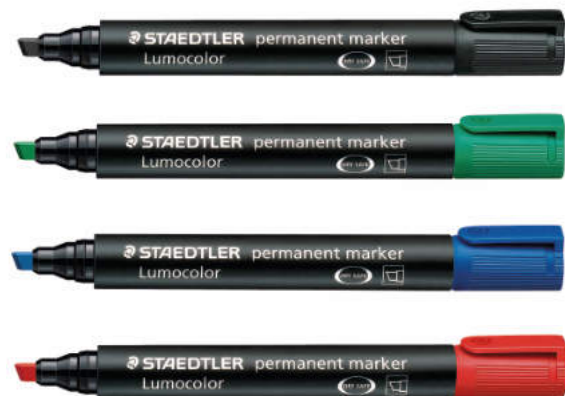

Rotuladores tiza líquida para pizarra

Pentel Wet Erase SMW26

Marcador de tiza borrable, óptimo para pizarras verdes y superficies no porosas. Ideal para decorar escaparates, espejos o ventanas, cerámica o metal, etc. Se borra con un paño húmedo. Punta biselada de 2x4 mm. Punta reversible.

○ Blanco	2,37 €	2,87 €	31136-01
● Amarillo	2,37 €	2,87 €	31136-04
● Naranja	2,37 €	2,87 €	31136-06
● Rojo	2,37 €	2,87 €	31136-09
● Azul	2,37 €	2,87 €	31136-17
● Verde	2,37 €	2,87 €	31136-22
● Negro	2,37 €	2,87 €	31136-30
● Violeta	2,37 €	2,87 €	31136-39

¿Quieres comprar una caja? Pide 12 unidades.



edding 4095

Marcador para rotular y decorar ventanas, cristales, y cualquier otra superficie no porosa. Tiza líquida a base de agua de olor neutro. Flujo regulado mediante sistema de bombeo. Punta redonda con trazo de 2-3 mm.



○ Blanco	2,67 €	3,23 €	31140-01	● Azul	2,67 €	3,23 €	31140-17
● Amarillo	2,67 €	3,23 €	31140-04	● Verde claro	2,67 €	3,23 €	31140-22
● Naranja	2,67 €	3,23 €	31140-06	● Verde oscuro	2,67 €	3,23 €	31140-25
● Rojo	2,67 €	3,23 €	31140-09	● Negro	2,67 €	3,23 €	31140-30

● Surtido 10 ud. 26,73 € 32,34 € 31140-99

¿Quieres comprar una caja? Pide 10 unidades.

edding 4090

Punta biselada con trazo de 4-15 mm.



○ Blanco	5,42 €	6,56 €	31150-01
● Rojo	5,42 €	6,56 €	31150-09
● Azul	5,42 €	6,56 €	31150-17
● Verde oscuro	5,42 €	6,56 €	31150-25
● Negro	5,42 €	6,56 €	31150-30

¿Quieres comprar una caja? Pide 10 unidades.



Aptos para pizarra de tiza

Rotuladores opacos de oro y plata

Pilot Supercolor SC-EF

Marcador en colores oro, plata y blanco, de tinta muy opaca con punta de poliacetato de 1 mm. Con soporte metálico. Ancho de trazo 0,5 mm.

○ Blanco	31160-01
● Oro	31160-74
● Plata	31160-75

¿Quieres comprar una caja? Pide 12 unidades.



Pilot Supercolor SC-M

Marcador permanente en colores oro, plata y blanco, de tinta muy opaca con punta acrílica de 4,5 mm. Ancho de trazo 2 mm.

○ Blanco	31170-01
● Oro	31170-74
● Plata	31170-75

¿Quieres comprar una caja? Pide 12 unidades.



Rotuladores para pizarra blanca y recambios

Bic Velleda Medium 1741

Rotulador de punta media cónica de 2 mm. de ancho de escritura. Tinta a base de acetona.

● Rojo	31180-09
● Azul	31180-17
● Verde	31180-22
● Negro	31180-30

¿Quieres comprar una caja? Pide 12 unidades.

● Surtido 8 colores	31182
---------------------	-------



Bic Velleda Medium 1701

Rotulador de punta gruesa cónica de 3 a 5,5 mm. de ancho de escritura. Tinta a base de alcohol.

● Rojo	31190-09
● Azul	31190-17
● Verde	31190-22
● Negro	31190-30

¿Quieres comprar una caja? Pide 12 unidades.



Pilot V Board Master

Rotulador para pizarra fabricado con materiales reciclados. Tinta líquida con el Vsystem exclusivo de Pilot. Punta de fibra cónica. Flujo constante gracias al sistema TPF. Recargable mediante cartucho. 91% reciclado.

● Naranja	31198-06
● Rojo	31198-09
● Azul	31198-17
● Verde	31198-22
● Negro	31198-30

¿Quieres comprar una caja? Pide 10 unidades.



Recambios

● Naranja	31199-06
● Rojo	31199-09
● Azul	31199-17
● Verde	31199-22
● Negro	31199-30

¿Quieres comprar una caja? Pide 12 unidades.

edding 660

Marcador para pizarras blancas con punta redonda. Tinta pigmentada casi sin olor. Sistema cap-off según el cual el marcador puede permanecer destapado durante varios días sin secarse. Borrable en seco de casi todas las superficies no porosas como cristal, melanina o esmalte. Rellenable. Grosor de trazo: 1,5 - 3 mm.

● Rojo	31218-09
● Azul	31218-17
● Verde	31218-22
● Negro	31218-30



¿Quieres comprar una caja? Pide 10 unidades.

Tinta edding BTK-25 para rotuladores edding 660

● Rojo	31196-09
● Azul	31196-17
● Verde	31196-22
● Negro	31196-30



Maxiflo Pentel fino

Marcador de tinta líquida y larga durada de borrado en seco. Único con pulsador trasero para el bombeo de la tinta cuando se precisa. Apto para pizarra blanca, cerámica o de papel. Punta cónica de 4 mm y trazo de 2 mm.

● Amarillo	31232-04
● Naranja	31232-06
● Rojo	31232-09
● Azul	31232-18
● Verde	31232-25
● Marrón	31232-28
● Negro	31232-30
● Violeta	31232-39



¿Quieres comprar una caja? Pide 12 unidades.

Set marcadores Maxiflo pentel fino

Set con 4 marcadores Maxiflo de pizarra blanca y borrador. Colores rojo, azul, verde y negro.



Set 4 marcadores

31235

Escritura y corrección

Maxiflo Pentel grueso

Marcador de tinta líquida y larga durada de borrado en seco. Único con pulsador trasero para el bombeo de la tinta cuando se precisa. Apto para pizarra blanca, cerámica o de papel. Punta cónica 6 mm y trazo de 2.5 mm.

● Amarillo	31233-04
● Naranja	31233-06
● Rojo	31233-09
● Azul	31233-18
● Verde	31233-25
● Marrón	31233-28
● Negro	31233-30
● Violeta	31233-39

¿Quieres comprar una caja? Pide 12 unidades.



Maxiflo Flex-Feel Pentel punta flexible

Marcador para pizarra blanca Maxiflo Flex-Feel con punta flexible para pizarra blanca. Podrás dibujar líneas finas o gruesas con el mismo rotulador. Fácil borrado. Pulsador trasero para bombear la tinta.



● Rojo	31234-09
● Azul	31234-17
● Verde	31234-22
● Negro	31234-30

¿Quieres comprar una caja? Pide 12 unidades.



Descom® pizarra blanca

Punta de fibra sintética que permite una escritura suave y deslizante. Borrado rápido, seco y limpio, sin dejar residuos en la pizarra blanca. Tinta pigmentada con base alcohol, casi sin olor. Tinta "cap off" no se seca incluso si permanece destapado durante 3 días. Colores intensos y brillantes.

● Rojo	31183-09
● Azul	31183-17
● Verde	31183-22
● Negro	31183-30

¿Quieres comprar una caja? Pide 12 unidades.

Bolsa 4 marcadores	31184
--------------------	-------



Marcadores fluorescentes

STABILO Swing Cool

Rotuladores fluorescentes ideales para estudiantes. Fuerte fluorescencia. Tecnología anti secado que permite 4 horas sin tapón para concentrarse en el trabajo. Punta biselada. Trazo de 1 a 4 mm. Zona de agarre anti deslizante. Modelo plano de bolsillo con práctico clip.



Estuche 4 unidades

31480



Estuche 6 unidades

31481

STABILO Swing Cool pastel

Rotuladores fluorescentes en colores pastel, ideales para estudiantes. Fuerte fluorescencia. Tecnología anti secado que permite 4 horas sin tapón para concentrarse en el trabajo. Punta biselada. Trazo de 1 a 4 mm. Zona de agarre anti deslizante. Modelo plano de bolsillo con práctico clip.



Estuche 4 unidades

31483



Estuche 6 unidades

31484

Descom® fluorescente

Tinta universal Cap Off antisecado, con base agua, extra luminosa, brillante y resistente a la luz. Gran capacidad del filtro. Punta ideal para subrayar, no emborrona las hojas. Interior del capuchón de PE, que garantiza una mayor duración de la tinta.

● Amarillo	31400-04
● Naranja	31400-06
● Rojo	31400-09
● Rosa	31400-12
● Azul	31400-17
● Verde	31400-22
● Lila	31400-39
● Turquesa	31400-41
● Surtidos	31401

¿Quieres comprar una caja? Pide 10 unidades.



Descom® fluorescente pastel

Tinta universal Cap Off antisecado, con base agua, extra luminosa, brillante y resistente a la luz. Gran capacidad del filtro. Punta ideal para subrayar, no emborrona las hojas. Interior del capuchón de PE, que garantiza una mayor duración de la tinta.

● Amarillo	31402-04
● Naranja	31402-06
● Rosa	31402-12
● Verde	31402-22
● Violeta	31402-39
● Turquesa	31402-41
● Bolsa 4 ud. surtidos	31403

¿Quieres comprar una caja? Pide 10 unidades.



Tratto Video

Rotulador fluorescente punta biselada con tinta a base de agua. Elevada fluorescencia, ideal para papel normal, fotocopias y fax.

● Amarillo	31410-04
● Naranja	31410-06
● Rosa	31410-12
● Azul	31410-17
● Verde	31410-22

¿Quieres comprar una caja? Pide 12 unidades.



Staedtler Textsurfer

Marcador fluorescente con tinta pigmentada para cualquier soporte: papel + copy + fax.



● Amarillo	31420-04
● Naranja	31420-06
● Rojo	31420-09
● Rosa	31420-12
● Azul	31420-17
● Verde	31420-22
● Violeta	31420-39

¿Quieres comprar una caja? Pide 10 unidades.

Set 6 Staedtler Textsurfer

Marcador fluorescente con tinta pigmentada para cualquier soporte: papel + copy + fax. 6+2 de regalo.



6+2
de regalo

Set de 6 marcadores
Textsurfer + 2 de regalo **31422**

Staedtler Textsurfer Pastel

Marcador fluorescente colores pastel con tinta pigmentada para resaltar textos sobre cualquier soporte: paper+copy+fax.



● Amarillo claro	31424-04	● Verde menta	31424-25
● Rosa claro	31424-12	● Melocotón	31424-34
● Azul cielo	31424-17	● Lavanda	31424-38
● Verde lima	31424-22		

¿Quieres comprar una caja? Pide 10 unidades.

Set Staedtler Textsurfer Pastel

Marcador fluorescente en colores pastel con tinta pigmentada para resaltar textos sobre cualquier soporte: paper + copy + fax. El marcador negro del set de 10 cubre el texto, pero permanece visible a la lectura. Cuando lo fotocopias o escaneas, desaparece en la copia.



Set 6 marcadores **31427**



Set 10 marcadores **31428**

CREA



**¡DESATA TU CREATIVIDAD
CADA DÍA CON STABILO!**



**STABILO® point 88®
STABILO® point 88® Mini**
Para escribir y tomar notas
de forma colorida

STABILO® Pen 68 brush
Para lettering, efectos de
color y de acuarela

STABILO® Pen 68 metallic
Para colorear y decorar

**STABILO® BOSS® ORIGINAL
STABILO® BOSS® MINI Pastellove® Edition 2.0
STABILO® swing® cool Pastel**
Colores neón y pastel para subrayar y sombrear

**STABILO® Pen 68
STABILO® Pen 68 Mini**
Para colorear, hacer
esbozos y decorar



Schneider TM JOB

Marcador fluorescente con punta biselada 1 + 5 mm. Tinta de colores vivos válida para papel normal, para fotocopia y fax, es resistente a la luz. Cuerpo de polipropileno que no permite la evaporación de la tinta y permanece fresco durante al menos 2 años. Capuchón con clip es reversible. El gran contenido de tinta puede resaltar más que 15,000 palabras.



● Amarillo 31436-04

¿Quieres comprar una caja? Pide 10 unidades.

STABILO Boss original

Marcador fluorescente STABILO Boss Original, universal con tinta a base de agua antisecado: puede permanecer destapado 4 horas sin secarse. Cuerpo robusto de plástico y punta biselada que permite varios anchos de trazo: 2 mm y 5 mm.



● Amarillo	31450-04	● Rosa	31450-12	● Lavanda	31450-38
● Naranja	31450-06	● Azul	31450-17	● Violeta	31450-39
● Rojo	31450-09	● Verde	31450-22	● Turquesa	31450-41

¿Quieres comprar una caja? Pide 10 unidades.

Set STABILO Boss original

Marcador fluorescente STABILO Boss Original, universal con tinta a base de agua antisecado: puede permanecer destapado 4 horas sin secarse. Cuerpo robusto de plástico y punta biselada que permite varios anchos de trazo: 2 mm y 5 mm.



Set de 4 31460



Set de 6 31461

Escritura y corrección

STABILO Boss original pastel

Marcador fluorescente STABILO Boss Original pastel, universal con tinta a base de agua antiseado. Puede permanecer destapado 4 horas sin secarse. Cuerpo robusto de plástico y punta biselada que permite varios anchos de trazo: 2 mm y 5 mm.



● Amarillo	31470-04	● Menta	31470-25	● Violeta	31470-39
● Rosa	31470-12	● Melocotón	31470-34	● Turquesa	31470-41

¿Quieres comprar una caja? Pide 10 unidades.

Set STABILO Boss original pastel

Marcador fluorescente STABILO Boss Original pastel, universal con tinta a base de agua antiseado: puede permanecer destapado 4 horas sin secarse. Cuerpo robusto de plástico y punta biselada que permite varios anchos de trazo: 2 mm y 5 mm.



Set de 4

31475



Set de 6

31476

Faber-Castell Textliner 48

Marcador fluorescente Textliner 48. Para papel normal y especial. Colores superfluorescentes. Punta biselada en 3 grosores de trazo: 5 mm, 2 mm y 1 mm. Claramente respetuoso con el medio ambiente: tinta a base de agua.

● Amarillo	31430-04
● Naranja	31430-06
● Rojo	31430-09
● Rosa	31430-12
● Azul	31430-17
● Verde	31430-22

¿Quieres comprar una caja? Pide 10 unidades.

Pack 4: Amarillo, Rosa, Azul y Verde

● ● ● ●	31432
---------	-------



edding 7 Mini Highlighter

Estuche de 4 marcador fluorescente tamaño mini con punta biselada, tinta a base de agua en colores neón. Zona de agarre ergonómica antideslizante para mayor comodidad. Tamaño mini, cabe en cualquier bolso, por lo que es ideal para cuando se está fuera de casa. Colores: verde, amarillo, naranja y violeta.

edding 7 Mini

31445



Jovi gel fluorescente

Marcadores gel fluorescentes con sistema retráctil y giratorio. Se deslizan suavemente sobre el papel. Y aunque se te olvide ponerle el tapón, ¡No se seca! Gracias a su mina de cera translúcida.



● Amarillo	31520-04
● Naranja	31520-06
● Rosa	31520-12
● Verde	31520-22

¿Quieres comprar una caja? Pide 12 unidades.

Estuche 4 colores surtidos:

● Surtidos:	31522
-------------	-------



Textsurfer Dry

Lápiz fluorescente en seco para todos los papeles. Lápiz de madera natural, mina de cera fluorescente de 4 mm. Resistente al agua.

● Amarillo	31550-04
● Naranja	31550-06
● Rosa	31550-12
● Verde	31550-22

¿Quieres comprar una caja? Pide 12 unidades.





Debido a la inestabilidad del mercado, los precios pueden variar.
Consulte precios actualizados en nuestra web

©2024 Grupo Descom
Todos los derechos reservados
Prohibida la reproducción total o parcial

Papel y manipulados



Libretas grapadas	51
Cuadernos de espiral tapa blanda	52
Cuadernos tapa semidura	53
Cuadernos de espiral tapa dura	54
Cuadernos espiral tapa extradura	56
Cuadernos espiral tapa de plástico	61
Cuadernos Lamela	64
Cuadernos de hojas extraíbles	67
Recambios y blocs	68
Cuadernos música	71
Cuadernos para el profesorado	73
Agendas anuales	77
Agendas escolares	79
Calendario de sobremesa	80
Papel multifunción blanco, reciclado, y colores	81
Papeles fotográficos	84
Papeles para diplomas	85
Rollos para máquinas calculadoras	85
Libros de actas	86
Talonarios	86
Etiquetas adhesivas	87
Sobres	90
Bolsas papel	90



PROMOCIÓN ESPECIAL STAMPING GRATIS*



Personaliza **GRATIS***
nuestros cuadernos y libretas.

*EXCLUSIVO para Cuadrículas Pautadas

En todos nuestros colores



ELIGE LA CUADRÍCULA
PAUTADA QUE PREFIERAS

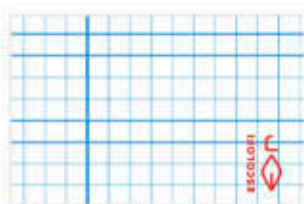

Cuadrícula Pautada 3

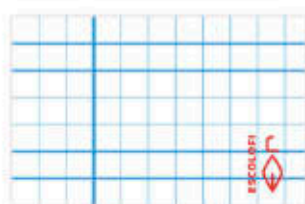

Cuadrícula Pautada 4

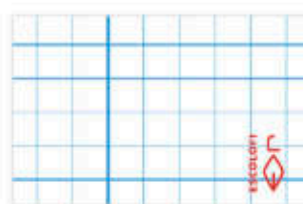

Cuadrícula Pautada 5

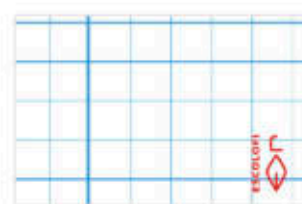

Cuadrícula Pautada 6

Validez hasta 30/09/2024 o agotar existencias.
Cantidad mínima 200 unidades.

Libretas grapadas

Libretas Escolofi tapa fina 4°

Libretas cosidas en papel de 70 g y tapas finas con gran variedad de rayados. 32 hojas tamaño 4°

Libretas Escolofi tapa dura folio

Libretas cosidas en papel de 70 g y tapas duras con gran variedad de rayados. 50 hojas tamaño folio.



Cuadrícula con margen

Cuadrícula 4x4 margen
Cuadrícula 5x5 margen
Cuadrícula 6x6 margen
Cuadrícula 8x8 margen

Cuarto

20481-
20482-
20483-
20484-

Folio

20511-
20512-
20513-
20514-

Pauta con margen

Pauta 2,5 margen
Pauta 3 margen
Pauta 3,5 margen
Pauta Montessori 3,5 margen
Pauta Montessori 5 margen

20491-
20492-
20493-
20494-
20495-

20521-
20522-
20523-
20524-
20525-

Horizontal / Liso

Horizontal margen
Liso

20490-
20496-

20520-
20526-

Milimetrado con margen

Milimet. 2x4x8 margen
Milimet. 3x3x16 margen

20515-
20519-

Incluir código de color en la casilla al final de la referencia



¿Quieres comprar una caja? Pide 10 unidades.

Cuadrícula con margen

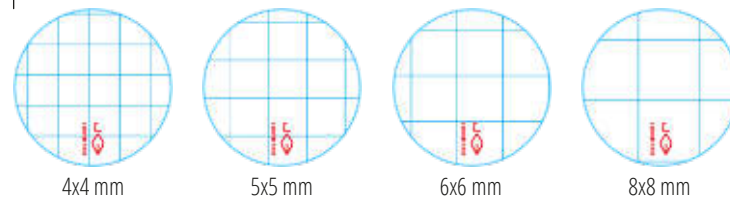

Milimetrado con margen

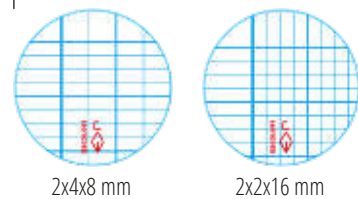

Pauta con margen

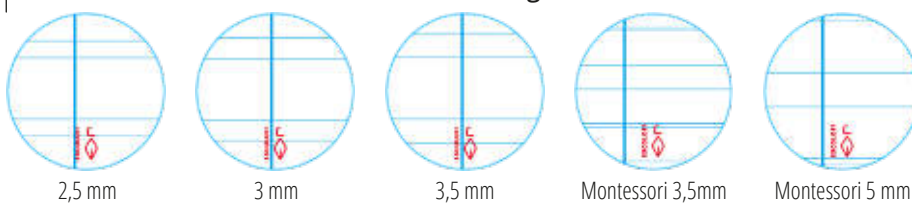

Horizontal / Liso

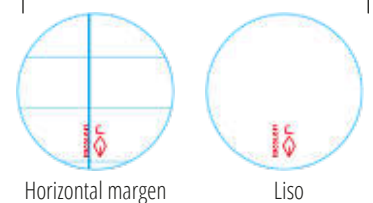

Papel y manipulados

Libreta grapada Oxford Openflex DIN A5+

Libreta grapada DIN A5+ con tapas de plástico y resistencia máxima. 48 hojas de 90 g. Lomo flexible para una apertura y cierre total 180°.

90
g/m²

Colores surtidos

DIN A5 cuadrícula 4 x 4	20207
DIN A5+ Liso	20236
DIN A5+ Horizontal	20237
DIN A5+ Pauta 3,5	20238

¿Quieres comprar una caja? Pide 10 unidades.



Libreta grapada Oxford Openflex DIN A4

Libreta grapada DIN A4 con tapas de plástico y resistencia máxima. 48 hojas de 90gr. Lomo flexible para una apertura y cierre total 180°

90
g/m²

DIN A4 cuadrícula 4 x 4

● Lima	20204-04
● Rojo	20204-09
● Azul	20204-17
● Verde	20204-25

Colores surtidos

DIN A4+ cuadrícula 5x5	20208
DIN A4+ Pauta 3,5	20209
DIN A4+ Liso	20243
DIN A4+ Horizontal	20244

¿Quieres comprar una caja? Pide 10 unidades.



Cuadernos de espiral tapa blanda

Cuadernos ENRI tapa blanda

Cubiertas de cartoncillo brillo, colores surtidos, papel blanco de 60 grs/m². Rayados con margen. Tapa blanda.

60
g/m²



Tamaño	Hojas	Rayado	
16°	80	Cuadrícula 4	20001
12°	80	Cuadrícula 4	20002
8°	80	Cuadrícula 4	20003
Cuarto	80	Cuadrícula 4	20008
Cuarto	80	Horizontal	20009
Cuarto	80	Pauta 3	20010

¿Quieres comprar un paquete? Pide 10 unidades.

Tamaño	Hojas	Rayado	
Folio	80	Cuadrícula 4	20012
Folio	80	Horizontal	20013
Folio	80	Pauta 3	20014
Folio	80	Liso	20016

¿Quieres comprar un paquete? Pide 10 unidades.

Cuadernos tapa semidura

Cuadernos Escolofi Gama Basic

Cuadernos Escolofi Basic espiral 80 hojas de 80 gramos. Disponibles en 3 rayados diferentes : 4x4, horizontal y liso. En 8 colores de moda disponibles. Ideal para ESO y Bachillerato. Certificado FSC.



4 x 4

● Amarillo	20570-04
● Coral	20570-07
● Rosa	20570-12
● Azul oscuro	20570-18
● Verde claro	20570-22
● Verde oscuro	20570-25
● Violeta	20570-39
● Azul turquesa	20570-41

¿Quieres comprar un paquete? Pide 5 unidades.

Horizontal

● Amarillo	20572-04
● Coral	20572-07
● Rosa	20572-12
● Azul oscuro	20572-18
● Verde claro	20572-22
● Verde oscuro	20572-25
● Violeta	20572-39
● Azul turquesa	20572-41

¿Quieres comprar un paquete? Pide 5 unidades.

Liso

● Amarillo	20573-04
● Coral	20573-07
● Rosa	20573-12
● Azul oscuro	20573-18
● Verde claro	20573-22
● Verde oscuro	20573-25
● Violeta	20573-39
● Azul turquesa	20573-41

¿Quieres comprar un paquete? Pide 5 unidades.

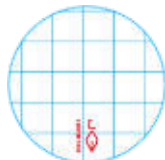

4x4 mm



Horizontal margen



Liso

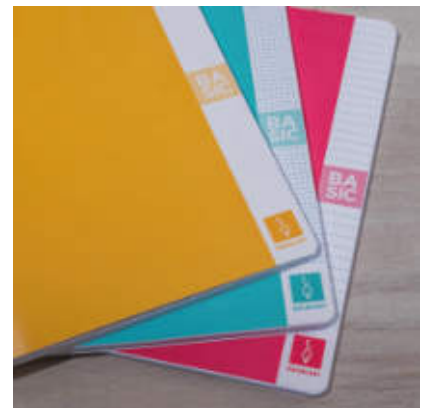
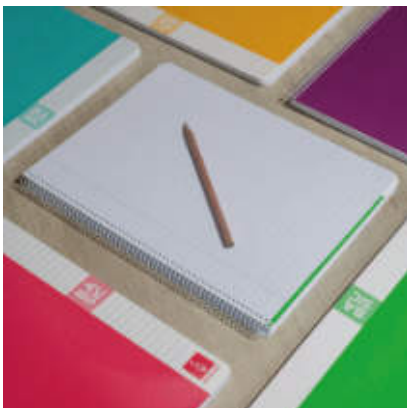

Cuadernos de espiral tapa dura

Cuadernos espiral Escolofi Green

Nueva gama de cuadernos de espiral ecológicos. Tapa dura en cartón kraft y con 50 hojas fabricadas en papel reciclado de 80 gramos. Disponibles en A-5 y A-4 en 5 diferentes rayados.

	DIN A5	DIN A4
Cuadrícula 4x4	20402	20412
Horizontal	20403	20413
Pauta 3 mm	20404	20414
Pauta Montessori 3,5 mm	20405	20415
Liso	20406	20416

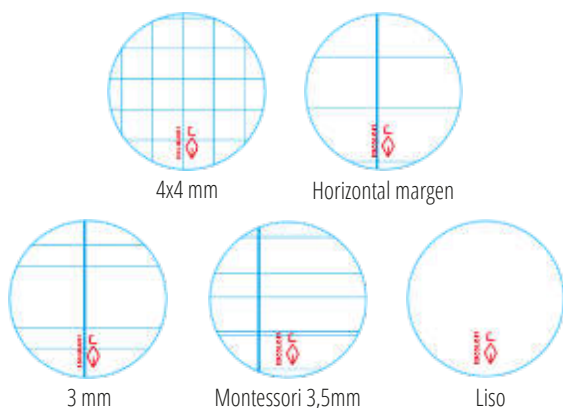

Cuadernos ENRI tapa dura

Cubiertas plastificadas en colores turquesa, verde, rojo, azul, naranja o fucsia. Papel blanco de 60 g. Cuadrícula 4 mm. con margen.



Tamaño	Hojas	Rayado	
Cuarto	80	Cuadrícula 4	20050
Folio	80	Cuadrícula 4	20051
Folio	80	Horizontal	20054
Folio	80	Pauta 3	20056

¿Quieres comprar un paquete? Pide 5 unidades.

Cuadernos Escolofi tapa dura

Cuadernos de espiral lazo sencillo en papel de 70 g y tapas duras con gran variedad de rayados.

Incluir código de color en la casilla al final de la referencia

04	06	09	17	22	39
Amarillo	Naranja	Rojo	Azul oscuro	Verde	Violeta



Cuadrícula con margen	Folio 50 hojas	Cuarto 50 hojas
4x4 mm	20601- <input type="checkbox"/>	20551- <input type="checkbox"/>
5x5 mm	20602- <input type="checkbox"/>	20552- <input type="checkbox"/>
6x6 mm	20603- <input type="checkbox"/>	20553- <input type="checkbox"/>
8x8 mm	20604- <input type="checkbox"/>	20554- <input type="checkbox"/>
Milimetrado con margen		
2x4x8 mm	20605- <input type="checkbox"/>	
2x2x16 mm	20607- <input type="checkbox"/>	
Pauta con margen		
2,5 mm	20611- <input type="checkbox"/>	
3 mm	20612- <input type="checkbox"/>	20562- <input type="checkbox"/>
3,5 mm	20613- <input type="checkbox"/>	20563- <input type="checkbox"/>
Montessori 3,5 mm	20614- <input type="checkbox"/>	20564- <input type="checkbox"/>
Montessori 5 mm	20615- <input type="checkbox"/>	20565- <input type="checkbox"/>
Horizontal/liso		
Horizontal margen	20610- <input type="checkbox"/>	20560- <input type="checkbox"/>
Liso	20616- <input type="checkbox"/>	20566- <input type="checkbox"/>

¿Quieres comprar una caja? Pide 5 paquetes.

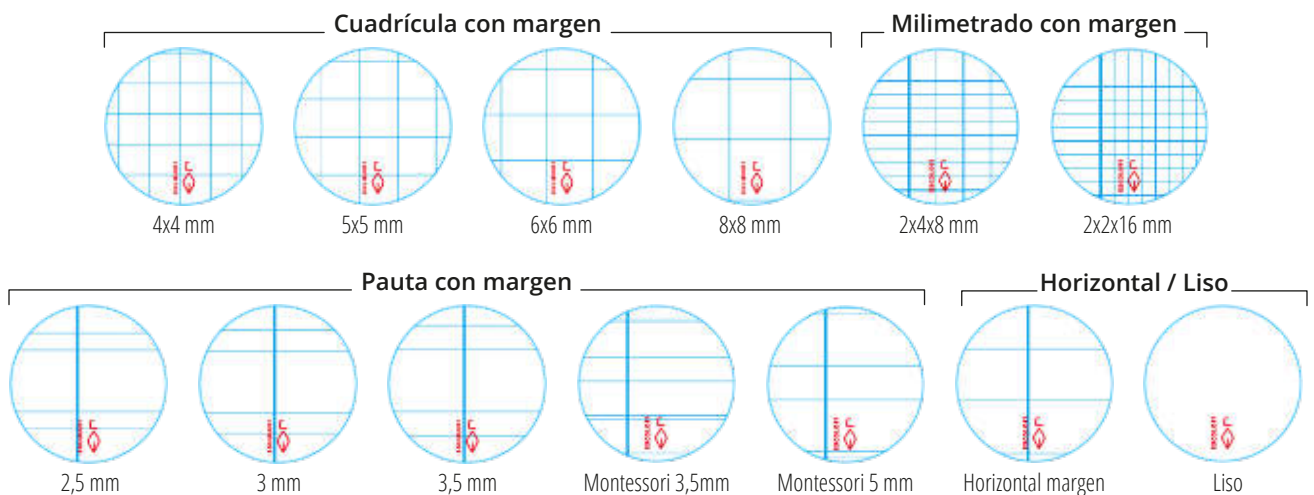

Cuadernos espiral tapa extradura

Cuaderno Enri Status tapa extradura

Cuaderno espiral de tapas extraduras tamaño A4 de 100 hojas, 70 gramos, cuadrícula 4 con margen. Colores surtidos.



Cuaderno Enri Status folio tapa extradura

20140

¿Quieres comprar una caja? Pide 5 unidades.

Cuaderno Enri tapa extradura

Tamaño A4. 160 hojas extraíbles y con 4 taladros (archivables). 5 colores de banda. Papel blanco de 63 g. Cuadrícula de 5 mm. 4 colores surtidos de tapas.

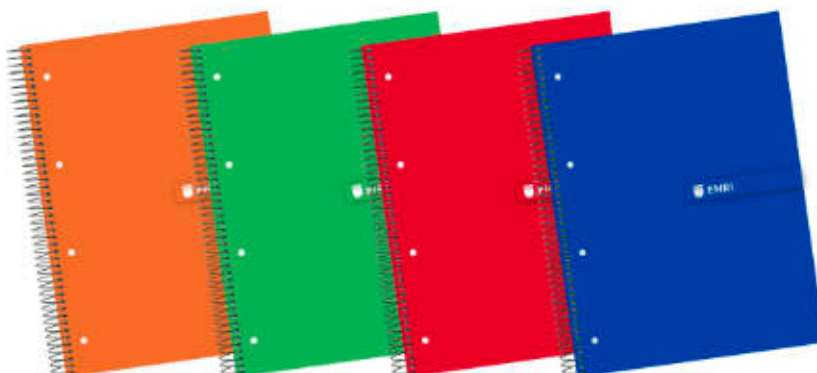

Microperforado 120 + 40 hojas

20110

European Books Enri Status tapas extraduras

Tamaño A4. 160 hojas extraíbles y con 4 taladros (archivables). 5 colores de banda. Papel blanco de 70 g. Cuadrícula de 5 mm. 4 colores surtidos de tapas.



DIN A4 con tapas extraduras

20150

¿Quieres comprar una caja? Pide 5 unidades.

European Books Enri Status A5 tapas extraduras

Cuaderno microperforado A5+ Tapas extraduras con 160 hojas extraíbles con 6 taladros de archivo (compatible con carpetas de 2 y 4 anillas). Espiral simple. Papel de 70 g. Cuadrícula de 5 mm. 4 colores surtidos de tapa.



DIN A5 con tapas extra duras

20155

Cuaderno A5+ Europeanbook Oxford & You con pizarra

Cuaderno espiral tapa extradura, 80 hojas lisas sin banda de color, tamaño A5+, 90 gramos.



Liso sin banda color

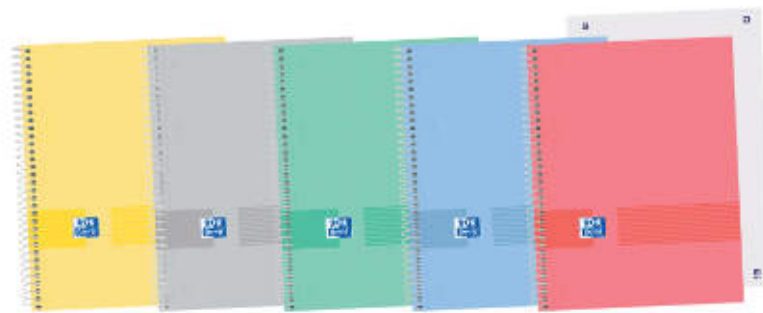

A5+ Europeanbook Oxford & You

20114

Cuaderno A4+ Europeanbook Oxford & You con pizarra y Scribzee

Cuaderno espiral tapa extradura, 80 hojas, tamaño A4+, cuadrícula 5x5, 90 gramos. Color espiral y banda a juego. Incorpora pizarra en interior de tapa y aplicación para móvil Scribzee.



Color de banda a juego

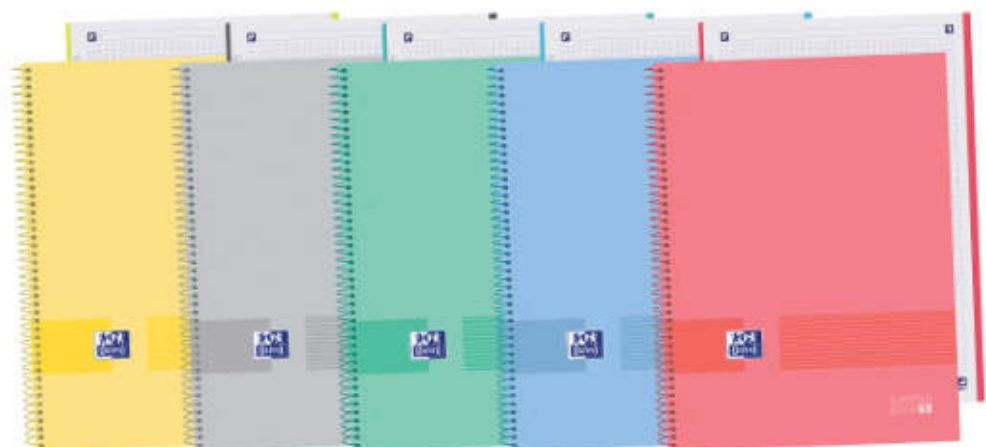

● Amarillo pastel

20115-04

● Verde pastel

20115-22

● Rojo pastel

20115-09

● Gris pastel

20115-72

● Azul pastel

20115-17



OPTIK PAPER® 

La tinta no traspasa

- Papel **exclusivo** de blancura perfecta
- **Suave** y agradable al tacto
- **Alta opacidad**
- **Resistente** a la presión del lápiz y al borrado
- Una experiencia de escritura de **alta definición**

Aprecia la diferencia



**¿ES OXFORD
UNA ELECCIÓN
ECO
RESPONSABLE?**

Descúbrelo aquí



Cuadernos con pizarra blanca

Cálculos, esquemas,
borradores, agenda...

Ideal para no malgastar papel

Cuaderno A4 European Book 4 Oxford tapa extradura con separadores

90 g/m²

Bloc espiral Oxford tapa extradura A4 120 hojas + 50% gratis. Papel de 90 g m². Microperforado. Cuadrícula de 5x5. 4 taladros y 4 bandas de color divididas por 3 separadores extraíbles. Colores surtidos.



Tapa extradura con separadores

20112

Cuaderno A4+ Europeanbook 5 Oxford con pizarra y Scribzee

Cuaderno espiral tapa extradura, 120 hojas, tamaño A4+, con 4 taladros, y papel de 90 gramos con 5 colores de recuadro vivos con cabecera. Incorpora pizarra en interior de las tapas y aplicación para móvil Scribzee.

Liso	20120
Horizontal	20121
Cuadrícula 5x5	20122



Cuaderno A4+ Europeanbook 10 Oxford School con pizarra

Cuaderno espiral tapa extradura, 150 hojas, con 10 bandas de colores tamaño A4+, cuadrícula 5x5, 90 gramos.



90 g/m²



Europeanbook 10 Oxford School

20116

European Book 1 Oxford A5 tapa extradura

Cuaderno tamaño A5 hojas extraíbles y con 4 taladros (archivables). Con recuadro y espiral a juego con el color de la tapa, colores surtidos. 80 hojas de papel blanco Optikpaper® de 90 g. Cuadrícula 5 mm.

90 g/m²

DIN A5 con tapa extradura

20233

¿Quieres comprar un paquete? Pide 5 unidades.



Papel y manipulados

European Books 1 Oxford tapas extraduras

Cuaderno tamaño DIN A-4 extraíbles y con 4 taladros (archivables). Con recuadro y espiral a juego con el color de la tapa. 80 hojas de papel blanco Optikpaper® de 90 g. Cuadrícula 5 mm.

90
g/m



○ Blanco	20220-01	● Verde	20220-22
● Amarillo	20220-04	● Verde menta	20220-25
● Rojo	20220-09	● Negro	20220-30
● Fucsia	20220-11	● Melocotón	20220-34
● Rosa pastel	20220-12	● Lila	20220-38
● Azul	20220-17	● Azul turquesa	20220-41

¿Quieres comprar un paquete? Pide 5 unidades.

Cuaderno espiral Oxford tapa extradura con pizarra

Cuadernos espiral tapa extradura con pizarra en el interior de las 2 tapas. Rayado en la tapa para una mayor identificación. Tamaño Folio 80 hojas de 90 g. cuadrícula 4x4.



90
g/m



Colores vivos

20240

Colores pastel

20241

¿Quieres comprar un paquete? Pide 5 unidades.

Cuadernos espiral tapa de plástico

Cuaderno espiral ENRI+ tapa polipropileno cuarto

Los cuadernos de la gama ENRI+ tamaño cuarto con papel de 90 g extra blanco para una escritura muy cómoda. Tapas de plástico super resistentes para que duren todo el curso. Espiral de color blanco a juego con el logotipo. Cuadernos certificados PEFC, papel de bosques sostenibles. Presentados en colores surtidos. 80 hojas.

Liso	25121
1 línea con margen	25122
Pauta 2,5 con margen	25123
Pauta 3,5 con margen	25124
4x4 con margen	25126
5x5 con margen	25127



Cuaderno espiral ENRI+ tapa polipropileno cuarto Pastel

Los cuadernos de la gama ENRI+ colores surtidos tamaño cuarto con papel de 90 g extra blanco para una escritura muy cómoda. Tapas de plástico super resistentes para que duren todo el curso. Espiral de color blanco a juego con el logotipo. Cuadernos certificados PEFC, papel de bosques sostenibles. 80 páginas. Cuadrícula 4 x 4.

ENRI+ polipropileno surtido pastel	25129
------------------------------------	-------



Cuaderno espiral ENRI+ tapa polipropileno folio

Los cuadernos de la gama ENRI+ tamaño folio con papel de 90 g extra blanco para una escritura muy cómoda. Tapas de plástico super resistentes para que duren todo el curso. Espiral de color blanco a juego con el logotipo. Cuadernos certificados PEFC, papel de bosques sostenibles. Colores surtidos. 80 hojas.

Liso	25131
1 línea con margen	25132
Pauta 2,5 con margen	25133
Pauta 3,5 con margen	25134
3x3 con margen	25135
4x4 con margen	25136
5x5 con margen	25137



Papel y manipulados

Cuaderno espiral ENRI+ tapa polipropileno folio Pastel

Los cuadernos de la gama ENRI+ colores surtidos tamaño folio con papel de 90 g extra blanco para una escritura muy cómoda. Tapas de plástico super resistentes para que duren todo el curso. Espiral de color blanco a juego con el logotipo. Cuadernos certificados PEFC, papel de bosques sostenibles. 80 hojas.



4x4 con margen

25139

European Book 4 Oxford A5

Cuaderno espiral Oxford tapa plástico traslúcido A5 120 hojas + 50% gratis. Cuadrícula de 5x5. Microperforado. Papel de 90 g m². Sin margen. 5 colores banda interior.



Cuaderno DIN A5:

20246

¿Quieres comprar un paquete? Pide 5 unidades.

European Book 5 Oxford A4

Cuaderno espiral Oxford tapa plástico traslúcido A4 120 hojas + 50% gratis. Cuadrícula de 5x5. Microperforado. Papel de 90 g m². Sin margen. 5 colores banda interior.



Cuaderno DIN A4:

20248

¿Quieres comprar un paquete? Pide 5 unidades.

Cuadernos Oxford tapas polipropileno cuarto

Cuaderno tapas plástico Oxford con espiral sistema coilock (cierre de seguridad). Con cantos romos. Rayado en la tapa. Papel 90 g. 80 hojas tamaño Cuarto.



4 x 4 surtido

25111

Liso surtido

25115

¿Quieres comprar un paquete? Pide 5 unidades.

Cuadernos Espiral Oxford tapa plástico

Cuaderno tapas plástico Oxford con espiral sistema coilock (cierre de seguridad). Con cantos romos para evitar que el niño se haga daño. Rayado en la tapa. Papel 90 g. 80 hojas tamaño Folio.

4x4

● Lima	20201-04
● Naranja	20201-06
● Rojo	20201-09
● Fucsia	20201-11
● Rosa	20201-12
● Azul fuerte	20201-18
● Verde	20201-22
● Violeta	20201-39
● Turquesa	20201-41

¿Quieres comprar un paquete? Pide 5 unidades.

Horizontal

Color surtido	20227
---------------	-------

3,5

Color surtido	20228
---------------	-------



Cuadernos Lamela

Cuaderno Cuadrovia Lamela tapa blanda

Cuadernos Cuadrovia con espiral y cubierta básica, papel de 70 g/m² colores surtidos. Cuadrovia Lamela es la pauta ideal para una escritura correcta, con la ventaja de las dos líneas y el cuadro.

Cuarto

40 hojas, 2,5 mm	25001
40 hojas, 3 mm	25002
40 hojas, 4 mm	25003
40 hojas, 5 mm	25004

Folio

80 hojas, 3 mm	25012
80 hojas, 4 mm	25013
80 hojas, 5 mm	25014

¿Quieres comprar una caja? Pide 10 unidades.



Editorial Lamela

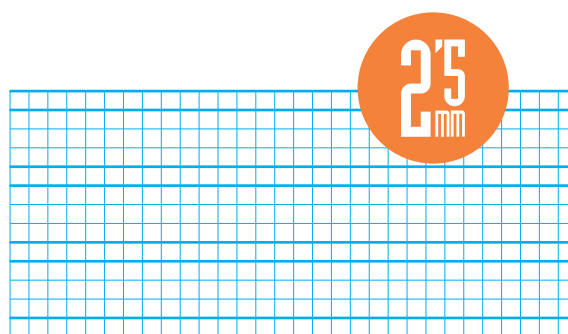
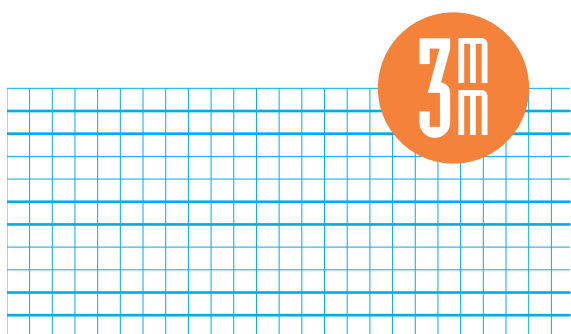
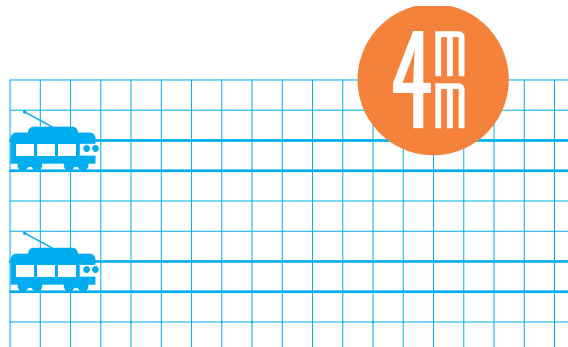
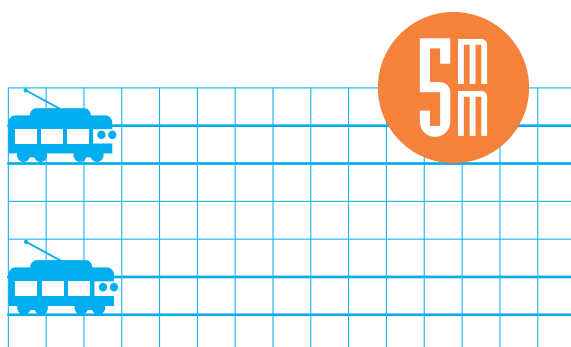
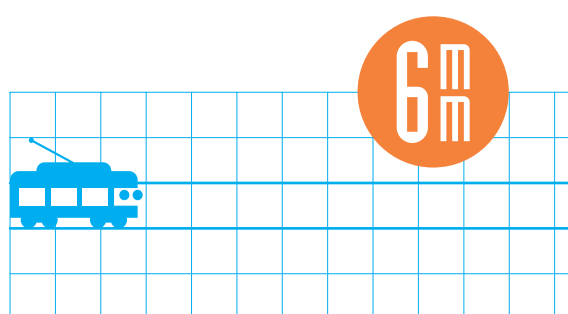
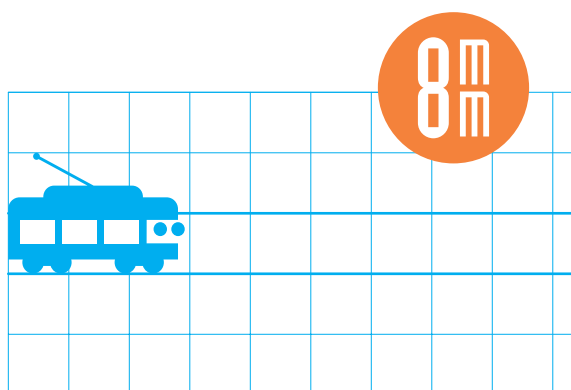

Cuaderno Cuadrovia Lamela tapa polipropileno

Cuadernos Cuadrovia con espiral y cubierta de polipropileno, papel de 90 g/m². Cuadrovia Lamela es la pauta ideal para una escritura correcta, con la ventaja de las dos líneas y el cuadro.



Folio, 3 mm

● Amarillo	25021-04
● Naranja	25021-06
● Rosa	25021-12
● Azul	25021-17
● Verde	25021-22

Folio, 4 mm

● Amarillo	25023-04
● Naranja	25023-06
● Rosa	25023-12
● Azul	25023-17
● Verde	25023-22

Folio, 5 mm

● Amarillo	25024-04
● Naranja	25024-06
● Rosa	25024-12
● Azul	25024-17
● Verde	25024-22

¿Quieres comprar un paquete? Pide 10 unidades.

Libreta Cuadrovia 4° Lamela

Libretas Cuadrovia tamaño cuarto con grapas y cubierta básica, papel de 70 g/m². Cuadrovia Lamela.

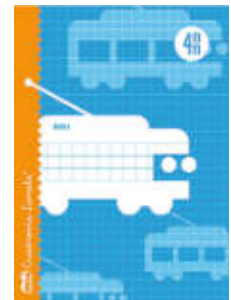

16 hojas

Cuarto, 4 mm	25052
Cuarto, 5 mm	25053
Cuarto apaisado, 6 mm	25055
Cuarto apaisado, 8 mm	25057

¿Quieres comprar una caja? Pide 25 unidades.

30 hojas

Cuarto, 2 mm	25062
Cuarto, 3 mm	25063
Cuarto, 4 mm	25065

¿Quieres comprar una caja? Pide 25 unidades.

Libreta Cuadrovia A4 Lamela

Libretas Cuadrovia en A4 con grapas y cubierta básica, papel de 70 g/m². Colores surtidos. Cuadrovia Lamela es la pauta ideal para una escritura correcta, con la ventaja de las dos líneas y el cuadro.

DIN A4, 30 hojas, 2,5 mm	25072
DIN A4, 30 hojas, 3 mm	25073
DIN A4, 30 hojas, 4 mm	25075

¿Quieres comprar una caja? Pide 10 unidades.



QUITA, PON
REORDENA!

CREA TU CUADERNO
A TU MEDIDA!
CARCHIVO INGENIOX®
un cuaderno 100% personalizable.



CLIC !!
CLAC

CARCHIVO
Ingeniox

Todas tus asignaturas en UN CUADERNO ÚNICO!



PREMIUM OPAQUE PAPER FSC® Mix certified EU ECO-LABEL

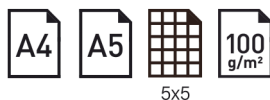

MADE IN SPAIN
100% RECYCLABLE

www.carchivo.com



concepto INGENIOX



Cuadernos de hojas extraíbles

Cuaderno Ingeniox de hojas extraíbles

Cuaderno personalizable de discos extraíbles de 30mm con 100 hojas de papel de 100g. Portadas de polipropileno semirígido, goma de cierre a juego. Con capacidad para añadirle más papel y complementos. Cuadrícula 5x5 cm.

A5

● Rojo intenso	25080-09
● Azul intenso	25080-18
● Menta pastel	25080-25
● Negro	25080-30

A4

● Rojo intenso	25081-09
● Azul intenso	25081-18
● Menta pastel	25081-25
● Negro	25081-30

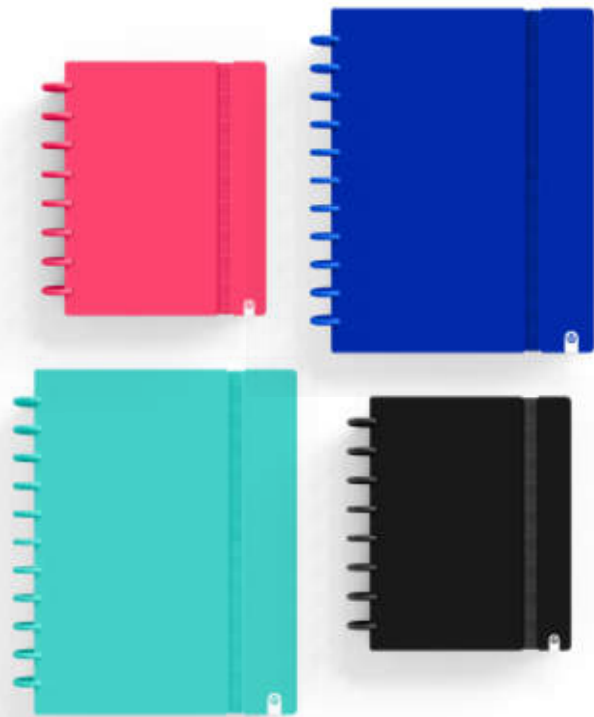

Recambios para cuaderno Ingeniox

Recambios de papel para cuaderno Ingeniox. 50 hojas de papel 100g.

A5 50 hojas	25083
A4 50 hojas	25084



Separadores para cuaderno Ingeniox

Juego de 4 separadores de polipropileno extra rígido para cuaderno Ingeniox.

A5 Intense	25086
A5 Pastel	25087
A4 Intense	25088
A4 Pastel	25089



Recambios y blocs

20671 100 hojas + 20 de regalo

Recambios Escolofi

Recambios de 100 hojas fabricadas en papel de gran calidad de 70 g, tamaño folio con taladro múltiple. Gran variedad de rayados.

Cuadrícula con margen

3x3 mm	20670
4x4 mm 100 + 20 hojas	20671
5x5 mm	20672
6x6 mm	20673
8x8 mm	20674

Pauta con margen

2,5 mm	20681
3 mm	20682
3,5 mm	20683
Montessori 3,5 mm	20684
Montessori 5 mm	20685

Horizontal / Liso

Horizontal margen	20680
Liso	20686



Cuadrícula con margen

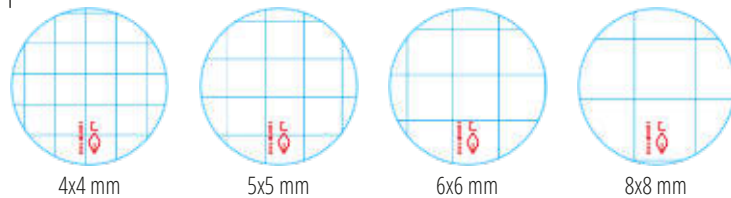

Pauta con margen

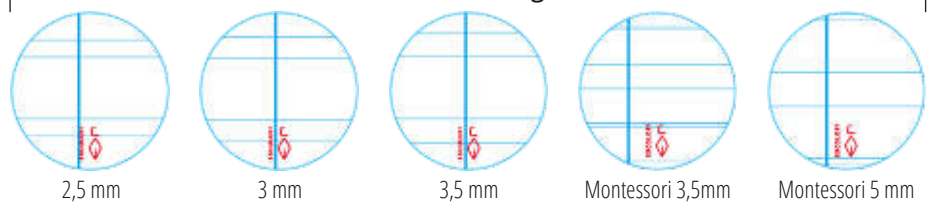
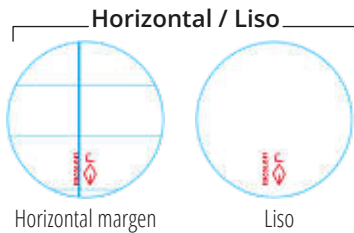

Recambios para carpetas Enri

Recambios Enri A4 de 100 hojas de 90 g.



A4 taladros horizontal con margen	20272
A4 taladros cuadrícula 4 con margen	20273
A4 taladros liso	20274



Recambios Oxford

Recambio Oxford A4 de 100 hojas de 90 g.



DIN A4 liso	20262
DIN A4 horizontal	20263
DIN A4 cuadrícula 4x4 100+20 hojas	20268



Recambios de color Oxford

Bloc encolado, de 80 hojas con 4 taladros, de calidad Optik Paper de 90 gramos, en cuadrícula de 5x5 y con recuadro de color, ideal para clasificar tus apuntes por colores. Tamaño A4. Disponible en 12 vibrantes colores.



○ Blanco	20270-01	● Verde menta	20270-25
● Amarillo	20270-04	● Negro	20270-30
● Rojo	20270-09	● Melocotón	20270-34
● Fucsia	20270-11	● Lila	20270-38
● Rosa pastel	20270-12	● Morado	20270-39
● Azul	20270-17	● Azul turquesa	20270-41
● Verde	20270-22		

¿Quieres comprar un paquete? Pide 5 unidades.

Recambios de colores Oxford 100+20 hojas Scribzee

Recambio 100+20 hojas sueltas con banda de color y Scribzee. Tamaño DIN A4, 90 gramos, 4 taladros y cuadrícula 5x5. Gama de 6 colores. Con el método Scribzee te permite escanear tus apuntes para pasarlo al móvil, tablet o Pc. APP gratuita.



● Lima	20285-04
● Naranja	20285-06
● Rojo	20285-09
● Rosa	20285-12
● Verde claro	20285-22
● Verde menta	20285-23
● Negro	20285-30
● Lila	20285-38
● Turquesa	20285-41

¿Quieres comprar un paquete? Pide 25 unidades.



Recambio Colores Oxford 160 hojas Scribzee

Recambio hojas sueltas DIN A4 de 160 hojas en 90 g cuadrícula 5x5, 10 bandas de colores surtidos y 4 taladros. Con el método Scribzee te permite escanear tus apuntes para pasarlo al móvil, tablet o Pc. APP gratuita.

Recambio Oxford Scribzee	20286
--------------------------	-------



Recambio Oxford 200+50 hojas A4

Recambio 4 taladros A4, cuadrícula 5x5, 90 gramos con 5 colores de banda.



Recambio Oxford 200+50 hojas A4

20288



Blocs de notas ENRI

Grapados y perforados. 80 hojas. Papel de 60 g. Con tapa. Cubiertas plastificadas.

Tamaño	Rayado	
8º	Liso	20350
8º	Cuadrícula 4	20351
Cuarto	Liso	20352
Cuarto	Cuadrícula 4	20353
Folio	Liso	20354
Folio	Cuadrícula 4	20355



Papel Din A-4 Enri

Papel liso A4 Enri 100 hojas 80g/m.

Paquete DIN A4 100 hojas liso Enri

20709

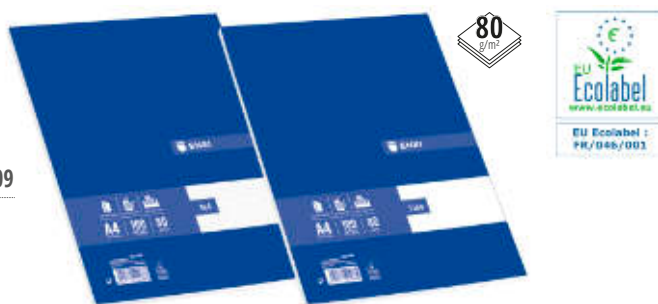

Papeles en diversos rayados

Papel de 70 g. Envasado en plástico retráctil. Tamaño A4 con margen en paquetes de 500 hojas.



Sin taladro

Cuadrícula 4 mm	20301
Cuadrícula 5 mm	20331
Cuadrícula 6 mm	20302
Cuadrícula 8 mm	20303
Horizontal	20304
Pauta 2,5	20305
Pauta 3,5	20306
Pauta Montessori 3,5 margen	20308
Pauta Montessori 5 margen	20309

2 taladros

Cuadrícula 4 mm	20311
Cuadrícula 5 mm	20332
Cuadrícula 6 mm	20312
Cuadrícula 8 mm	20313
Horizontal	20314
Pauta 2,5	20315
Pauta 3,5	20316



4 taladros

Cuadrícula 4 mm	20321
Cuadrícula 5 mm	20333
Cuadrícula 6 mm	20322
Cuadrícula 8 mm	20323
Horizontal	20324
Pauta 2,5	20325
Pauta 3,5	20326
Pauta Montessori 3,5 margen	20328
Pauta Montessori 5 margen	20329

Cuadernos música

Cuadernos música primaria Combi 4 Additio

Cuadernos de música adaptados al proceso de aprendizaje. Estos pentagramas han sido diseñados para adecuarse a la psicomotricidad de los alumnos más pequeños y a su evolución en escritura musical. Características: Alterna hoja de 4 pentagramas de 20 mm y hoja microperforada, con el anverso para anotaciones y el reverso para dibujar o pintar. Tamaño: 24 x 16,8 cm.



I.V.A
SUPER REDUCIDO

Cuaderno Música Additio Combi 4

96248

Cuadernos música primaria Combi 5 Additio

Cuadernos de música adaptados al proceso de aprendizaje. Estos pentagramas han sido diseñados para adecuarse a la psicomotricidad de los alumnos más pequeños y a su evolución en escritura musical. Características: Alterna hoja de 5 pentagramas de 16 mm y hoja microperforada, con el anverso para anotaciones y el reverso para dibujar o pintar.



I.V.A
SUPER REDUCIDO

Cuaderno música Combi 5 Additio

96249

Cuadernos música primaria 3 Additio

Cuadernos de música adaptados al proceso de aprendizaje. Estos pentagramas han sido diseñados para adecuarse a la psicomotricidad de los alumnos más pequeños y a su evolución en escritura musical. Características: 3 pentagramas de 24 mm por página. Tamaño: 24 x 16,8 cm.

Bloc primaria 3 pentagramas

96250



I.V.A
SUPER REDUCIDO

Cuadernos música primaria 4 Additio

Cuadernos de música adaptados al proceso de aprendizaje. Estos pentagramas han sido diseñados para adecuarse a la psicomotricidad de los alumnos más pequeños y a su evolución en escritura musical. Características: 4 pentagramas de 20 mm por página. Tamaño: 24 x 16,8 cm.

Bloc primaria 4 pentagramas

96251



I.V.A
SUPER REDUCIDO

Cuadernos música primaria 5 Additio

Cuadernos de música adaptados al proceso de aprendizaje. Estos pentagramas han sido diseñados para adecuarse a la psicomotricidad de los alumnos más pequeños y a su evolución en escritura musical. Características: 5 pentagramas de 16 mm por página. Tamaño 24 x 16,8 cm con espiral.

Bloc primaria 5 pentagramas

96252



I.V.A
SUPER REDUCIDO

Papel y manipulados

Cuadernos música primaria 6 Additio

Cuadernos de música adaptados al proceso de aprendizaje. Estos pentagramas han sido diseñados para adecuarse a la psicomotricidad de los alumnos más pequeños y a su evolución en escritura musical. Características: 6 pentagramas de 9 mm por página. Tamaño: DIN A5 con espiral.

I.V.A.
SUPER REDUCIDO

Bloc primaria 6 pentagramas

96255



Cuaderno música Additio Basic 12

Cuadernos de música adaptados al proceso de aprendizaje. Características: 12 pentagramas de 9 mm por página. Tamaño DIN A4, con espiral.

I.V.A.
SUPER REDUCIDO

Cuaderno música Additio Basic 12

96256



Cuadernos música secundaria Duo Additio

Cuadernos de música adaptados al proceso de aprendizaje. Características: páginas de 8 pentagramas de 9 mm. con cuadrícula inferior para anotaciones. Tamaño DIN A4.

I.V.A.
SUPER REDUCIDO

Bloc secundaria Duo

96253

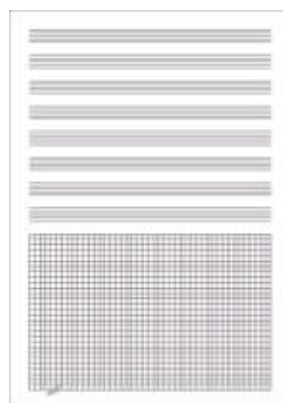

Cuadernos música secundaria Appunto Additio

Cuadernos de música adaptados al proceso de aprendizaje. Características: alterna página de 12 pentagramas de 9 mm. con página cuadriculada para tomar apuntes. Tamaño A4, con espiral.

I.V.A.
SUPER REDUCIDO

Bloc Appunto

96254

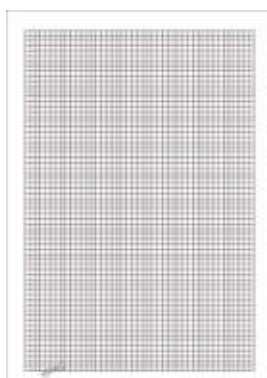

Cuadernos para el profesorado

Cuaderno de notas Additio en A5

Tamaño DIN A5. Contenido: plan de curso y evaluación continua. Con funda portadocumentos.

Castellano	96995
Catalán	96995C



Cuaderno de notas Additio en A4

Tamaño DIN A4. Contenido: plan de curso y evaluación continua. Con funda porta portadocumentos, calendario y etiquetas autoadhesivas para la lista de alumnos.

Castellano	97000
Catalán	97001
Euskera	97002



Agenda G mes vista Additio

Calendario del curso, plan anual, mes a la vista (de Septiembre a Diciembre - 16 meses). Se puede incluir en los demás cuadernos. Tamaño 19,5 cm x 28,5 cm.

Agenda G mes vista Additio castellano	97005
Agenda G mes vista Additio catalán	97006



Cuaderno dúplex Additio

Tamaño DIN A4. Contiene: evaluación continua y tutoría (faltas de asistencia por meses, ficha del alumno). Con funda portadocumentos, calendario y etiquetas autoadhesivas para la lista de alumnos.

Castellano	97010
Catalán	97011
Euskera	97012



Cuaderno Triplex Additio

Tamaño 22,5 x 31cm. Contiene: plan del curso; evaluación continua; agenda-plan semanal; tutoría; reuniones. Con wire-o, Con 6 fundas de polipropileno transparente, calendario y etiquetas autoadhesivas para la lista de alumnos.

Castellano	97015
Catalán	97016
Euskera	97017

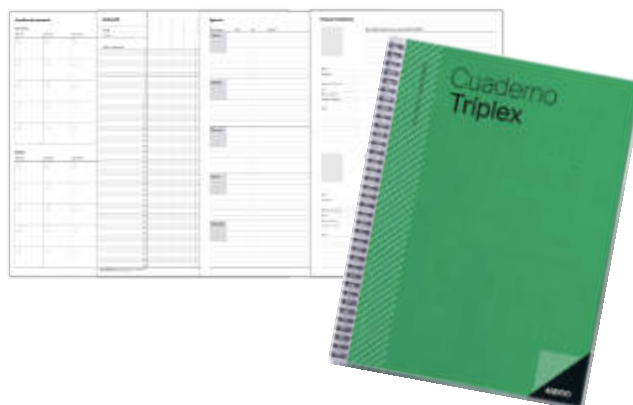

Cuaderno de tutoría Additio

Tamaño DIN A4. Contenido: datos personales y familiares; faltas de asistencia por meses; ficha del alumno/a. Con funda portadocumentos y calendario.

Castellano	97020
Catalán	97021



Carpeta Global Additio

Tamaño 24 x 32 cm. Contenido por pestañas: planificación anual y mensual del curso; evaluación continua; registro de programación; agenda para el seguimiento de actividades y contenidos; tutoría; reuniones; bloc de notas y de esquemas. Con: regla marca páginas, doble espiral, fundas de polipropileno transparente y etiquetas autoadhesivas para la lista de alumnos.

Castellano	97025
Catalán	97026



Cuaderno de programación Additio

Tamaño DIN A4. Contenido: plan mensual; programación semanal del curso por día y hora o sesión. Con funda portadocumentos y calendario.

Castellano	97045
Catalán	97046



Cuaderno memo-notas Additio

Tamaño A4. Contiene: evaluación continua y planificación semanal del curso (contenidos, actividades y temas pendientes). Con funda porta portadocumentos, calendario y etiquetas autoadhesivas para la lista de alumnos.

Castellano	97050
Catalán	97051
Euskera	97052



Cuaderno de todas las clases SV Additio

Tamaño 22,5cm x 31cm. Contiene: plan de curso; evaluación continua y programación vertical semanal. Con wire-o, Con 4 fundas de polipropileno transparente, calendario y etiquetas autoadhesivas para la lista de alumnos. Semana vista.

Castellano	97080
Catalán	97081



Registro de asistencia Additio

Tamaño 18,5cm x 28,5cm. Contenido: control de asistencia diaria y mensual; resumen anual.

Castellano	97055
Catalán	97056



Agenda del profesorado Additio

Tamaño 16,5 x 21,5 cm, con wire-o y funda transparente. Contenido: planificación trimestral; agenda semana a la vista; evaluación continua; hojas cuadriculadas con 5 pestañas.

Castellano	97135
Catalán	97136



Agenda espiral Finocam docente Magistral

Agenda de doble espiral orientada a la gestión docente. Tapas de polipropileno personalizables. Dispone de goma elástica y regla punto. Apartados específicos para adaptarse a cualquier especialidad del mundo educativo. De septiembre a septiembre con información de interés en la anualidad. Formato similar a DIN A5. 15,5 x 21,2 cm.

Castellano	97137
Catalán	97137C



finocam

Cuaderno-agenda Finocam docente 2.0

Cuaderno-agenda espiral con todo lo que los docentes necesitan para su organización en un único cuaderno. Adaptado a cualquier especialidad del mundo educativo. Dispone de apartados específicos para los docentes, incluyendo la gestión tutorial. Goma elástica y tapas de polipropileno personalizables. Formato DIN A4 +. 23X31 cm.

Castellano	97138
Catalán	97138C



finocam

Planificador Finocam docente día página

Planificador de clases 1 Día Página para organizar hasta 8 horas/materias y con espacio para anotaciones. Adaptado a cualquier especialidad del mundo educativo. Dispone de apartados específicos para los docentes. Espiral simple metálica resistente, goma elástica y tapas de polipropileno personalizables. Formato similar a DIN A5. 15,5x21,2 cm

Castellano	97139
Catalán	97139C



finocam

Planificador Finocam docente semana vista

Planificador de clases semanal para organizar hasta 8 horas/materias y con espacio para anotaciones. Adaptado a cualquier especialidad del mundo educativo. Dispone de apartados específicos para los docentes. Espiral simple metálica resistente, goma elástica y tapas de polipropileno personalizables. Formato DIN A4 +. 23x31 cm.

Castellano	97140
Catalán	97140C



finocam

Libreta de dictados Additio

Libreta para aprender y repasar ortografía. Características: tamaño DIN A4, 64 páginas, cubiertas en estucado, papel ecológico. Contenido: recomendaciones para hacer un buen dictado, páginas de dictados y de reflexión ortográfica, lista de palabras frecuentes y acentos diacríticos, compendio de reglas de ortografía, historial de aprendizaje.

Castellano	97070
Catalán	97075



Agendas anuales

Agenda Oxford Minimal

Agenda cosida y encuadernada con suave acolchado. Media 15x21 cms. Día página. Incluye planning, mapas, etc.

Castellano	21510
Catalán	21511



Agenda Live & Go

Agenda día página con espiral tamaño A5, 15x21 cm. Tapas de plástico de alta resistencia y sujeción en espiral simple para que te dure todo el año como nueva. Esquinas microperforadas para un acceso rápido al día en curso. Compatible con la aplicación Scribzee.

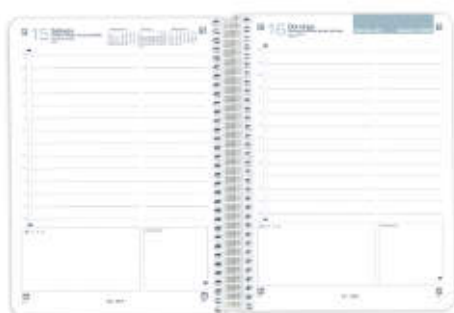

Agenda Live & Go	21512
------------------	-------



Agenda Finocam Year semana vista

Agenda con tapas de polipropileno translúcido, encuadernada en espiral. Anualidad semana vista. Con calendario, plan anual y hojas para notas, teléfonos y direcciones. Colores surtidos.

Castellano 155 x 215 mm	21560
Catalán 155 x 215 mm	21561
Castellano 210 x 297 mm	21562
Catalán 210 x 297 mm	21563



Agenda Finocam Year día página

Agenda con tapas de polipropileno translúcido, encuadernada en espiral, cierre con goma elástica. Anualidad 1 día página (con sábados y domingos completos). Con calendario, plan anual y hojas para notas, teléfonos y direcciones. Color negro.

Finocam Year E10: Cierre con gomas. Tamaño 15,5x21,5 cm.

Agenda Finocam Year 155 x 21	21522
Agenda Finocam Year 155 x 215 catalán	21522C

Finocam Year E40: Cierre con doble goma. Tamaño 21x29,7 cm

Agenda Finocam Year 210 x 297	21523
Agenda Finocam Year 210 x 297 catalán	21523C



Agenda sin fechar Finocam

Agenda de espiral perpetua para organizarte cuando quieras. Ideal para planificar períodos del año específicos de forma libre. Dispone de goma elástica y tapa de polipropileno personalizable. Equipada con adhesivos para organización personal. Esquinas microperforadas para localizar rápidamente el día/semana en curso. Tamaño E10 15,0x21,2 cm. Varios idiomas.

Agenda 16 meses Finocam

Agenda de espiral de polipropileno reciclado con residuos del mar. Ideal para organizarse el año natural con 16 meses completos: desde septiembre de 2023 hasta diciembre de 2024. Dispone de goma elástica y esquinas microperforadas para localizar rápidamente el día/semana en curso. Incluye adhesivos temáticos orientados a la organización personal. Tamaño E10 15,0x21,2 cm. Varios idiomas.



Semana vista	21513
Día/página	21514



Semana vista	21532
Día/página	21533

Podemos personalizar sus agendas con el logotipo de su empresa. Disponemos de gran variedad de dietarios y agendas. Consulte a nuestros representantes.

Agendas escolares

Agenda Micro Additio

Para Educación Infantil (de 0 a 3 años), no tiene caducidad. Tamaño 13,5 x 16,5 cm, 240 páginas con uñero microperforado, papel ecológico FSC y espiral de plástico. Contiene fichas de comunicación día página y relación familia - escuela.

Castellano	97105
Catalán	97106



Agenda Planet Additio

Para Educación Primaria (de 6 a 12 años). Tamaño A5, 128 páginas con uñero microperforado, papel ecológico FSC y espiral continua de plástico. Contiene: Semana a la vista con inglés en la anualidad, reflexión de las emociones para identificar las emociones y desarrollar la inteligencia emocional. Recursos didácticos (vocabulario en inglés, tablas de multiplicar); relación familia - escuela.

Castellano	97110
Catalán	97111



Agenda Meridian Additio

Para Educación Secundaria (de 12 a 16 años). Tamaño A5, 144 páginas con uñero microperforado, papel ecológico FSC y espiral continua de plástico. Contiene: semana a la vista con inglés en la anualidad; Incluye técnicas basadas en un método de mejora continua que guiarán al estudiante hacia el éxito personal, académico y profesional. Recursos didácticos (cálculo de áreas y volúmenes, tabla periódica de los elementos, irregular verbs, verb tenses...); relación familia - centro educativo.

Castellano	97145
Catalán	97146

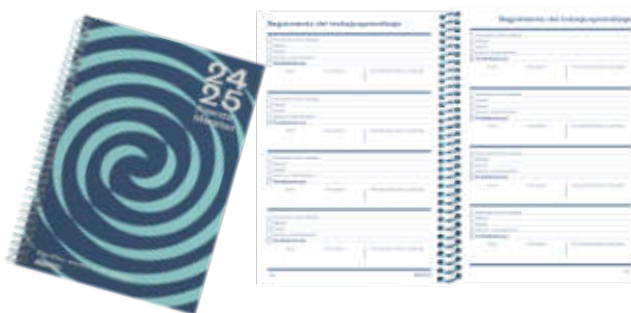

Agenda Finocam Mini Institut

Agenda de pequeño tamaño para el estudiante de ciclo medio. Horario de clases. Mapa. Seguimiento exámenes. Actividades culturales. Bibliografía. Ficha deportiva. Economía. Calendario del curso y plan escolar. Hojas de teléfonos y direcciones. Anualidad del curso semana vista. Inglés. Matemáticas. Métodos abreviados de teclado. Cómo buscar mejor en Google. Declaración Universal de Derechos Humanos. Frases célebres. Hojas para notas, teléfonos y direcciones, webs. Regla puntero. Tapas de polipropileno. Medidas hoja: 120 x 169 mm. Con espiral doble. Papel ecológico.

Agenda Finocam Mini Institut	97125
Agenda Finocam Mini Institut catalá	97125C



Papel y manipulados

Agenda universal Additio día página

Agenda universal día página para mayores de 16 años. 288 páginas tamaño 12,5 x 17 cm, con uñero microperforado, espiral continua de plástico y goma elástica. Contiene: plan del curso; seguimiento de exámenes y trabajos; agenda día página de septiembre a junio (julio y agosto semana vista); 35 páginas para anotaciones.

Castellano	97120
Catalán	97121



Agenda universal Additio semana vista

La agenda ayuda a organizar, planificar y recordar las tareas pendientes. Formato semana vista de septiembre a julio y formato mes vista en agosto. Con 60 páginas cuadrículadas y 5 pestañas para organizar tus anotaciones como te sea más útil. Facilita una rápida visualización de las tareas, ayuda a programarlas y recordarlas con mayor facilidad. Tamaño 16,5 x 21,5 cm. Total 176 páginas. Cubiertas en PVC transparente brillo. Encuadernado en espiral continua de plástico. Goma elástica. Papel ecológico.

Castellano	97122
Catalán	97122C



Calendario de sobremesa

Calendario de sobremesa

Taco de calendario de sobremesa. Disponible en castellano y en catalán.

Taco calendario sobremesa castellano	43155
Taco calendario sobremesa catalán	43156



Portacalendario de Sobremesa Faibo

Fabricado en plástico. Con anillas metálicas de gran calidad. No incluye taco de calendario.

● Negro	43160
---------	-------



Papel multifunción blanco, reciclado, y colores

Papel Descom®

Papel extrablanco. 80 g. Paquetes de 500 hojas. Para uso en fotocopiadoras e impresoras. Fabricado ateniéndose a la norma de blancura CIE 160 y las normas ISO 9001, 14001 y 9706.



DIN A4 Premium	20705
DIN A3	20725

¿Quieres comprar una caja? Pide 5 unidades.

Papel fotocopidora Navigator

Papel de 80 g. Paquetes de 500 hojas. Superficie mejorada para una mayor calidad de impresión. Extra grueso y opacidad para impresión a doble cara.



DIN A4	20750
DIN A3	20751

¿Quieres comprar una caja? Pide 5 unidades.

NUEVO Papel Multipaper Fabriano

Papel natural con excelente nivel de blanco y efecto brillante, satinado. Óptimo rendimiento a doble cara.



A4	
A4 500 hojas 100 g/m ²	20743

¿Quieres comprar una caja? Pide 4 unidades.

A4 250 hojas 120 g/m ²	20744
-----------------------------------	-------

¿Quieres comprar una caja? Pide 5 unidades.

A3	
A3 250 hojas 120 g/m ²	20745
A3 250 hojas 160 g/m ²	20746

¿Quieres comprar una caja? Pide 5 unidades.

Papel reciclado Venus Green

Papel reciclado para impresión laser Ink-Jet, fotocopia 2 caras, fax, exento de cloro. 80 g/m².



Papel reciclado Venus Green DIN A4	20775
------------------------------------	-------

NUEVO Papel reciclado Venus Green DIN A3	20776
---	-------

¿Quieres comprar una caja? Pide 5 unidades.

FABRIANO



Fabricantes de papel
desde el 1264

bellas artes impresión
artística el arte en
la escuela hobby y
creatividad **papelería**
business

Papeles de Calidad.

Respetuoso con el Medio
Ambiente como lo indican nuestras
certificaciones.

FABRIANO
LA BELLA CARTA DAL 1264

fabriano.com

Papel de colores Copy Tinta

Papel en tonos pastel e intensos ideales para impresión en fotocopiadoras, impresión láser e ink-jet. Paquetes de 500 hojas en formato DIN A4 y de 250 hojas en formato DIN A3. 80 g/m².

A4 Paquete 500

● Crema	20810-03
● Amarillo medio	20810-04
● Amarillo limón	20810-05
● Naranja	20810-06
● Rojo	20810-09
● Rosa	20810-12
● Azul claro	20810-17
● Turquesa	20810-18
● Verde fuerte	20810-23
● Verde hierba	20810-25
● Negro	20810-30
● Salmón	20810-33
● Lila	20810-38
● Morado	20810-39

¿Quieres comprar una caja? Pide 5 unidades.

A3 Paquete 250

● Crema	20821-03
● Amarillo medio	20821-04
● Amarillo limón	20821-05
● Naranja	20821-06
● Rojo	20821-09
● Rosa	20821-12
● Azul claro	20821-17
● Turquesa	20821-18
● Verde fuerte	20821-23
● Verde hierba	20821-25
● Salmón	20821-33
● Lila	20821-38
● Morado	20821-39

¿Quieres comprar una caja? Pide 7 unidades.



Procedente de bosques gestionados de manera sostenible



Elemental Chlorine-free



Long-life ISO 9706



Acid-free



Papel colores surtidos A4 Descom®

Papeles de colores surtidos de 80 g/m² en formato DIN A4. Paquete de 250 hojas.

Colores Claros: Marfil, amarillo, rosa, verde, y azul.

Colores Intensos: Amarillo intenso, naranja intenso, rojo, verde intenso y azul intenso.

Colores claros	20825
Colores intensos	20826

¿Quieres comprar una caja? Pide 9 unidades.



Procedente de bosques gestionados de manera sostenible



Gestión sostenible de los recursos para la protección ambiental

NUEVO Papel Colores surtidos fluorescentes A4

Paquete de 100 hojas surtidas de papel de colores fluorescentes surtidos en A4.

Colores: naranja, rosa, verde, amarillo y fucsia.



100 hojas de colores fluorescentes A4 surtidos **20835**

¿Quieres comprar una caja? Pide 30 unidades.

NUEVO Papel colores surtidos A3 Copy Tinta

Papeles de colores surtidos de 80 g/m² en formato DIN A3. Paquete de 250 hojas.

Colores pastel: Lila, amarillo medio, verde claro, y celeste.

Colores intensos: Amarillo, verde, azul, rojo, y naranja.



250 hojas colores pastel **20830**

250 hojas colores intensos **20831**

¿Quieres comprar una caja? Pide 8 unidades.



Procedente de bosques gestionados de manera sostenible



Elemental Chlorine-free



Long-life ISO 9706



Acid-free

Papeles fotográficos

Apli Foto Bright

Papel de acabado brillante de para imprimir imágenes fotográficas de alta calidad con acabado profesional. DIN A4.



240
g/m²

60 hojas DIN A4 240 g

20895



280
g/m²

60 hojas DIN A4 280 g

20901



280
g/m²

25 hojas DIN A4 280 g

20902

Apli Photo Satin

Papel de acabado semi-brillante para imprimir imágenes fotográficas de alta calidad con acabado profesional. DIN A4.



200
g/m²

60 hojas DIN A4 200 g

20894

Apli Everyday

Papel con acabado brillante Glossy de 180 g especialmente indicados para la impresión de un gran número de fotos e imágenes. DIN A4.



180
g/m²

100 hojas DIN A4 180 g

20898

Apli Best Price

Papel de bajo coste con acabado brillante Glossy de 140 g especialmente indicados para la impresión de un gran número de fotos e imágenes. DIN A4.



140
g/m²

100 hojas DIN A4 140 g

20903

Apli Matt Presentations

Papel fotográfico mate para presentaciones, dossiers, trabajos escolares y académicos. Din A4.

20 hojas DIN A4 doble cara 170 g

20885

100 hojas Matt Quality 120 g

20905



170
g/m²



120
g/m²

Apli glossy láser doble cara

Papel fotográfico de acabado brillante Glossy para impresión en color a una o doble cara en una impresora láser. DIN A4.



160
g/m²

100 hojas DIN A4 160 g

20896



210
g/m²

100 hojas DIN A4 210 g

20897

Papeles para diplomas

Papel Apli Textura

Paquetes de 100 hojas de papel textura verjurado. Gramaje 100 g. Tamaño DIN A4.

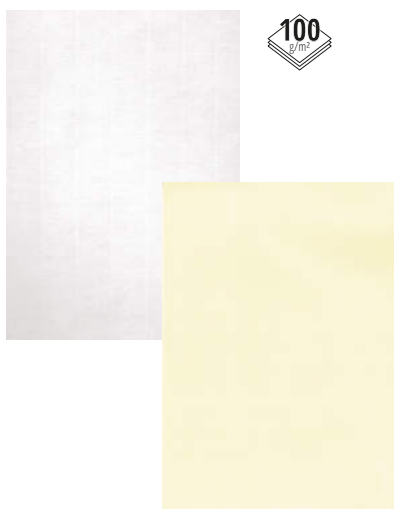

○ Blanco	6,64 €	8,03 €	20840
● Crema	6,64 €	8,03 €	20841

Papel Apli Pergamino

Paquetes de 100 hojas de papel pergamino. Gramaje 95 g. Tamaño DIN A4.



● Dorado	15,76 €	19,07 €	20842
● Champán	15,76 €	19,07 €	20843
● Gris	15,76 €	19,07 €	20844

Papel especial efecto mármol

Paquetes de 100 hojas de papel efecto mármol. Gramaje 95 g. Tamaño DIN A4.



● Gris	15,76 €	19,07 €	20845
● Beige	15,76 €	19,07 €	20846
● Dorado	15,76 €	19,07 €	20847

Rollos para máquinas calculadoras

Rollos de papel para sumadora

Rollitos para utilizar en calculadoras, máquinas registradoras, terminales punto de venta (TPV), cajeros automáticos...



Rollo de papel Electra

56,5 x 65 mm ø (paquete 10 unidades)	4,72 €	5,71 €	21400
76,5 x 65 mm ø (paquete 10 unidades)	7,56 €	9,15 €	21420

Rollo de papel térmico

57 x 35 mm ø (paquete 10 unidades)	3,94 €	4,77 €	21414
60 x 55 mm ø (paquete 10 unidades)	8,21 €	9,93 €	21415
80 x 45 mm ø (paquete 8 unidades)	5,78 €	6,99 €	21416
80 x 60 mm ø (paquete 8 unidades)	8,93 €	10,81 €	21419
80 x 80 mm ø (paquete 5 unidades)	5,61 €	6,79 €	21422
57 x 48 mm ø (paquete 8 unidades)	4,73 €	5,72 €	21417
57 x 55 mm ø (paquete 10 unidades)	7,22 €	8,74 €	21418

Libros de actas

Libros de actas legalizables

Libro de actas con 100 hojas cambiables. Mecanismo de anillas de 25 mm. fabricado en tapas rojas de PVC. Medidas exteriores 255x335. Medidas del papel 210x297 mm. Mecanismo de 16 anillas. Apto para la legalización en el Registro Mercantil según Artículos 106 y 332 del reglamento del Registro Mercantil. Disponibles en castellano y catalán.

100 hojas castellano	21825
100 hojas catalán	21826



Talonarios

Talonarios preimpresos Apli

Talonarios preimpresos en diversos formatos.



Unidad	Castellano	Catalán
Facturas duplicado 1/4 apaisado 145 x 210 mm	21701	21701C
Nota de entrega duplicado 1/8 apaisado 145 x 105 mm		21702C
Nota de entrega triplicado 1/8 apaisado 145 x 105 mm		21703C
Nota de entrega duplicado 1/4 apaisado 145 x 210 mm	21704	21704C
Nota de entrega triplicado 1/4 apaisado 145 x 210 mm	21705	21705C
Recibo original 1/3 apaisado 100 x 210 mm	21706	21706C
Recibo duplicado 1/3 apaisado 100 x 210 mm	21707	21707C
Pedido duplicado 1/4 natural 145 x 210 mm		21710C
Nota de teléfono original 105 x 150 mm	21714	21714C

¿Quieres comprar una caja? Pide 10 unidades.

Etiquetas adhesivas

Etiquetas autoadhesivas APLI 10

Etiquetas blancas en sobres de 10 hojas.

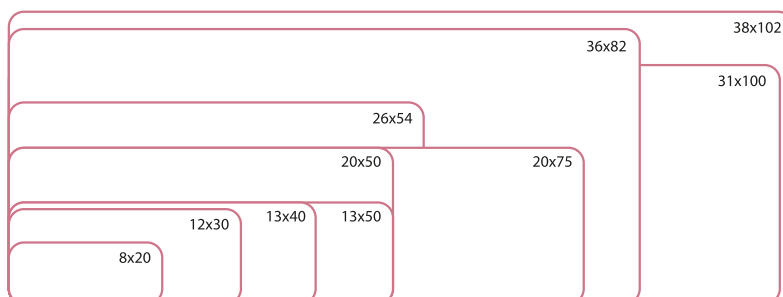
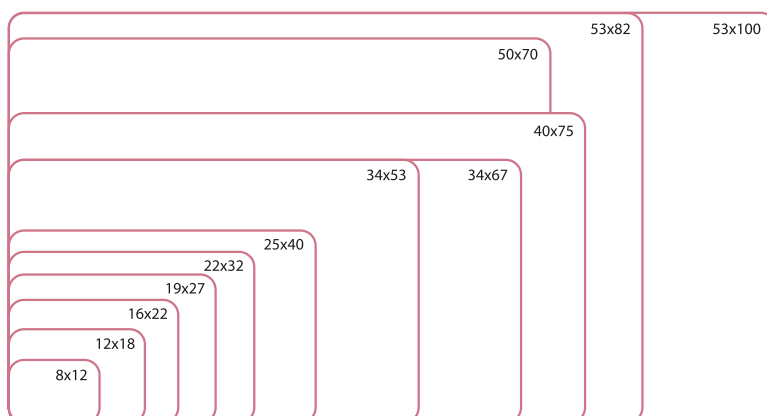
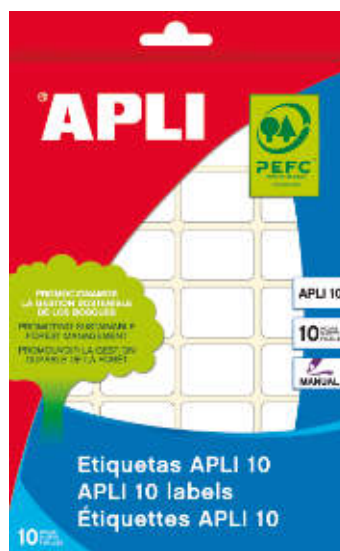

8 x 12 mm 1200 etiquetas	22006	25 x 40 mm 160 etiquetas	22017
8 x 20 mm 700 etiquetas	22007	26 x 54 mm 120 etiquetas	22018
12 x 18 mm 560 etiquetas	22008	31 x 100 mm 50 etiquetas	22021
12 x 30 mm 350 etiquetas	22009	34 x 53 mm 90 etiquetas	22022
13 x 40 mm 280 etiquetas	22010	34 x 67 mm 60 etiquetas	22023
13 x 50 mm 210 etiquetas	22011	36 x 82 mm 60 etiquetas	22025
16 x 22 mm 420 etiquetas	22012	38 x 102 mm 40 etiquetas	22026
19 x 27 mm 250 etiquetas	22013	40 x 75 mm 40 etiquetas	22028
20 x 50 mm 150 etiquetas	22014	50 x 70 mm 40 etiquetas	22029
20 x 75 mm 100 etiquetas	22015	53 x 82 mm 40 etiquetas	22030
22 x 32 mm 200 etiquetas	22016	53 x 100 mm 30 etiquetas	22032

¿Quieres comprar una caja? Pide 10 sobres.

Papel y manipulados

Etiquetas autoadhesivas para impresoras Apli

Etiquetas blancas autoadhesivas Ink-Jet, láser y fotocopidora en adhesivo normal. Formatos DIN A4 y A3. Cajas de 100 y 500 hojas.



Etiquetas Mailing express

Etiquetas Correos On Line

Etiquetas APLI disponibles en Microsoft Word

Caja de 100 hojas

mm	etiquetas	mod. Apli	Ref.
38 x 21,2	6500	1283	23002
48,5 x 16,9	6800	1282	23003
48,5 x 25,4	4400	1285	23004
52,5 x 21,2	5600	1284	23005
52,5 x 29,7	4000	1286	23006
64,6 x 33,8	2400	1263	23007
70 x 16,9	5100	1294	23008
70 x 25,4	3300	1270	23009
70 x 30	2700	1271	23010
70 x 35	2400	1272	23012
70 x 36	2400	1298	23013
70 x 37	2400	1273	23014
70 x 42,4	2100	1276	23015
70 x 50,8	1500	1295	23016
70 x 67,7	1200	1290	23017
97 x 42,4	1200	1288	23018
97 x 67,7	800	1291	23019
105 x 29	2000	*1299	23020
105 x 35	1600	1287	23021
105 x 37	1600	1274	23022
105 x 40	1400	1275	23024
105 x 42,4	1400	1277	23025
105 x 48	1200	1289	23026
105 x 57	1000	1278	23027
105 x 70	800	1292	23028
105 x 74	800	1279	23029
105 x 148	400	1280	23030
210 x 148	200	1264	23031
210 x 297	100	1281	23032

Caja de 500 hojas

etiquetas	mod. Apli	Ref.
32500	1776	23202
20000	1778	23206
12000	1781	23207
12000	1782	23212
12000	1783	23214
10500	1779	23215
6000	1784	23218
8000	1794	23221
8000	1785	23222
7000	1786	23223
7000	1795	23224
4000	1796	23228
2000	1797	23229
1000	1787	23230
500	1788	23231

A3 297 x 420 100 11352 **23050**

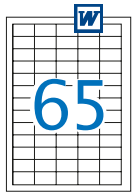

100 h **01283**
500 h **01776**
38 x 21,2 mm

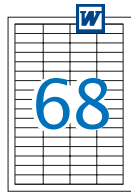

100 h **01282**
48,5 x 16,9 mm

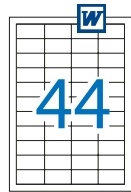

100 h **01285**
48,5 x 25,4 mm

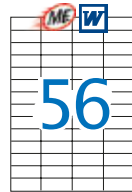

100 h **01284**
38 x 21,2 mm

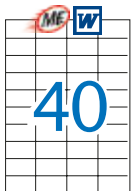

100 h **01286**
500 h **01778**
52,5 x 29,7 mm

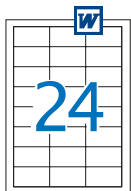

100 h **01263**
500 h **01781**
64,6 x 33,8 mm

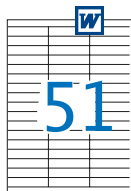

100 h **01294**
40 x 16,9 mm

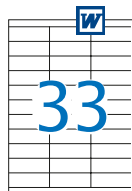

100 h **01270**
70 x 25,4 mm

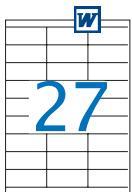

100 h **01271**
70 x 30 mm



100 h **01293**
70 x 33,8 mm

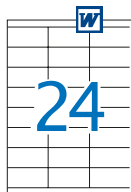

100 h **01272**
500 h **01782**
70 x 35 mm

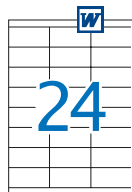

100 h **01298**
70 x 36 mm

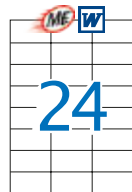

100 h **01273**
500 h **01783**
70 x 37 mm

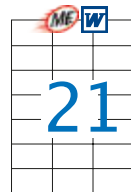

100 h **01276**
500 h **01779**
70 x 42,4 mm



100 h **01295**
70 x 50,8 mm



100 h **01290**
70 x 67,7 mm

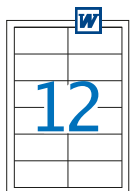

100 h **01288**
500 h **01784**
97 x 42,4 mm

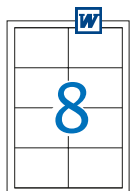

100 h **01291**
97 x 67,7 mm

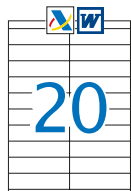

100 h **01299**
105 x 29 mm

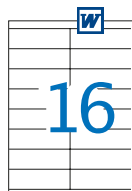

100 h **01287**
500 h **01794**
105 x 35 mm



100 h **01274**
500 h **01785**
105 x 37 mm



100 h **01275**
500 h **01786**
105 x 40 mm

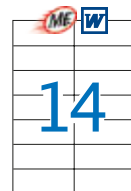

100 h **01277**
500 h **01795**
105 x 42,4 mm



100 h **01289**
105 x 48 mm

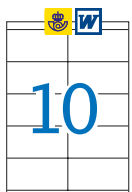

100 h **01278**
105 x 57 mm

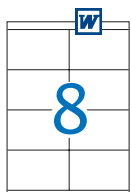

100 h **01292**
105 x 70 mm

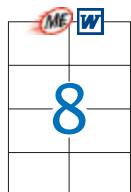

100 h **01279**
500 h **01796**
105 x 74 mm

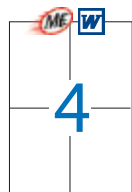

100 h **01280**
500 h **01797**
105 x 148 mm



100 h **01264**
500 h **01787**
210 x 148 mm



100 h **01281**
500 h **01788**
210 x 297 mm



200 h **01243**
210 x 148 mm



100 h **11352**
297 x 420 mm

Etiquetas autoadhesivas MULTI 3

Etiquetas autoadhesivas blancas en cajas de 100 hojas para impresoras Ink-jet, láser y fotocopiadora en formato DIN A4.



70 x 25,4 mm	3300 etiquetas	23307
70 x 35 mm	2400 etiquetas	23300
70 x 37 mm	2400 etiquetas	23301
105 x 37 mm	1600 etiquetas	23302
105 x 29 mm	2000 etiquetas	23303
105 x 40 mm	1400 etiquetas	23308
105 x 57 mm	1000 etiquetas	23304
105 x 70 mm	800 etiquetas	23309
105 x 74 mm	800 etiquetas	23310
175 x 135*	200 etiquetas	23311
210 x 148 mm	200 etiquetas	23305
210 x 297 mm	100 etiquetas	23306

* Fabricación especial para programa de gestión de centros.

Etiquetas autoadhesivas MULTI 3 500 hojas

Etiquetas autoadhesivas blancas en cajas de 500 hojas para impresoras ink-jet, láser y fotocopiadora en formato DIN A4.



38,0 x 21,2		23321
70 x 37		23323
105 x 37		23325
105 x 57		23326
105 x 74		23328
105 x 148		23330
210 x 148		23333
210 x 297		23335

Etiquetas adhesivas de colores Apli A-4

Carpeta de 20 hojas de etiquetas DIN A4 de colores para impresoras Ink-Jet, Láser y fotocopiadoras.



● Amarillo	Mod. Apli 1599	21850
● Rojo	Mod. Apli 1601	21851
● Azul	Mod. Apli 1600	21852
● Verde	Mod. Apli 1602	21853

Etiquetas transparentes para inkjet Apli

Etiquetas de poliéster transparentes para la impresión en ink-jet. Crean un efecto invisible sin ocultar los colores de las superficies. Ideales para personalizar envíos, sobres, carpetas etc. Carpeta de 10 hojas DIN A4.



70 x 37 mm		23351
210 x 297 mm		23353

Rollos de etiquetas Apli

Etiquetas blancas autoadhesivas en rollos para escritura manual.



12 x 18 mm	5600 etiquetas	22100
16 x 22 mm	4200 etiquetas	22101
19 x 27 mm	3000 etiquetas	22102
20 x 50 mm	1500 etiquetas	22103
22 x 32 mm	2000 etiquetas	22104
25 x 40 mm	1600 etiquetas	22105
34 x 53 mm	900 etiquetas	22106
34 x 67 mm	600 etiquetas	22107
53 x 82 mm	400 etiquetas	22108
53 x 100 mm	300 etiquetas	22109

Sobres



Sobres

Formato	mm	Gramaje	Color	Fondo	Ventana	Cierre	Sobres/caja	Ref.
Visita	70 x 105	90 g	<input type="checkbox"/> Blanco	Blanco	No	Engomado	100	24000
Tarjeta	90 x 140	70 g	<input type="checkbox"/> Blanco	Blanco	No	Engomado	500	24011
Comercial	120 x 176	63 g	<input type="checkbox"/> Caña	Marrón	No	Engomado	500	24030
	120 x 176	90 g	<input type="checkbox"/> Blanco	Gris	No	Silicona	500	24032
DIN DL	110 x 220	90 g	<input type="checkbox"/> Blanco	Gris	No	Silicona	500	24040
	110 x 220	90 g	<input type="checkbox"/> Blanco	Gris	Izquierda	Silicona	500	24041
	110 x 220	90 g	<input type="checkbox"/> Blanco	Gris	Derecha	Silicona	500	24042
Americano	115 x 225	90 g	<input type="checkbox"/> Blanco	Gris	No	Silicona	500	24050
	115 x 225	90 g	<input type="checkbox"/> Blanco	Gris	Izquierda	Silicona	500	24051
	115 x 225	90 g	<input type="checkbox"/> Blanco	Gris	Derecha	Silicona	500	24052
DIN C5	162 x 229	90 g	<input type="checkbox"/> Blanco	Gris	No	Silicona	500	24060
Cuartilla	176 x 231	90 g	<input type="checkbox"/> Blanco	Gris	No	Silicona	500	24071
Cuarto prolongado	190 x 250	90 g	<input type="checkbox"/> Blanco	Gris	No	Silicona	250	24081
DIN C4	229 x 324	100 g	<input type="checkbox"/> Blanco	Gris	No	Silicona	250	24091
Folio prolongado	260 x 360	100 g	<input type="checkbox"/> Blanco	Gris	No	Silicona	250	24111

Bolsas papel



Bolsas

Formato	mm	Gramaje	Color	Fondo	Cierre	Sobres/caja	Ref.
Salarios	100 x 145	65 g	<input type="checkbox"/> Kraft	-	Silicona	1000	24600
	120 x 170	65 g	<input type="checkbox"/> Kraft	-	Silicona	1000	24601
Postal prolongado	162 x 187	80 g	<input type="checkbox"/> Kraft	-	Silicona	500	24610
	132 x 187	80 g	<input type="checkbox"/> Blanco	Gris	Silicona	500	24611
DIN C5	162 x 229	80 g	<input type="checkbox"/> Kraft	-	Silicona	250	24620
	162 x 229	90 g	<input type="checkbox"/> Blanco	Gris	Silicona	250	24621
Cuarto prolongado	184 x 261	80 g	<input type="checkbox"/> Kraft	-	Silicona	250	24640
	184 x 261	90 g	<input type="checkbox"/> Blanco	Gris	Silicona	250	24641
DIN C4	229 x 324	90 g	<input type="checkbox"/> Kraft	-	Silicona	250	24650
	229 x 324	90 g	<input type="checkbox"/> Blanco	Gris	Silicona	250	24651
Folio	250 x 353	90 g	<input type="checkbox"/> Kraft	-	Silicona	250	24660
	250 x 353	100 g	<input type="checkbox"/> Blanco	Gris	Silicona	250	24661
Folio prolongado	260 x 360	90 g	<input type="checkbox"/> Kraft	-	Silicona	250	24670
	260 x 363	100 g	<input type="checkbox"/> Blanco	Gris	Silicona	250	24671
Radiografías	370 x 450	90 g	<input type="checkbox"/> Caña Amarillo	-	Silicona	100	24682
	370 x 450	100 g	<input type="checkbox"/> Blanco	Gris	Silicona	100	24683

Imprimimos todo tipo de sobres y bolsas. Solicite presupuesto a nuestros representantes

Bolsas con fuelle

Bolsas con fuelle en papel kraft de 120 g.
Paquetes de 250 unidades.

medida	Ref.
229 x 324 x 30	24685
250 x 353 x 30	24686
260 x 353 x 30	24687



Bolsas acolchadas Air Bag

Bolsas acolchadas kraft de aire y con cierre autoadhesivo.
120 g. Envase de 10 unidades.



medida	Número	Ref.
140 x 180	CD-R	24700
110 x 165	11	24701
120 x 215	12	24702
150 x 215	13	24703
180 x 265	14	24704
220 x 265	15	24705
220 x 340	16	24706
240 x 340	17	24707
270 x 360	18	24708
300 x 445	19	24709
350 x 470	20	24710

Bolsas de papel kraft con asa APLI

Bolsas de papel Kraft 100 g. con asa en diferentes tamaños.
Paquete de 50 unidades.

18 x 8 x 21

○ Blanco	90407-01
● Marrón	90407-28

25 x 11 x 31

○ Blanco	90408-01
● Marrón	90408-28

32 x 16 x 39

○ Blanco	90409-01
● Marrón	90409-28





Debido a la inestabilidad del mercado, los precios pueden variar.
Consulte precios actualizados en nuestra web

©2023 Grupo Descom
Todos los derechos reservados
Prohibida la reproducción total o parcial

Material escolar



Cartulinas: muebles organizadores	94
Cartulinas	95
Papeles para uso escolar	100
Cartón pluma	103
Bobinas de papel continuo	104
Forro de libros	106
Gomets	109
Tijeras y cúteres escolares	115
Adhesivos escolares	118
Almohadillas y punzones de picado	118
Modelaje y complementos	127
Estuches y portatodos	138
Lápices de colores	140
Rotuladores escolares	148
Ceras y barniz	165
Pinturas a dedos	171
Témperas y pinturas especiales	171
Acuarelas escolares	178
Tizas y pintura para suelo	178
Pinturas para cristal y textil	179
Pinceles y complementos de plástica	180
Plantillas y estampación	184
Flautas	187
Esferas	187
Lupas	187
Bandejas, cubiletes y cajas multiuso	188

Cartulinas: muebles organizadores

Archivador de cartulinas

Mueble para cartulinas con diez huecos, en posición horizontal. Fabricado en melamina de haya, con tableros de 19 mm de espesor. Separadores intermedios fabricados en 10 mm de grosor. Cantos de PVC de 2 mm, acabado por las dos caras. Opción de colocación de ruedas. Colores: estructura y separadores en haya natural. Bordes redondeados para prevención de cortes o heridas. Medidas: 70 cm (ancho) x 57 cm (alto) x 53 cm (fondo).

Archivador de cartulinas

90193



Archivador de cartulinas doble

Mueble para cartulinas con 20 huecos, en posición horizontal, fabricado en melamina de haya, con tableros de 19 mm. de espesor, trasera y baldas de 10 mm. excepto balda central de 19 mm. Cantos de PVC de 2 mm, acabado por las dos caras. Pies niveladores de PVC de 4 cm de diámetro, con opción de dos alturas (4 y 8 cm), para evitar la humedad y desniveles que pueda tener el suelo. Mueble con bordes redondeados para la prevención de cortes o heridas. Producto certificado con sello de calidad, concedido por CIDEMCO. Medidas: 71 cm. (ancho) x 147 cm. (alto) x 53 cm. (fondo). Color haya.



Archivador de cartulinas doble

90195

Mueble cartulinas y 20 casillas

Mueble cartulinas de 10 huecos en la parte inferior y casillero de 20 casillas estantes en su parte superior. Fabricado en melamina de haya, con tableros de 19 mm de espesor, excepto trasera y baldas de 10 mm. acabado por las dos caras. Pies niveladores de PVC de 4 cm. de diámetro, con opción de dos alturas (4 y 8 cm.), para evitar la humedad y desniveles que pueda tener el suelo. Mueble desmontable, con bordes redondeados para prevención de cortes o heridas. Sujeción de baldas, mediante conjunto de unión, asegurando con ello una estabilidad perfecta, además de una total resistencia del soporte. Todo ello garantizado por los ensayos realizados en centro tecnológico de certificación de mobiliario CIDEMCO. Medidas: 71 cm. (ancho) x 147 cm. (alto) x 53 cm. (fondo). Color haya.



Mueble cartulinas y 20 casillas

90196

Cartulinas

Pack de cartulina surtida 50 x 65 Descom®

Pack de cartulina de 125 hojas surtidas de 185 g/m². En 10 colores: Amarillo claro, azul cielo, verde claro, crema, naranja, rosa, violeta, rojo, marrón y negro. Medida 50 x 65 cm.

Pack de 125 cartulinas

90000



Cartulina 50 x 65 Guarro "Iris"

Cartulina de color ligeramente satinada y coloreada en pasta con pigmentos sólidos a la luz. Ofrece dureza y regularidad en la superficie, se pega fácilmente con los pegamentos de uso escolar. 185 g/m². Tamaño 50 x 65 cm. En packs de 25 hojas.

○ Blanco	90100
● Amarillo limón	90101
● Amarillo canario	90102
● Amarillo gualda	90103
● Naranja	90105
● Tomate	90127
● Rojo	90106
● Granate	90128
● Rosa	90107
● Fucsia	90108
● Lila	90109
● Violeta	90110
● Azul cielo	90111
● Azul turquesa	90112
● Azul maldivas	90129
● Azul mar	90113
● Azul ultramar	90114
● Verde manzana	90115
● Verde billar	90116
● Verde abeto	90117
● Verde amazona	90118
● Crema	90119
● Cuero	90120
● Chocolate	90123
● Gris perla	90124
● Gris plomo	90125
● Negro	90126
● Kiwi	90085
● Verde menta	90086
● Safari	90087
● Azul caribe	90088
● Coral	90089
● Rosa chicle	90090
● Malva	90091
● Cáscara de huevo	90092

Mueble expositor de cartulinas Iris

Expositor de 42 baldas. Ordenación cromática. Primera balda (cartulina blanca) de doble altura mayor capacidad de carga. Color negro. Contiene: 1150 hojas de cartulina. 25 hojas x 41 colores incluyendo 4 colores fluorescentes, mas dos de metalizados y 50 hojas en los colores, blanco, negro, azul claro y rojo.



Mueble Expositor 42 estantes cartulinas Iris

90191

Material escolar

Hojas de cartulina 50 x 65 Descom®

Cartulina apta para uso escolar de 185 g/m2. Amplia gama de colores. Tamaño 50 x 65 cm.

Pack 25 uds.

○ Blanco	90010	● Verde pistacho	90011-22
● Crema	90011-03	● Verde navidad	90011-25
● Amarillo medio	90011-04	● Marrón	90011-28
● Amarillo limón	90011-05	● Violeta púrpura	90011-39
● Naranja	90011-06	● Verde forest	90011-50
● Rosa	90011-12	● Gris	90011-72
● Azul celeste	90011-17	● Rojo	90012
● Azul turquesa	90011-18	● Negro	90013
● Azul marino	90011-19		

Pack 125 uds.

○ Blanco	90040
----------	-------



Paquetes de cartulina A4 y A3 Descom®

Cartulina de 185 g/m2 cortada en tamaños DIN A4 y DIN A3.

DIN A4

Blanco 250 hojas	90220
Colores claros 250 hojas	90221
Colores oscuros 250 hojas	90222

DIN A3

Blanco 125 hojas	90231
Colores claros 125 hojas	90232
Colores oscuros 125 hojas	90233

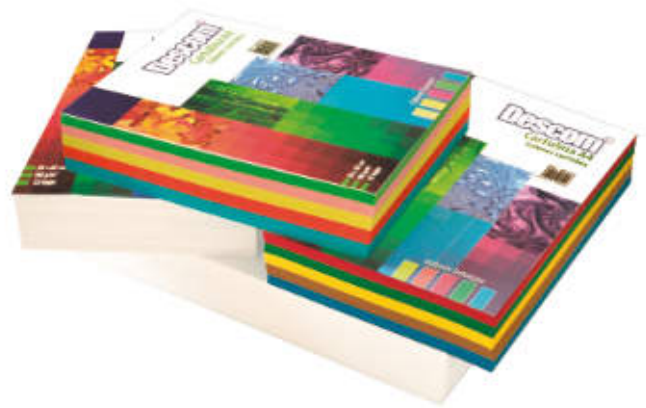

Paquetes de 100 hojas cartulina A4 Descom®

Cartulina de 185 g/m2 cortada en tamaño DIN A4, en paquetes de 100 hojas.

○ Blanco	90201-01	● Azul marino	90201-19
● Crema	90201-03	● Verde pistacho	90201-22
● Amarillo medio	90201-04	● Verde navidad	90201-25
● Amarillo limón	90201-05	● Marrón	90201-28
● Naranja	90201-06	● Negro	90201-30
● Rojo	90201-09	● Violeta púrpura	90201-39
● Rosa	90201-12	● Verde forest	90201-50
● Azul celeste	90201-17	● Gris	90201-72
● Azul turquesa	90201-18		



Paquetes de 50 hojas cartulina A3 Iris

Cartulina de 185 g/m2 en tamaño Din A3 29,7x42 cm. Paquetes de 50 hojas.

○ Blanco	90198-01	● Rojo	90198-09	● Verde billar	90198-25
● Crema	90198-03	● Azul cielo	90198-17	● Verde abeto	90198-50
● Amarillo limón	90198-04	● Azul mar	90198-18	● Chocolate	90198-28
● Amarillo gualda	90198-05	● Azul ultramar	90198-19	● Negro	90198-30
● Naranja	90198-06	● Verde manzana	90198-22	● Lila	90198-38



Paquetes 50 hojas cartulina para tapas 23x32

Cartulina de 240 g/m2 cortada en tamaño 23x32 cm. especial para tapas. Paquetes de 50 hojas.

○ Blanco	90199-01	● Azul cielo	90199-17
● Amarillo limón	90199-04	● Azul mar	90199-18
● Amarillo gualda	90199-05	● Verde manzana	90199-22
● Naranja	90199-06	● Verde billar	90199-25
● Rojo	90199-09	● Negro	90199-30



Cartulina fluorescente 50 x 65 Sadipal

Pack de 5 cartulinas de 250 g/m2 en colores fluorescentes. Hojas de 50x65 cm. Gran resistencia a la luz.

● Amarillo	90241-04
● Naranja	90241-06
● Rojo	90241-09
● Rosa	90241-12
● Verde	90241-22
● Surtido	90241-99



Cartulina aluminio Sadipal A4

Pack de 5 cartulinas aluminio en tamaño A4 de 225 g.

● Cartulinas aluminio A4 Sadipal surtidos	90244
---	-------



Cartulina metalizada 50 x 65 Sadipal

Pack de 5 cartulinas metalizada a una cara. Medida de 50x65 cm. 250 g.

● Rojo	90423-09
● Fucsia	90423-11
● Azul	90423-17
● Verde	90423-22
● Oro	90423-74
● Plata	90423-75
● Cobre	90423-76
● Surtidas	90423-99



Material escolar

Pack 5 cartulinas de purpurina 50 x 65 Sadipal

Pack de 5 cartulinas de 330 g. con purpurina incrustada para decoración de fiestas, disfraces... En tamaño 50x65 cm.

○ Blanco	90247-01
● Amarillo	90247-04
● Rojo	90247-09
● Fucsia	90247-11
● Rosa	90247-12
● Azul claro	90247-17
● Azul	90247-18
● Verde claro	90247-22
● Verde	90247-25
● Oro	90247-74
● Plata	90247-75
● Cobre	90247-76



Cartulinas de estrellas plateadas

Bolsa de 12 cartulinas impresas con estrellas plateadas sobre cartulina de colores en 180 g. Colores surtidos. Tamaño 24x32 cm.

Pack 12 cartulinas **90135**



Cartulinas de lunares plateadas

Bolsa de 12 cartulinas impresas con lunares plateadas sobre cartulina de colores en 180 g. Colores surtidos. Tamaño 24x32 cm.

Pack 12 cartulinas **90136**



Cartulinas con imágenes navideñas abeto plateadas

Bolsa de 12 cartulinas impresas con imágenes Navideñas abeto y círculos plateadas sobre cartulina de colores en 180g. Colores surtidos. Tamaño 24x32 cm.

Pack 12 cartulinas **90137**



Cartulinas con imágenes navideñas lazos plateadas

Bolsa de 12 cartulinas impresas con imágenes Navideñas lazos y bastones plateadas sobre cartulina de colores en 180g. Colores surtidos. Tamaño 24x32 cm.

Pack 12 cartulinas

90138



Cartulinas de lunares para decorar

Bolsa de 12 cartones decorados con lunares en tres colores y por ambas caras. Tamaño 24x32 cm. en cartulina de 300 g. Disponible en dos acabados, colores normales y neón. Cada juego dispone de 2 cartones con los lunares de cada uno de los colores y otros 2 cartones de cada color de cartulina con los lunares de color blanco.



Pack 12 cartulinas

90202

Cartulinas de cuadros para decorar

Bolsa de 12 cartones decorados con cuadros en tres colores y por ambas caras. Tamaño 24x32 cm. en cartulina de 300 g. Disponible en dos acabados, colores normales y neón. Cada juego dispone de 2 cartones con los cuadros de cada uno de los colores y otros 2 cartones de cada color de cartulina con los cuadros de color blanco.



Pack 12 cartulinas

90206

Cartulinas de estrellas para decorar

Bolsa de 12 cartones decorados con estrellas en tres colores y por ambas caras. Tamaño 24x32 cm. en cartulina de 300 g. Disponible en dos acabados, colores normales y neón. Cada juego dispone de 2 cartones con las estrellas de cada uno de los colores y otros 2 cartones de cada color de cartulina con las estrellas de color blanco.



Pack 12 cartulinas

90210

Cartulinas de rayas para decorar

Bolsa de 12 cartones decorados con rayas en tres colores y por ambas caras. Tamaño 24x32 cm. en cartulina de 300 g. Disponible en dos acabados, colores normales y neón. Cada juego dispone de 2 cartones con rayas de cada uno de los colores y otros 2 cartones de cada color de cartulina con las rayas de color blanco.

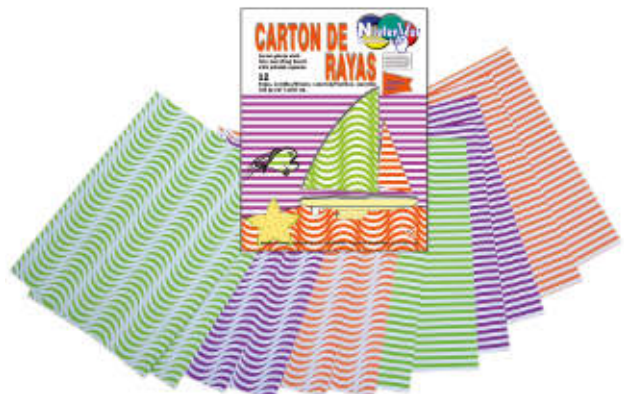

Pack 12 cartulinas

90215

Papeles para uso escolar

Rollos papel charol Sadipal

Rollos de papel estucado brillante: 25 hojas trepadas en 50 x 65 cm.

○ Blanco	90260-01
● Amarillo	90260-04
● Naranja	90260-06
● Rojo	90260-09
● Fucsia	90260-11
● Rosa	90260-12
● Azul claro	90260-17
● Azul oscuro	90260-18
● Verde claro	90260-22
● Verde	90260-25
● Marrón	90260-28
● Negro	90260-30

¿Quieres comprar una caja? Pide 12 unidades.



Papel crepón Sadipal

Papel crepón fabricado con certificación FSC. Rolos de 0,50 x 2,50 m -32 g/m² - 78% estiramiento, rollo de 40 g. Emblistado individualmente con film transparente.



Procedente de bosques gestionados de manera sostenible

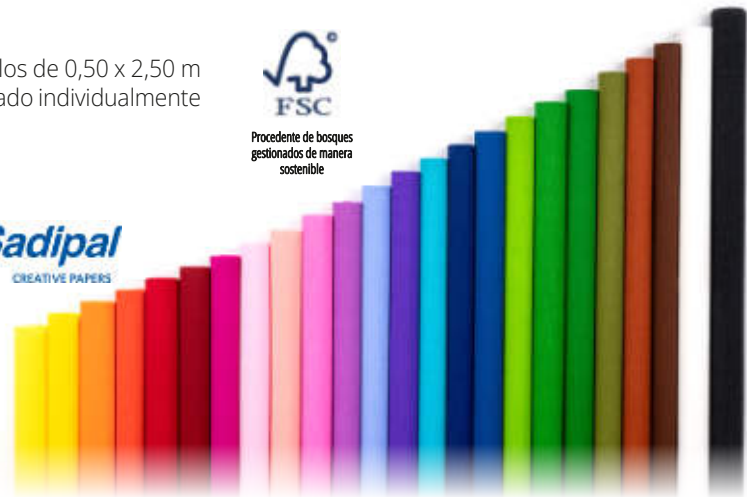

○ Blanco	90280-01	● Azul oscuro	90280-18
● Amarillo	90280-04	● Verde claro	90280-22
● Naranja	90280-06	● Verde	90280-25
● Rojo	90280-09	● Marrón	90280-28
● Rosa	90280-12	● Negro	90280-30
● Azul claro	90280-17	● Violeta	90280-39

¿Quieres comprar una caja? Pide 10 unidades.

Papel seda Sadipal

Manos de **25+1** hojas en pliegos de 50 x 75 cm. FSC. Tintado en masa. Resistente a la rotura y a la decoloración.



Procedente de bosques gestionados de manera sostenible

○ Blanco	1,87 €	2,26 €	90270-01
● Amarillo	2,04 €	2,47 €	90270-04
● Naranja	2,04 €	2,47 €	90270-06
● Rojo	2,04 €	2,47 €	90270-09
● Fucsia	2,04 €	2,47 €	90270-11
● Rosa	2,04 €	2,47 €	90270-12
● Azul claro	2,04 €	2,47 €	90270-17
● Azul oscuro	2,04 €	2,47 €	90270-18
● Verde claro	2,04 €	2,47 €	90270-22
● Verde	2,04 €	2,47 €	90270-25
● Marrón	2,04 €	2,47 €	90270-28
● Negro	2,04 €	2,47 €	90270-30
● Violeta	2,04 €	2,47 €	90270-39



Papel metalizado Sadipal



Papel con una lámina de aluminio contraencolada. Favorece la impermeabilidad y el moldeado del papel. Rollo de 25 hojas de 50x65 cm.

● Rojo	7,09 €	8,58 €	90310-09
● Azul	7,09 €	8,58 €	90310-17
● Verde	7,09 €	8,58 €	90310-22
● Oro	7,09 €	8,58 €	90310-74
● Plata	7,09 €	8,58 €	90310-75



Papel celofán Sadipal

Rollos de papel celofán de 25 hojas trepadas de 50 x 65 cm. Transparente o en colores. Rollos 0,50 x 16,25 m.

○ Transparente	5,20 €	6,29 €	90300-00
● Amarillo	5,20 €	6,29 €	90300-04
● Naranja	5,20 €	6,29 €	90300-06
● Rojo	5,20 €	6,29 €	90300-09
● Rosa	5,20 €	6,29 €	90300-12
● Azul	5,20 €	6,29 €	90300-17
● Verde	5,20 €	6,29 €	90300-22

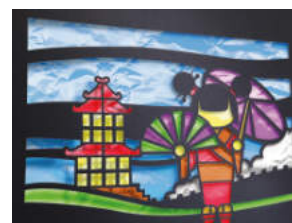

¿Quieres comprar una caja? Pide 12 unidades.

Borde decorativo cartón ondulado

Borde decorativo cartón ondulado en colores vivos. Se sirve en pack de 2 rollos de medidas 10 cm x 7,5 m cada uno.

● Amarillo	90301-04
● Naranja	90301-06
● Rojo	90301-09
● Azul claro	90301-17
● Verde claro	90301-22
● Lila	90301-39



Borde decorativo cartón ondulado metalizado

Borde decorativo cartón ondulado en colores metalizados. Se sirve en pack de 2 rollos de medidas 10 cm x 7,5 m cada uno.

● Rojo	90302-09
● Azul claro	90302-17
● Verde claro	90302-22
● Oro	90302-74
● Plata	90302-75

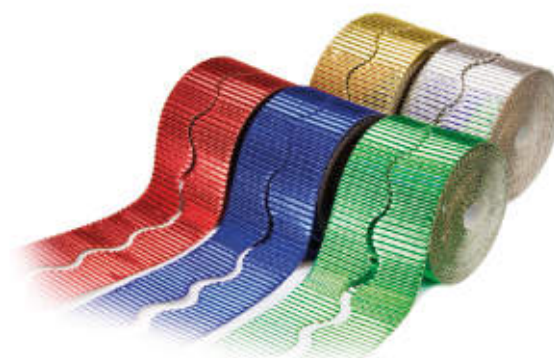

NUEVO Borde decorativo cartón ondulado purpurina

Borde decorativo cartón ondulado con purpurina. Se sirve en pack de 2 rollos de medidas 10 cm x 7,5 m cada uno.

● Oro	90303-74
● Plata	90303-75



Papel origami

Papel origami para realizar ejercicios de papiroflexia. Tamaño 20x20cm. Se suministra en sobre con 20 hojas y dibujos surtidos del mismo color. Papel origami 20x20. Sobre de 20 hojas:

● Rosa	90297-12
● Azul	90297-17
● Verde	90297-22



NUEVO Papel origami colores surtidos

Papel origami de 70 g/m² tamaño 15 x 15 cm en colores surtidos: rojo, amarillo, naranja, verde y azul. Cada pack contiene 50 hojas. Color en ambas caras del papel.

50 hojas 15 x 15 cm

90295



Cuadernillos para manualidades Sadipal

Blocs de 10 hojas de cartulina o de papel charol o de papel de seda o de celofán y de 42 hojas multiple (10 charol, 10 cartulina, 5 cartulina metalizada, 7 celofán, y 10 papel de seda).



Cartulina	90330
Charol	90331
Seda	90332
Celofán	90333
Múltiple	90334



Cartón pluma

Cartón pluma

Soporte rígido ideal para montaje y presentación de manualidades. Presentado en 2 tamaños y espesores diferentes. Espuma interior coloreada.



Blanco en 3 y 5 mm	DIN A3	50 x 70 cm
○ Blanco en 3 mm	90435	90436
○ Blanco en 5 mm	90437	90438
Negro en 5 mm	DIN A3	50 x 70 cm
● Negro	90440-30	90441-30

Bobinas de papel continuo

Bobinas de papel y portabobinas

Bobinas de papel continuo blanco y kraft de 40 kg. de peso y 110 cm. de altura. Portabobinas con dos ruedas para transportar bobinas y sistema cortador de papel a través de cuchilla interna.

○ Bobina blanca	43000
● Bobina kraft	43001
Portabobinas	43002



Bobinas de colores Sadipal

Papel de colores en bobinas de 100 cm. de ancho. Tintado en masa.



Bobina de 3 m

○ Blanco	90400
● Kraft	90401
● Amarillo	90402-04
● Naranja fuerte	90402-07
● Rojo	90402-09
● Fucsia	90402-11
● Rosa	90402-12
● Azul claro	90402-17
● Azul oscuro	90402-18
● Verde claro	90402-22
● Verde	90402-25
● Negro	90402-30
● Violeta	90402-39
● Kraft oro	90430
● Kraft plata	90431

Bobina de 5 m

○ Blanco	90403
● Kraft	90404

Bobina 25 metros

○ Blanco	90410
● Kraft	90420
● Amarillo	90422-04
● Naranja fuerte	90422-07
● Rojo	90422-09
● Fucsia	90422-11
● Rosa	90422-12
● Azul claro	90422-17
● Azul oscuro	90422-18
● Verde claro	90422-22
● Verde	90422-25
● Negro	90422-30
● Violeta	90422-39

Bobina de 50 m

○ Blanco	90411
● Kraft	90421



Bobinas de colores 10 kg Sadipal

Bobinas de papel continuo de colores de 10kg de peso y 1 metro de altura, 153m de largo.

● Amarillo	90405-04
● Naranja	90405-06
● Rojo	90405-09
● Fucsia	90405-11
● Rosa	90405-12
● Azul oscuro	90405-18
● Verde	90405-22
● Verde oscuro	90405-25
● Marrón fuerte	90405-29
● Negro	90405-30
● Violeta	90405-39
● Azul turquesa	90405-41



Mueble para rollos de papel con patas

Melamina color haya, con tableros de 19mm de espesor, excepto trasera de 10mm cantos de PVC de 2mm, acabado por las dos caras. Acoples en el interior de los laterales, para el soporte de los rollos, de DM melaminizado de 16mm de grosor con cantos redondeados y barnizados con barniz no tóxico. Pies niveladores de PVC de dos alturas (4 y 8 cm). Para 12 rollos de papel de 25 ó 50 m. Incluye 12 soportes de tubo portarrollos en PVC de 2cm de diámetro. Este mueble debe ser atornillado a la pared. Medidas 111cm. (ancho) x 147cm. (alto) x 40cm. (fondo).



Mueble para rollos de papel con patas

90427

Mueble para rollos de papel con ruedas

Melamina color haya, con tableros de 19mm de espesor, excepto trasera de 10mm; cantos de PVC de 2mm, acabado por las dos caras. Acoples en el interior de los laterales, para el soporte de los rollos, de DM melaminizado de 16mm de grosor con cantos redondeados y barnizados con barniz no tóxico. Dispone de ruedas de 6cm con freno. Para 12 rollos de papel de 25 ó 50 m. Incluye 12 soportes de tubo portarrollos en PVC de 2cm de diámetro. Medidas 111cm. (ancho) x 150cm. (alto) x 40cm. (fondo).



Mueble para rollos de papel con ruedas

90428

Forro de libros

Forro de libros removible Sadipal

Forro de libros reposicionable transparente de 100 micras. Doblar y despegado fácil en rollos de 3 y 20 metros.



0,50 x 3 metros	90452
0,50 x 20 metros	90453

NUEVO Forro adhesivo desplegable a 1 año

Forro de polipropileno muy transparente, no PVC. Adhesivo acrílico en base agua, reposicionable y removible a 1 año que permite retirarse sin dañar la superficie. No tóxico (cumple normativa EN 71.3). Reciclable. No contiene Ftalatos.



0,50 x 3 m	90424
0,50 x 20 m	90425

Forro de libros Aironfix removible

Forro de libros transparente autoadhesivo de 80 micras. Rollos de 20 y 3 metros removibles.

<input type="radio"/> Transparente 3 m	90457-00
<input type="radio"/> Transparente 20 m	90458-00



Forro de libros permanente Aironfix

Forro de libros en transparente autoadhesivo de 80 micras permanente. Rollo de 20 metros.

Forro permanente	90456
Forro permanente mate	90459



NUEVO Forro de libros adhesivo colores Sadipal

Forro de libros adhesivo de vinilo en colores diversos. Colores normales: 0,50 x 2 m. Oro y plata: 1,50 m.

<input type="radio"/> Blanco	90454-01
<input type="radio"/> Amarillo	90454-04
<input type="radio"/> Rojo	90454-09
<input type="radio"/> Fúcsia	90454-11
<input type="radio"/> Azul	90454-17
<input type="radio"/> Verde	90454-22
<input type="radio"/> Marrón	90454-28
<input type="radio"/> Negro	90454-30
<input type="radio"/> Violeta	90454-39
<input type="radio"/> Azul turquesa	90454-41
<input type="radio"/> Oro	90454-74
<input type="radio"/> Plata	90454-75



Forro de libros Aironfix color

Forro de libros en de color autoadhesivo de 80 micras. Rollos de 20 metros.



○ Blanco	90458-01
● Amarillo	90458-04
● Naranja	90458-06
● Rojo	90458-09
● Azul	90458-17
● Verde	90458-22
● Negro	90458-30
● Lila	90458-39

Forro de libros ajustable

Forro de libros transparente ajustable con solapa. No adhesivo. Ajustable a diferentes anchos de libro. Bolsa de 50 unidades.



Forro de libros con solapa 22 x 53 cm	90442
Forro de libros con solapa 28 x 53 cm	90443
Forro de libros con solapa 29 x 53 cm	90444
Forro de libros con solapa 30 x 53 cm	90445
Forro de libros con solapa 31 x 53 cm	90446



Forro de libros sin adhesivo

Forro de libros transparente y sin adhesivo en rollos de diversas medidas.

45 cm x 2 m	90460
70 cm x 100 m	90462





DESCUBRIR EL MUNDO ES UN JUEGO DE NIÑOS

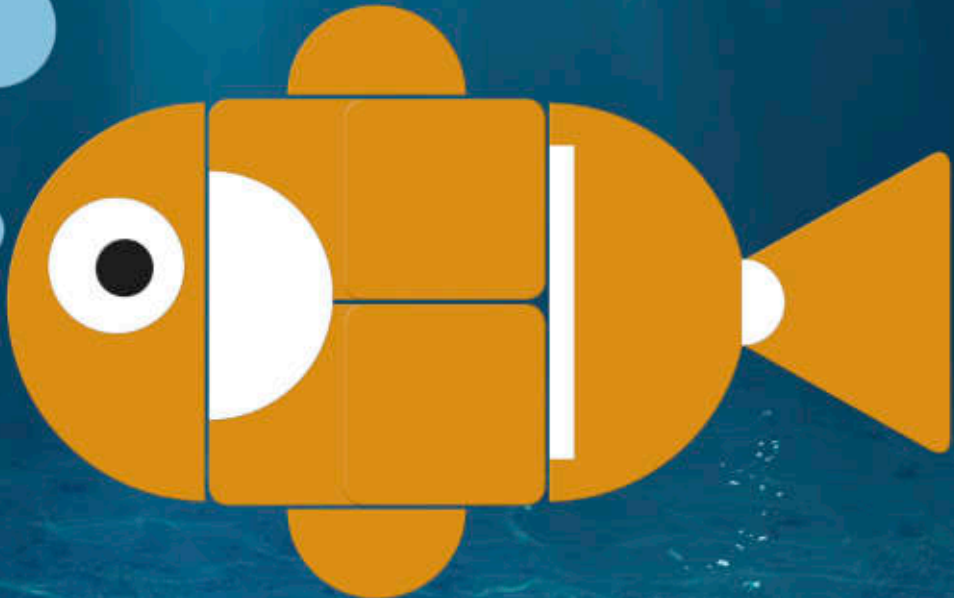

CREATION ET REALISATION: ALPHASTUDIO

MÁS DE 250 REFERENCIAS DE GOMETES PARA APRENDER JUGANDO



www.apli.com



¡Con microperforaciones para separar las hojas fácilmente!

Gomets

Rollos de gomets Apli triángulos

Rollos de 8,8 m. de largo.

	Medida	Ref. Apli	
△ Blanco	20 x 20 x 20 mm	11906	90474-01
▲ Amarillo	20 x 20 x 20 mm	04867	90474-04
▲ Naranja	20 x 20 x 20 mm	11493	90474-06
▲ Rojo	20 x 20 x 20 mm	04869	90474-09
▲ Rosa	20 x 20 x 20 mm	11494	90474-12
▲ Azul	20 x 20 x 20 mm	04868	90474-17
▲ Verde	20 x 20 x 20 mm	04870	90474-22
▲ Marrón	20 x 20 x 20 mm	11496	90474-28
▲ Negro	20 x 20 x 20 mm	11497	90474-30
▲ Lila	20 x 20 x 20 mm	11495	90474-38



Rollos de gomets Apli cuadrados

Rollos de 8,8 m. de largo.

	Medida	Ref. Apli	
□ Blanco	20 x 20 mm	11907	90476-01
■ Amarillo	20 x 20 mm	04875	90476-04
■ Naranja	20 x 20 mm	11498	90476-06
■ Rojo	20 x 20 mm	04877	90476-09
■ Rosa	20 x 20 mm	11499	90476-12
■ Azul	20 x 20 mm	04876	90476-17
■ Verde	20 x 20 mm	04878	90476-22
■ Marrón	20 x 20 mm	11501	90476-28
■ Negro	20 x 20 mm	11502	90476-30
■ Lila	20 x 20 mm	11500	90476-38



Rollos de Gomets Apli estrellas

Rollos de 8,8 m. de largo.

	Medida	Ref. Apli	
★ Amarillo	Grandes y pequeños	04887	90479-04
★ Rojo	Grandes y pequeños	04889	90479-09
★ Azul	Grandes y pequeños	04888	90479-17
★ Verde	Grandes y pequeños	04890	90479-22



Material escolar

Rollos de gomets Apli círculos

Rollos de 8,8 m. de largo.



	Medida	Ref. Apli	
○ Blanco	Ø10,5 mm	11903	90470-01
● Amarillo	Ø10,5 mm	04851	90470-04
● Naranja	Ø10,5 mm	11477	90470-06
● Rojo	Ø10,5 mm	04853	90470-09
● Rosa	Ø10,5 mm	11479	90470-12
● Azul	Ø10,5 mm	04852	90470-17
● Verde	Ø10,5 mm	04854	90470-22
● Marrón	Ø10,5 mm	11481	90470-28
● Negro	Ø10,5 mm	11482	90470-30
● Lila	Ø10,5 mm	11480	90470-38
○ Blanco	Ø15 mm	11904	90471-01
● Amarillo	Ø15 mm	04855	90471-04
● Naranja	Ø15 mm	11483	90471-06
● Rojo	Ø15 mm	04857	90471-09
● Rosa	Ø15 mm	11484	90471-12
● Azul	Ø15 mm	04856	90471-17
● Verde	Ø15 mm	04858	90471-22
● Marrón	Ø15 mm	11486	90471-28
● Negro	Ø15 mm	11487	90471-30
● Lila	Ø15 mm	11485	90471-38

	Medida	Ref. Apli	
○ Blanco	Ø20 mm	11905	90472-01
● Amarillo	Ø20 mm	04859	90472-04
● Naranja	Ø20 mm	11488	90472-06
● Rojo	Ø20 mm	04861	90472-09
● Fucsia	Ø20 mm	16721	90472-11
● Rosa	Ø20 mm	11489	90472-12
● Azul	Ø20 mm	04860	90472-17
● Verde	Ø20 mm	04862	90472-22
● Verde claro	Ø20 mm	16724	90472-23
● Marrón	Ø20 mm	11491	90472-28
● Negro	Ø20 mm	11492	90472-30
● Lila	Ø20 mm	11490	90472-38
● Azul claro	Ø20 mm	16723	90472-41
● Gris	Ø20 mm	16725	90472-72
● Amarillo	Ø33 mm	17865	90464-04
● Rojo	Ø33 mm	17863	90464-09
● Azul	Ø33 mm	17864	90464-17
● Verde	Ø33 mm	17862	90464-22

Pack 4 rollos de gomets hexágonos

Pack de 4 rollos de gomets hexagonales tamaño 20 mm. en color rojo, azul, amarillo y verde con adhesivo permanente. Cada rollo contiene 59 hojas pretriqueladas para una fácil separación, 30 gomets por hoja y un total de 1.770 gomets por rollo, haciendo un total de 7.080 gomets por pack.

Pack 4 rollos de gomets hexágonos **93971**



Gomets de vocales y abecedario Apli

Gomets de letras y abecedario en rollo (redondo Ø20 mm) y sobre (cuadrado).

Rollo 15126 Abecedario mayúsculas	90575
Rollo 16797 vocales mayúsculas	90576
Rollo 16798 Abecedario minúsculas	90577



Gomets de números

Gomets de números en rollo (redondo Ø20 mm).

Rollo 15127 números **90570**



Caja de gomets Apli

Cajas de gomets de 200 hojas, 4 colores (amarillo, azul, rojo y verde), 50 hojas de cada, en diferentes presentaciones.

	Medidas	Ref. Apli	
● ● ● ●	Ø13 mm	690	90525
● ● ● ●	Ø19 mm	691	90526
● ● ● ●	13-16-25 mm	701	90533
▲ ▲ ▲ ▲	15-19-25 mm	702	90534
■ ■ ■ ■	12-19-25 mm	703	90535
■ ■ ■ ■	15-25-36 mm	704	90536
★ ★ ★ ★	Ø15-19-25 mm	705	90537



Gomets Apli XL

Rollos de gomets tamaños grandes para los más pequeños. Cada rollo de 8,8 m contiene las figuras de rectángulo, triángulo, círculo y cuadrado en 1 mismo color.

	Medidas	Ref. Apli	
■ ● ■ ■	Amarillo 27 mm	11160	90465-04
■ ■ ■ ■	Rojo 27 mm	11162	90465-09
■ ■ ■ ■	Azul 27 mm	11163	90465-17
■ ■ ■ ■	Verde 27 mm	11164	90465-22



Sobres de Gomets Apli multicolor

Sobres de 6 hojas multicolor en distintas formas, colores y surtidas.

Sobre gomet Apli multicolor 13240 surtido	90598
---	-------



Sobres de Gomets Apli multicolor metalizado

Bolsa de gomets redondos con adhesivo permanente en diferentes colores con acabado metalizado: verde, naranja, rosa, azul, rojo, lila y amarillo. Tres tamaño surtidos: Ø 10 mm, Ø 14 mm y Ø 20 mm. Cada bolsa contiene 6 hojas con gomets surtidos, un total de 624 gomets por bolsa.



Sobre gomets Apli metalizado 13529 círculos	93983
---	-------

Sobres de Gomets Apli pastel

Sobres de 6 hojas de gomets con adhesivo removible en diferentes colores pastel y tres tamaños.



Sobre gomet Apli pastel 18463 redondos	93980
Sobre gomet Apli pastel 18767 corazones	93981

Material escolar

Sobres de gomets Apli

Sobres de gomets de distintas formas y colores.

	Medidas	Ref. Apli	Hojas	
● ▲ Pequeños	Ø13 mm	993	12	90550
● ▲ Grandes	Ø19 mm	994	12	90551
● ★ ■ ▲ ▶ ◀ ●	15 x 15 x 15 mm	706	20	90552



Rollos de gomets Apli oro, plata y holográficos

Gomets en color oro, plata y holográfico en diferentes formas y tamaños.

Color	Forma	Ref. Apli	
● Oro	Estrellas 19,5 / 12,5 mm	11116	90466-74
● Plata	Estrellas 19,5 / 12,5 mm	11117	90466-75
● Holográfico	Estrellas 19,5 / 12,5 mm	11635	90484
● Oro	Círculos Ø 20 mm	11632	90469-74
● Plata	Círculos Ø 20 mm	11633	90469-75
● Holográfico	Círculos Ø 15 mm	11631	90482
● Holográfico	Círculos Ø 20 mm	11634	90483



Rollos de gomets metalizados Apli

Rollos de gomets metalizados en colores del parchís en distintas formas.

Color	Forma	Tamaño	
● Amarillo metalizado	Círculos	20 mm	90485-04
● Rojo metalizado	Círculos	20 mm	90485-09
● Azul metalizado	Círculos	20 mm	90485-17
● Verde metalizado	Círculos	20 mm	90485-22
● Oro	Círculos	33 mm	93965-74
● Plata	Círculos	33 mm	93965-75
● Oro	Círculos	45 mm	93966-74
● Plata	Círculos	45 mm	93966-75
● Amarillo metalizado	Estrellas	19,5 mm	90486-04
● Rojo metalizado	Estrellas	19,5 mm	90486-09
● Azul metalizado	Estrellas	19,5 mm	90486-17
● Verde metalizado	Estrellas	19,5 mm	90486-22
● Oro	Estrellas	33 mm	90486-74
● Plata	Estrellas	33 mm	90486-75

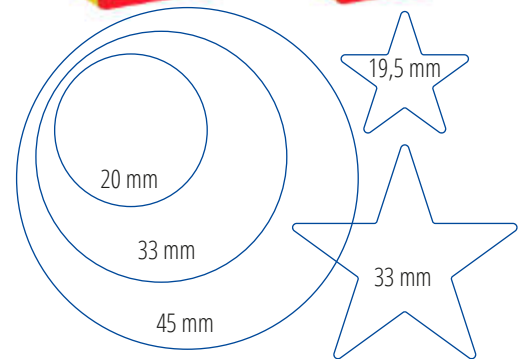

Rollos de gomets corazones colores Apli

Rollo de gomets en forma de corazón en colores verde, azul y rosa pastel.



Rollo gomets formas surtidas metalizadas

Adhesivo permanente. Contiene 4 formas surtidas: flor (20 x 18 mm), lágrima (7,8 x 18,8 mm), estrella (18,5 x 19,4 mm) y corazón (20 x 18,4 mm). 720 gomets por rollo (180 gomets por forma).



Rollo gomets corazones colores pastel

90488

● Oro

90487

● Plata

93972

Bolsa gomets estrellas multicolor metalizadas permanentes

Bolsa de 6 hojas de gomets en forma de estrella con adhesivo permanente en diferentes colores metalizados: verde, naranja, rosa, azul, rojo, lila y amarillo. Tres tamaños surtidos: 10 mm, 14 mm y 20 mm. Total 624 gomets.

Bolsa 93975



Gomets temáticos removibles Apli

Sobres de Gomets temáticos removibles con adhesivo de quita y pon en colores atractivos.

	Hojas	Gomets	Ref. Apli	
La Granja	12	264	11443	90490
La Selva	12	240	11445	90492
Frutas y Verduras	12	240	11451	90498
Alimentos saludables	12	324	19228	90594
Transportes	12	180	11454	90501
Primavera	12	264	11622	90515
Verano	12	264	11623	90516
Otoño	12	276	11624	90517
Invierno	12	276	11625	90518

	Hojas	Gomets	Ref. Apli	
Cara	12	144	11927	90502
Cuerpo	12	156	11928	90503
El Reciclaje	12	69	12788	90507
Navidad	3	99	11618	90510
El Tiempo	3	51	12946	90565
Animales de granja	12	144	16620	90514
Animales de sabana	12	144	16622	90539
Hojas de árboles	6	384	19472	93974



11443



11445



11451



19228



11454



11622



11623



11624



11625



11927

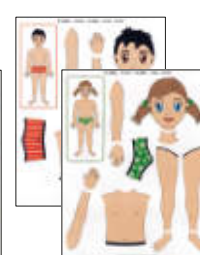

11928



11788



11618



12946



16620



16622



19472

Material escolar

Bolsa gomets temáticos realistas

Bolsa de gomets temáticos realistas. Cada bolsa contiene 2 hojas y diversos diseños por hoja. Ideales para que los más pequeños empiecen a relacionar diferentes animales con sus aspectos reales.



Animales marinos	93990
Mariposas	93991
Insectos	93992
Animales en su hábitat -Bosque	93993
Animales en su hábitat -Sabana	93994

NUEVO Rollos gomets temáticos permanentes

Rollo de gomets con temática realista tamaño 20 mm en formas surtidas y adhesivo permanente. Cada rollo contiene 30 hojas petroqueladas para una fácil separación, con un total de 900 gomets por rollo.



Frutas	93995
Hortalizas	93996
Flores salvajes	93997

Rollo gomets cara feliz

Rollos gomets especialmente pensados para premiar y motivar a los más pequeños. Las diferentes caras también enseñan a los niños a expresar sentimientos y estados de ánimo. Contiene 900 unidades.



Verde	90538-22
Dorado	90538-74

Rollo gomets Emociones

Rollo de gomets Emociones tamaño Ø 33 mm con adhesivo removible. Cada rollo contiene 30 hojas petroqueladas para una fácil separación con 24 diseños distintos. Cada hoja contiene 12 gomets con diseños diferentes, haciendo un total de 360 gomets por rollo.



Rollo gomets Emociones	93970
------------------------	-------

Rollos gomets Colorations

Surtido de etiquetas adhesivas que incluyen 5 rollos de diferentes diseños y colores. Aproximadamente 188 etiquetas adhesivas por rollo. Diseños: mariposas, flores, estrellas, corazones y peces. Pegamento no tóxico. Portarrollos no incluido.



Set 5 rollos gomets Colorations	90563
---------------------------------	-------

Rollos gomets Colorations Eye

Surtido de etiquetas con ojos con diversas expresiones. Consta de 1.000 pares de ojos.



Rollo ojos blanco y negro	90543
Rollo ojos de colores	90544

Tijeras y cúteres escolares

Tijeras de aprendizaje

Tijeras de aprendizaje con doble agarradero para ayudar a los niños en sus primeros cortes...

Tijeras de aprendizaje 0,66 € 0,80 € 90599



Tijera infantil Funny

Tijera con hoja de plástico que sólo corta papel. Punta redondeada y apertura máxima de 2 cm. Mango de plástico ergonómico. Son las 'primeras tijeras' para niños a partir de 3 años. Ideal para uso escolar. Medidas: 12,2 cm.

Tijera infantil Funny 1,26 € 1,52 € 90613



Tijeras escolares Faibo

Tijera escolar de 13 cm. de acero inoxidable, punta roma y mango de plástico. Con una hoja numerada. Certificadas según norma EN71. 100% reciclable.



Tijeras escolares Faibo 0,37 € 0,45 € 90604

¿Quieres comprar una caja? Pide 10 unidades.

Tijeras para zurdos Faibo

Tijera escolar de 13cm. De acero inoxidable, punta roma y mango de plástico. Con cuchillas invertidas para zurdos. Certificadas según norma EN71. 100% reciclable.



Tijeras para zurdos Faibo 0,37 € 0,45 € 90603

¿Quieres comprar una caja? Pide 10 unidades.

Tijera escolar Bi-Materia Faibo

Tijera escolar de 14cm. De acero inoxidable, con empuñadura bi-materia, dúctil y suave en su parte interior. Certificadas según norma EN71. 100% reciclable.



Tijera escolar Bi-Materia Faibo 0,66 € 0,80 € 90606

¿Quieres comprar una caja? Pide 10 unidades.

Tijeras escolares Alpino

Tijera escolar de 13 cm. de acero inoxidable. Punta roma y mango de plástico.



Tijera escolar Alpino 0,39 € 0,47 € 90607

¿Quieres comprar una caja? Pide 12 unidades.

Tijeras Maped Koopy

Tijera KOOPY 13,5 cm para principiantes. Con apertura automática para facilitar el corte, gran calidad y durabilidad en sus cuchillas y anillas ergonómicas para mayor comodidad.

Tijeras Maped Koopy **90611**



Tijeras escolares Kaikut

Tijera escolar Kaikut de 13 cm. de acero inoxidable de gran calidad, punta roma y mangos irrompibles de plástico. Aptas para diestros y zurdos.

Tijeras escolares Kaikut **90610**

¿Quieres comprar una caja? Pide 12 unidades.



Tijeras de profesor Faibo

Tijera de profesor de acero inoxidable, mango de plástico.

16 cm **41024**

21 cm **41025**

25 cm **41026**

¿Quieres comprar una caja? Pide 10 unidades.



Tijeras de profesor especial para zurdos

Tijera de acero inoxidable de 21 cm, punta roma. Empuñadura ergonómica de plástico.

Tijeras para zurdos **41028**



Tijeras dentadas adulto Faibo

Tijera dentada para adultos de 24 cm.
Corta fieltro y papel hasta 180 g.

Tijeras dentadas 24 cm

90615



Tijeras Alpino Fashion Shapes

Las tijeras más divertidas. Contiene 8 recambios para 8 diferentes tipos de corte para crear divertidos trabajos manuales.

Tijera Alpino Fashion Shapes

90640

¿Quieres comprar una caja? Pide 6 unidades.



Tijeras zig-zag Faibo

Tijeras de plástico con hojas dentadas de metal, para corte de papel en zig-zag, de 13 cm.

Tijeras zig-zag Faibo  90612

Tijera zig-zag 764-1  90616

Tijera zig-zag 764-4  90617

Tijera zig-zag 764-5  90618



Cutter rotatorio Fiskars

Cutter rotativo con mango Sofygríp, para mayor comodidad y control. Cuchilla con revestimiento de titanio muy duradera. Dispone de botón para bloquear y liberar la cuchilla. Cuchillas de recambio disponibles por separado. Apto para diestros y zurdos.

Cutter rotatorio Fiskars 90639

Recambio cuchilla rotatoria Fiskars Titanium 90643



Almohadillas y punzones de picado

Almohadillas de picado Faibo

Almohadillas para picado de fieltro, de Eva en 4 colores y de tabla soporte de fibra y con corcho.



Fieltro verde con base de goma	90770
Eva 21x30 cm de 4 mm	90679
Tabla corcho 20 x 30 cm de 4 mm	90769

Punzones de picado Faibo

Punzones de empuñadura de plástico y puntas de acero latonado. De gran calidad y resistencia.



Grande	90780
--------	-------

Punzón de picado Faibo punta plástico

Punzón de empuñadura de plástico y punta de plástico.

Punzón	90785
--------	-------



Punzón de picado Lado

Punzones de picado Lado en dos tamaños. Con punta de latón inoxidable.

Punzón Lado pequeño	90781
Punzón Lado grande	90782



Adhesivos escolares

Pegamento en barra Descom®

Barra adhesiva de pegamento sólido no tóxica para papel, cartón.



20 g	42725
<i>¿Quieres comprar una caja? Pide 24 unidades.</i>	
40 g	42726
<i>¿Quieres comprar una caja? Pide 12 unidades.</i>	

Pegamento en barra Staedtler

Pegamento en barra para papel, cartón, fotos, etiquetas, textil, etc, sin disolventes, lavable en la mayoría de tejidos, base giratoria, pegado rápido y limpio.



21 g	42730
40 g	42731
<i>¿Quieres comprar una caja? Pide 12 unidades.</i>	

Pegamento en barra Imedio

Pegamento en barra de fácil aplicación, transparente, no inflamable y lavable. Para pegar en toda clase de papel.



8 g	42709
<i>¿Quieres comprar una caja? Pide 24 unidades.</i>	
21 g	42710
40 g	42711
<i>¿Quieres comprar una caja? Pide 12 unidades.</i>	

Pegamento en barra Pritt Stick

Pegamento en barra sin disolventes, apto para uso infantil.



11 g	42700
22 g	42701
43 g	42702

¿Quieres comprar una caja? Pide 15 unidades.

Pegamento en barra color Instant

Pegamento de color, invisible al secar. Para pegar papel, fotos, cartulina, etc...



20 g	42717
------	-------

¿Quieres comprar una caja? Pide 24 unidades.

Cola universal transparente Pritt

Pegamento Universal transparente sin disolventes para uso escolar. Aplicador 2 en 1: puede elegir entre aplicación extensa o precisa. Pega madera, tejidos, plásticos, cartón, cartulina etc.



100 ml	90936
--------	-------

¿Quieres comprar una caja? Pide 6 unidades.

Cola transparente líquida Instant

Cola transparente líquida Instant con esponja 50 ml.

50 ml	90931
-------	-------

¿Quieres comprar una caja? Pide 24 unidades.



Cola vegetal Cléobio

Cola vegetal en tubo con boquilla aplicadora de espuma. Creada utilizando un 98% de ingredientes de origen vegetal con base de almidón y agua. Sin disolventes. Para uso con papel, cartulina y cartón. Crema espesa fácil de aplicar. Formato 25 g.



Recursos vegetales



Cartón



Para cartulina



Para papel

Cola vegetal Cléobio 25 g	93770
---------------------------	-------



Cléopâtre

90
ans

LA COLLE AU BOUCHON ORANGE

INNOVACIÓN
CON LAS
BARRAS
ADHESIVAS

LA NUEVA GENERACIÓN DE BARRA ADHESIVA ¡TRANSPARENTE Y ADAPTADA A CADA EDAD!

3+

INFANTIL

LA BARRA AZULEADA
DESARROLLADA PARA
LOS NIÑOS MÁS
PEQUEÑOS

- **PEGAMENTO REMOVIBLE**
Tiempo de pegamento diferido para ajustar.
- **PEGAMENTO DURO**
Desliza fácilmente sin apretar para una utilización sostenible.
- **PEGAMENTO LIGERAMENTE AZULEADO. NO PEGAJOSO**
Para ver la zona donde se pega.

FORMATO 15gr

- Fácil de agarrar para una pequeña mano.



ESCÁNEA AQUÍ

6+

ESCUELA
PRIMARIA

EL ÚNICO ADHESIVO
EN BARRA
TRANSPARENTE Y FUERTE

- **PEGAMENTO FUERTE Y DESPEGABLE**
Fuerte pero despegable durante 1 minuto.
- **PEGAMENTO TRANSPARENTE**
Limpio, no deja huellas en el papel.
- **PEGAMENTO CON TEXTURA ELÁSTICA**
Desliza bien para una aplicación rápida y fácil.

FORMATO 21GR



ESCÁNEA AQUÍ



Barra de adhesivo transparente

La única barra adhesiva transparente en el mercado. Pegamento fuerte y limpio, sin huellas y no se aplasta para pegar papel y cartón. Capacidad 21 gr.

25% DTO incluido en el precio

Barra de adhesivo transparente 21 gr.

91021



Cola blanca Pritt con aplicador

Cola blanca con aplicador 2 en 1, para aplicaciones anchas o precisas. No necesita pincel. La boquilla no se seca. Sin disolventes. Al secar queda transparente. Pega de manera limpia y duradera papel, cartón, tela, cuero, caucho, madera etc...

Cola blanca Pritt con aplicador 100 g

90933

Cola blanca Pritt con aplicador 250 g

93756

¿Quieres comprar una caja? Pide 6 unidades.



Para cartón



Para cartulina



Para papel



Para fieltro



Para cerámica



Para mosaico

Cola blanca Pritt 1 kg

Cola blanca sin disolventes. Al secar queda transparente. Pega de manera limpia y duradera papel, cartón, tela, cuero, caucho, madera etc...

Cola blanca Pritt 1 kg

90934

¿Quieres comprar una caja? Pide 12 unidades.



Para cartón



Para cartulina



Para papel



Para fieltro



Para cerámica



Para mosaico

Cola blanca Descom®

Cola blanca vinílica con alto poder adhesivo. Seca rápidamente y al secar queda transparente. Ideal para el pegado de papel, madera, cartón, pieles, mosaicos, cerámicas y fieltro. Apto para uso escolar sin disolventes.

Cola blanca Descom 125 g 90945

¿Quieres comprar una caja? Pide 15 unidades.

Cola blanca Descom 250 g 90946

¿Quieres comprar una caja? Pide 6 unidades.

Cola blanca Descom 1 litro 90947

¿Quieres comprar una caja? Pide 12 unidades.



Cola vinílica Vinyl'École

Cola blanca vinílica para papel, cartulina, cartón y madera. Su viscosidad y bajo contenido en agua evitan deformidades en el papel. Sin disolventes. Fácil de limpiar mientras está fresca. Formatos de 100 g y 2 kg.



Bote cola vinílica Vinyl'École 100 g 93777

Bote cola vinílica Vinyl'École 2 kg 93779

Kit escolar cola vinílica Vinyl'École 93782

Kit escolar compuesto de 1 bidón de 5 kg de cola vinílica Vinyl'École (Equivalente a 60 recargas), tapón dosificador y 24 botes inderramables de 80 ml con pincel aplicador incorporado.



Botes inderramables con pincel

Pack de 12 botes inderramables vacíos y rellenables, de plástico con pincel aplicador incorporado en el tapón.

Pack 12 botes 93795



Cola reposicionable Marine Cléopâtre

Cola reposicionable con un ligero entintado azul que facilita ver donde se está aplicando. Completamente transparente al secarse. Se lava fácilmente a 30° C. Sin disolventes. Adecuado para papel, cartulina y cartón.



Barra azul reposicionable 15 g	42713
Cola azul reposicionable 1 kg	93772
Cola azul reposicionable 5 kg	93773
Kit escolar cola azul reposicionable	93774

Kit escolar compuesto de 1 bidón de 5 kg de cola reposicionable Marine (Equivalente a 60 recargas), tapón dosificador y 24 botes inderramables de 80 ml con pincel aplicador incorporado.



Con la compra de una garrafa de 5kg

REGALO

2 barras de adhesivo marine stick de 8 gramos

Cola transparente Cléopâtre

Cola transparente para papel, cartulina, cartón y celofán. Composición a base de agua y PVA. Se puede usar en la elaboración de Slime. Sin disolventes. Formatos de 80 g, 250 g y 2 kg.



Bote con pincel de cola transparente 80 g	93785
Bote de cola transparente 250 g	93787
Bidón de cola transparente 2 kg	93790
Kit escolar cola transparente	93792

Kit escolar compuesto de 1 bidón de 5 kg de cola transparente (Equivalente a 60 recargas), tapón dosificador y 24 botes inderramables de 80 ml con pincel aplicador incorporado.



Con la compra de un bidón de 2kg

REGALO

set de 12 barras de adhesivo transparente de 8 g



Toda una vida juntos

Descubre tu lado más ECO



Pistola de cola Mini de 8 mm

Pistola de cola de 8 mm de diámetro para todo tipo de manualidades. Potencia 25W. No gotea. Envase autocierre.

Pistola de cola Plico 8 mm	90954
Blisters de 22 barritas de cola Plico	90957
Blisters 25 barritas cola Mini extra larga 20 cm	90977



Pistola de cola baja temperatura Mini de 8 mm

Pistola de cola 25 W. de 8 mm de diámetro. Funde a baja temperatura por lo que es muy adecuada para pegar materiales delicados como porexpán, globos, celofán etc. Evita quemaduras.

Pistola de cola Mini baja temperatura 8 mm	93762
Blisters 22 barritas cola Mini baja temperatura	93763



Pistola de cola Max 11,5 mm

Pistola de cola para barritas grandes de 20 cm de largo y 11,5 mm de diámetro. Uso intensivo. Potencia 60W.

Pistola de cola Max Plico	90943
Blisters 12 barritas Max 11,5Ø	90944
Blisters 24 barritas Max-XL 11,5Ø	93758
Blisters 12 barritas Max 11,5Ø	93761



Pegamento Imedio Universal sin disolventes

Pegamento Universal de Imedio sin disolventes, apto uso infantil. Fuerte, duradero, transparente y resistente al agua. Secado rápido. Válido para pegar porcelana, cerámica, madera, vidrio, metal, cuero, papel, cartón, corcho, tejidos y la mayoría de los materiales sintéticos.

Pegamento Imedio Universal 35 ml	93769
----------------------------------	-------



Material escolar

Cola Metylan Henkel

Cola celulósica en polvo para encolar papel. Caja de 125 g.



Cola Metylan Henkel

90950

¿Quieres comprar una caja? Pide 40 unidades.

Cola silicona líquida

Silicona líquida, ideal en la realización de manualidades con goma EVA, madera, plásticos, fieltro, cartulina, corcho, etc. Limpio, sin olor y fácil de usar.



100 ml

93746

500 ml

93755

1000 ml

93747

Masilla adhesiva troquelada Descom®

Sobre de masilla adhesiva troquelada blanca de 75 g. ideal para fijar a la pared pósters, notas, calendarios, etc... Reutilizable.



Masilla troquelada Descom

42769

¿Quieres comprar una caja? Pide 10 unidades.

Masilla adhesiva Blu Tack

Masilla adhesiva moldeable y reutilizable recomendada para la fijación de todo tipo de objetos.



Pastilla de 57g

42772

¿Quieres comprar una caja? Pide 12 unidades.

Pastilla de 90g formato escolar

42773

Aplicador cinta adhesiva Instant Eva

Cinta adhesiva de fácil aplicación. No necesita tiempo de secado tiene un gran poder adhesivo. Sin disolventes. Especial para goma Eva entre otros materiales como papel, cartón, fotos...



Para EVA



Aplicador Instant

90939

Cinta adhesiva doble cara Plico

Cinta adhesiva doble cara transparente. Se puede cortar a mano sin necesidad de tijeras, por lo que es un producto muy adecuado para uso escolar. No amarillea, ni daña fotografías y otros materiales delicados. Ultrafina, imprescindible en la realización de manualidades con textiles, goma Eva, cartón.



20 x 9 mm	90951
20 x 15 mm	90952
20 x 30 mm	90953
20 x 50 mm	90979

Cinta de pintor

Rollo de cinta de pintor. Delimita y protege. Corte y despegado fácil.



Cinta de pintor 18 mm X 30 m.	93943
Cinta de pintor 30 mm X 30 m.	93944
Cinta de pintor 30 mm X 95 m.	93946

Modelaje y complementos

Pasta moldeable Incrediblefoam®

Colorations® IncredibleFoam® Dough es una pasta moldeable con diminutas perlas de poliestireno de colores que se combinan con un adhesivo no tóxico para crear nuevas y divertidas texturas y formas que no son posibles con masa regular. No tóxico. A partir de 3 años. No se seca, es fácil de limpiar y no se pega a las superficie de la mesa. Fácil de reutilizar. Set de 8 pastillas de 28 gr. de IncredibleFoam® Dough. Colores: negro, azul, verde, naranja, rojo, violeta, blanco y amarillo.



Set 8 cubos de pasta moldeable Incrediblefoam®

91047

MY FIRST JOVI

NUEVA COLECCIÓN PENSADA
PARA LOS MÁS PEQUEÑOS



NUEVO My First Plastilina Baby Jovi

Nueva pasta de modelar para los más pequeños. Ideal para experimentar con texturas y así fomentar la estimulación sensorial. Disfrutarán amasando, aplastando y dándole forma. Súper Blanda, ideal para que puedan iniciarse en el mundo del modelaje. No se seca, por lo que podrán jugar con ella tantas veces como quieran. Segura ya que no contiene gluten y está libre de los principales alérgenos. Cajas de 18 pastillas de 38 g.

Caja 18

● Amarillo	91060-04
● Rojo	91060-09
● Azul	91060-17
● Verde	91060-22



NUEVO Sellos My First Plastilina Baby

Pack de 12 sellos de madera con 3 relieves diferentes para la Plastilina Baby. Acabado en madera que contribuye a mejorar la estimulación sensoria y facilidad de uso. Seguros, duraderos y sostenibles, fabricados con materiales respetuosos con el medio ambiente. Pueden lavarse con facilidad.

Sellos My First Plastilina Baby **91065**



Plastilina JOVI

Plastilina JOVI de tacto suave y colores vivos. Pastillas de 2 tamaños: Mediana 150 g y grande 350 g.

	Mediana	Grande
○ Blanco	91050-01	91100-01
● Amarillo claro	91050-04	91100-04
● Amarillo oscuro	91050-05	91100-05
● Naranja	91050-06	91100-06
● Rojo	91050-09	91100-09
● Rubí	91050-10	91100-10
● Rosa	91050-12	91100-12
● Azul claro	91050-17	91100-17
● Azul oscuro	91050-18	91100-18
● Verde claro	91050-22	91100-22
● Verde oscuro	91050-25	91100-25
● Marrón	91050-28	91100-28
● Negro	91050-30	91100-30
● Melocotón claro	91050-33	91100-33
● Violeta	91050-39	91100-39

¿Quieres comprar una caja? Pide 15 unidades.

● Surtidos	91050-99	91100-99
------------	----------	----------



Material escolar

Plastilina Jovi colores pasteles

Plastilina Jovi de tacto suave y colores pasteles. El envase contiene 6 pastillas de 50 gramos de 6 colores surtidos.



Jovi colores pasteles

91048

Plastilina Jovi colores Neón

Plastilina Jovi de tacto suave y colores neón. El envase contiene 30 pastillas de 50 gramos de 6 colores surtidos.



Caja de 30 plastilinas Jovi colores Neón

91046

Plastilina Jovi colores Nature

Plastilina Jovi de tacto suave y colores de la naturaleza. El envase contiene 6 barras de 15 gramos de 6 colores surtidos.



Caja 6 barras Jovi colores Nature

91043

Plastilina Jovi colores Multicultural

Plastilina Jovi de tacto suave y colores con diferentes tonos de piel. El envase contiene 6 pastillas de 50 gramos de 6 colores surtidos.



Caja 6 plastilinas Jovi colores Multicultural

91045

Arcilla Sio-2

Arcilla de composición 100% natural (arcilla de alfarero). Fácil y agradable de trabajar. Ideal para el modelado, escultura y torneado.



Pastilla de 1,5 kg

91150

¿Quieres comprar una caja? Pide 8 unidades.

Pastilla de 12,5 kg

91151

Arcilla Sio-2 Blanca

Arcilla para modelar blanca 100% natural. Plasticidad excelente, agradable al tacto sin olor y sin gluten.



○ Blanco 1,5 kg

91152

○ Blanco 12,5 kg

91153

Pasta natural de modelar Plus

Pasta natural para modelar que se seca al aire sin necesidad de cocción adquiriendo gran dureza. No mancha y es inodora. Una vez se seca se recomienda decorarla con pinturas acrílicas y barnices para acabado duradero. Apta para uso infantil conforme normativa europea EN-71. Pastilla de 1,5 kg.

- Blanco 91160-01
- Terracota 91160-28

¿Quieres comprar una caja? Pide 4 unidades.



Pasta natural de colores Color Plus

Arcilla natural de colores. Endurece al aire no necesita cocción. Colores vivos sin olor y sin gluten, que se pueden mezclar entre ellos. Gran resistencia. Pastilla 500g.



- Blanco 91163-01
- Amarillo 91163-04
- Rojo 91163-09
- Azul 91163-17
- Verde 91163-22



Pasta para modelar DAS

Pasta especial para modelar que seca sin cocción. Efecto similar a cerámica. En colores blanco y terracota, pastillas de 1/2 kg.



- Blanco 91155
- Terracota 91156

¿Quieres comprar una caja? Pide 24 unidades.

Material escolar

Pasta endurecible Air Dry Clay Jovi gris

Nueva pasta endurecible al aire de color gris de 500 g. Seca al aire.



Pasta Air Dry Clay Gris

91149

Pasta endurecible Air Dry Clay Jovi blanca

Se trabaja con facilidad, admitiendo la adición de pasta durante su manipulación. Tacto fresco y agradable. Se seca al aire en 24 horas. Pastilla 1000gr.



Pasta Air Dry Clay blanca

91168

Set de modelado arcilla Sio-2

Set 8 herramientas modelado. Contiene: esponja, media luna metálica, vaciador grande, espátula, vaciador doble cara, punzón, hilo metálico y media luna de madera. Ideal para trabajar la arcilla.



Set modelado arcilla

91148

Espátulas metálicas

Espátulas metálicas con mango de madera y diferentes medidas y formas.

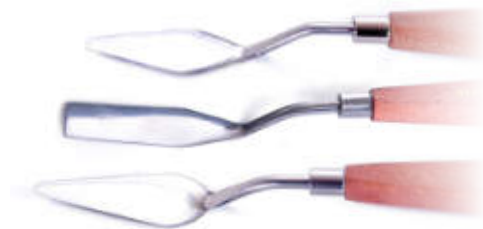

nº05 17x4cm.

91143

nº10 22x8,5cm.

91144

nº16 21x6,5cm.

91145

NUEVO Hilo para cortar arcilla de modelar

Hilo para cortar pasta de modelar con asas. Tamaño 45 cm.

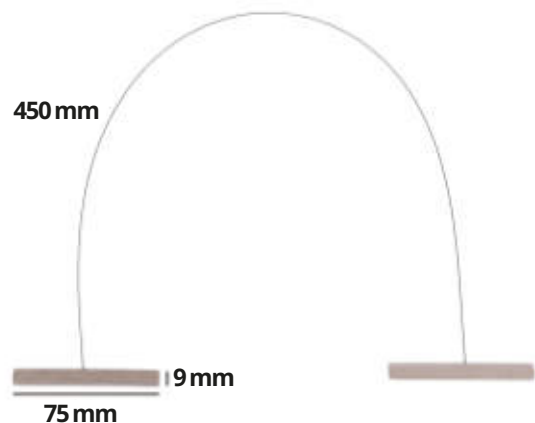

Hilo para cortar arcilla de modelar

91147

Arena para modelar Creall

Nueva arena para modelar. De tacto suave y aterciopelado, se trabaja igual que la arena húmeda pero no se seca. Ideal para construir y jugar, perfecta para el desarrollo de la psicomotricidad del niño. Libre de gluten. Fácil de limpiar. No mezclar con agua. A partir de 3 años.



Bote de 5 kg de arena para modelar Creall

91141



Arena de colores para modelar Creall

Nueva arena para modelar de tacto suave y aterciopelado. Se trabaja igual que la arena húmeda pero no se seca. Ideal para juego sensorial y para el desarrollo de la psicomotricidad del niño. Libre de gluten, de PVC y de silicona. Fácil de limpiar y reutilizable. Presentado en un cubo de materiales reciclados. No mezclar con agua u otros tipos de arena. A partir de 3 años. Botes de 750 g.



● Amarillo	91138-04
● Rojo	91138-09
● Azul	91138-17
● Verde	91138-22
● Natural	91138-28
● Violeta	91138-39



Soft Dough Blandiver Jovi

Caja de 5 botes de 110 cc. de pasta Blandiver en colores surtidos.

● Surtidos	91170-99
------------	----------



Soft Dought Blandiver Jovi

Pasta ideal para la iniciación al mundo del modelaje. Textura muy blanda agradable al tacto. Extensa gama de colores mezclables entre sí. Bote de 460 g.

○ Blanco	91176-01	● Azul	91176-17
● Amarillo	91176-04	● Verde	91176-22
● Naranja	91176-06	● Marrón	91176-28
● Rojo	91176-09	● Negro	91176-30
● Rosa	91176-12	● Violeta	91176-39



Pasta papel maché

Papel maché en polvo. Su formulación especial, permite un secado extra rápido. Ideal para uso escolar. Muy fácil de mezclar y trabajar. Para modelar cualquier tipo de figura o pieza. Adquiere gran dureza al secado. Una vez acabada la pieza se puede pulir y pintar. No tóxico. Bolsa de 500g.

Bolsa de papel maché 91203



Pasta Patmaché Jovi

Pasta de papel maché para modelar, lista para ser usada, limpia y ligera. No es necesario mezclar el polvo de celulosa con agua. Seca a temperatura ambiente. Tiempo aproximado de secado 24 horas. Una vez seca puede ser decorada pintándola, o bien, después de haber dado una capa de barniz, enganchar pequeños objetos en la superficie. Una vez seca las figuras son muy resistentes. Se puede colorear fácilmente y permite un secado correcto en el horno. Pasta Patmaché Jovi 680 g.

Patmaché Jovi 91202

¿Quieres comprar una caja? Pide 12 unidades.



Yeso para modelar Das

Vendas enyesadas de 3 m x 8 cm que permiten crear máscaras. Fáciles de modelar en mojado y de rápido endurecimiento.

Caja 4 vendas 91210



Accesorios de modelaje Jovi

Accesorios para modelaje de plastilina y blandiver: churreras (musgueras) y cortadores para crear diversas formas y efectos en las pastas de modelaje.

Bolsa de 4 musgueras churreras 91173

Bolsa de 3 ruedas cortadoras 91174



Mega set de modelaje

Mega set de 28 herramientas para trabajar la pasta de modelaje. Construido de plástico robusto de alta calidad. Incluye: 2 prensas de arcilla, 3 rodillos (15 cm de ancho), 3 rodillos (7,5 cm de ancho), 3 cortadores de pizza de borde liso y 3 cortadores de cuña, 4 herramientas de doble cara de 20 cm, 3 espátulas de 5 cm, 4 pequeñas herramientas de conformación de 12,5 cm y 3 espátulas triangulares de 5,3 cm. No contiene látex.



Mega set de modelaje

91175

Vaciadores modelaje

Blíster de 6 vaciadores de diferentes formas de 19 cm para utilizar en pastas y arcillas y evitar problemas durante el secado y la cocción.

Blister vaciadores

91228



Palillos modelaje

Palillos en plástico o madera.



Palillos de madera

Set 10 piezas

91221



Palillos de plástico 3 modelos

Set 3 piezas

91219

Bote 48 piezas

91223



Palillos de plástico 5 modelos

Set de 5 piezas

91220

Bote de 45 piezas

91218

Material escolar

Moldes y rodillos Jovi

Moldes Jovi con rodillo para utilizar con plastilina y pasta de modelar. Rodillos de modelaje.



12 moldes con rodillo **91250**
25 rodillos **91260**

Rodillos modelaje plástico

Bolsa de 4 rodillos de plástico en formas diferentes para realizar trabajos de modelaje con plastilina, pasta de modelar, arcilla, etc... Medida 14 cm longitud por 4,5 cm de ancho.



Rodillos modelaje **91240**

Tijeras corta pasta

Tijeras corta pastas para utilizar con plastilina. Aptas para niños a partir de 2 años.



Tijeras corta pasta **91242**

Moldes surtidos

Cubo Jovi conteniendo 24 moldes surtidos para modelaje de plastilinas y pastas.

Moldes surtidos **91255**



Moldes letras

Bolsa de 26 moldes de plástico de letras.



Bolsa **91257**

Moldes números

Bolsa de 11 moldes de plástico de números.



Bolsa de moldes de números **91256**

Moldes figuras geométricas

Bolsa de 8 moldes de plástico de figuras geométricas.



Bolsa de moldes de figuras geométricas **91258**

Moldes frutas

Bolsa 6 moldes de plástico frutas.

Moldes frutas

91261



Moldes verduras

Bolsa 6 moldes de plástico verduras.

Moldes verduras

91262



Moldes animales granja

Bolsa 6 moldes de plástico animales granja.

Moldes animales granja

91263



Moldes animales jungla

Bolsa 6 moldes de plástico animales jungla.

Moldes animales jungla

91264



Moldes personajes divertidos

Surtido de elementos divertidos del cuerpo para crear muñecos, con las pastas de modelar, barro... Permite a los mas pequeños crear personajes mas fácilmente. Bote de 128 piezas.



Bote 128 moldes personajes divertidos

91273

Estuches y portatodos

NUEVO Bolsas con cremallera EVA-BAG Sense

Bolsas de material vinílico extra suave EVA. Cremallera con tirador de silicona. Multiusos. Impresión a un color con cremallera a juego.

Chequera 220 x 110 mm



91283



Bolsas con cremallera EVA-BAG

Bolsas de material vinílico extra suave EVA. Cremallera con tirador textil. Multiusos. Disponible en tres tamaños diferentes.



A5



91281



A4



91282

Portatodo redondo reforzado Descom®

Portatodo redondo de nylon reforzado en colores surtidos. Medida: 22x 7 cm.

- Naranja 91301-06
- Rojo 91301-09
- Azul 91301-17



Portatodo plano Descom®

Resistente portatodo plano con apertura en la parte superior y asa para colgar. Dimensiones: 23,5x12cm. Lavable a un máximo de 20°.

- Naranja 91306-06
- Rojo 91306-09
- Azul 91306-17
- Verde 91306-22



Portatodo redondo Descom®

Resistente portatodo redondo con apertura en la parte superior y asa para colgar. Dimensiones: 23x8cm. Lavable a un máximo de 20°.

● Naranja	91307-06
● Rojo	91307-09
● Azul	91307-17
● Verde	91307-22

**Portatodo doble Descom®**

Resistente portatodo doble con 2 amplios compartimentos con cierres de cremallera. Dimensiones: 24,5x9,5cm. Lavable a un máximo de 20°.

● Naranja	91308-06
● Rojo	91308-09
● Azul	91308-17
● Verde	91308-22

**Portatodo triple Descom®**

Resistente portatodo multifuncional triple de alta capacidad con 3 compartimentos con cierre de cremallera. Dimensiones: 23x10x10cm. Lavable a un máximo de 20°.

● Naranja	91309-06
● Rojo	91309-09
● Azul	91309-17
● Verde	91309-22

**Portatodo doble Alpino colors**

Portatodo de nylon con doble compartimento. Apto para reglas de 20 cm. Medidas: 23x9,5x7 cm.

Portatodo Alpino doble cremallera	91322
-----------------------------------	-------



Material escolar

Plumier doble Alpino colors

Plumier doble de tela que contiene: 2 bolígrafos, 1 goma de borrar, 1 sacapuntas, 4 reglas, 1 tijera, 12 lápices de colores, 10 rotuladores, 1 lápiz de grafito. Medidas: 15x21x4 cm.



Plumier Alpino doble colors

91330



Lápices de colores

NUEVO Lápices de colores Giotto Colors 3.0

Lápices de colores Giotto, realizados en madera de calidad. Cuerpo hexagonal de mina de Ø 3,0 mm. Colores vivos e intensos. Cuerpo lacado en el color de la mina con espacio para personalizarlo con el nombre. Estuche de 12 colores.

GIOTTO

&



A.E.P.A.E.
Asociación Española para la
Prevención del Acoso Escolar

**TODOS PINTAMOS
CONTRA EL**

BULLYING



Descubre nuestro Proyecto en
www.todospintamoscontraelbullying.com

Giotto Colors 3.0 Est. 12 Uds.

91407

Giotto destina 0,10 € de este estuche al **Plan de Sensibilización contra el Bullying.**



Lápices de colores Giotto Stilnovo

Lápices de colores hexagonales. Barnizados en el color de la mina con esquinas plateadas. Mina de calidad superior con un grosor de 3,3 mm. Con espacio para escribir el nombre. Estuche 12 lápices.

Giotto Stilnovo

91417



Schoolpack lápices color Giotto Stilnovo

Kit de 192 lápices de color Giotto. Contiene 12 colores x 16 unidades de cada. Envase de plástico reutilizable.



Kit escolar lápiz color Giotto Stilnovo

91419

Lápices de colores Alpino

Estuche de pinturas "wood free" Alpino largos. Mina resistente al agua de 3 mm.



Alpino largos caja 12 uds	91420
Alpino largos caja 24 uds	91421
Alpino largos caja 30 uds	91422

Lápices Festival color

Lápices "wood free" con mina de color Festival. Presentados en cajas de 12 unidades de un mismo color.



● Amarillo	91430-04
● Naranja	91430-06
● Rojo	91430-09
● Rosa	91430-12
● Azul claro	91430-17
● Azul oscuro	91430-18
● Verde claro	91430-22
● Verde oscuro	91430-25
● Marrón oscuro	91430-29
● Negro	91430-30
● Melocotón claro	91430-33
● Violeta	91430-39

Classbox Economy Pack Festival

Kit escolar compuesto de 288 unidades distribuidas en 12 colores x 24 unidades de cada color. Incluye 6 sacapuntas.

Classbox Economy Pack	91426
-----------------------	-------



STABILO GREEN colors

Lápices de colores de forma hexagonal clásica con diseño de rayas blancas. Madera FSC 100%. Estuche de cartón con al menos el 80% de papel reciclado.

Caja de 12 unidades	91423
Caja de 24 unidades	91424



Material escolar

Ecolápiz Faber-Castell de colores

Ecolápices de color con forma hexagonal. Fabricados en madera 100% reforestada gestionada de forma sostenible. Colores intensos y brillantes de aplicación extra suave. Mina protegida contra la rotura por el proceso especial de encolado SV. Fáciles de afilar. Afilalápices de regalo.



Estuche de 12 colores	91410
Estuche de 24 colores	91411
Estuche de 36 colores	91412
Estuche de 48 colores	91413
Estuche de 60 colores	91414



Lápices de colores Bic Evolution Stripes

Lápiz de color sin madera. Punta ultrarresistente. Mina pigmentada de 3,2mm con gran capacidad de cobertura. No se astilla ni se rompe. Fácil de sacar punta. Disponible en 24 colores. Ideal para dibujar líneas finas y colorear grandes áreas. Fabricado en Europa.

Caja de 12 lápices de colores	91435
Caja de 24 lápices de colores	91436



Class pack lápices Tropicolors 2

Caja de 216 lápices de color Tropicolors 2. 12 unidades x 12 colores. Incluye actividad para la clase (germinación de flores y actividades de colorear).

Class pack lápices Tropicolors 2	91438
----------------------------------	-------



Lápices de colores Staedtler Noris colour 185

Lápiz de color en diseño hexagonal - Made from Upcycled Wood. Producción "suprarreciclado" con virutas recuperadas de madera. Lápices de alta calidad fabricados de forma ecológica, aprovechando los restos de la madera procedentes de la industria maderera. Colores y minas intensas. Superficie antideslizante y alta resistencia a la rotura. Contenido de madera certificada, proveniente de bosques de gestión sostenible.



Estuche 12 ud. **91481** Estuche 18 ud. **91483** Estuche 24 ud. **91482** Estuche 36 ud. **91484**

Lápices de colores Staedtler Noris colour Unicolor

Lápices en cajas de 12 unidades del mismo color. Made from Upcycled Wood. Contenido de madera certificada, proveniente de bosques de gestión sostenible.



○ Blanco	91485-01	● Azul claro	91485-17	● Negro	91485-30
● Amarillo claro	91485-04	● Azul oscuro	91485-18	● Melocotón claro	91485-33
● Naranja	91485-06	● Verde claro	91485-22	● Magenta	91485-37
● Rojo claro	91485-09	● Verde oscuro	91485-25	● Violeta	91485-39
● Fucsia	91485-11	● Marrón claro	91485-27	● Gris	91485-72
● Rosa	91485-12	● Marrón oscuro	91485-28		

Kit escolar lápices Colour 185 Staedtler

Lápiz de color en diseño triangular - Made from Upcycled Wood. Producción con sistema "suprarreciclado" con virutas recuperadas de madera. Lápices de alta calidad fabricados de forma ecológica, aprovechando los restos de la madera procedentes de la industria maderera. Colores y minas intensas. Superficie antideslizante y alta resistencia a la rotura. Contenido de madera certificada, proveniente de bosques de gestión sostenible.



Kit escolar 144 ud. 12 colores **91486**

Material escolar

Lápices de colores Staedtler Noris Colour 187

Lápiz de color en diseño triangular - Made from Upcycled Wood. Producción con sistema "suprarreciclado" con virutas recuperadas de madera. Lápices de alta calidad fabricados de forma ecológica, aprovechando los restos de la madera procedentes de la industria maderera. Colores y minas intensas. Superficie antideslizante y alta resistencia a la rotura. Contenido de madera certificada, proveniente de bosques de gestión sostenible.

Estuche 12 ud. **91477**
 Estuche 24 ud. **91478**

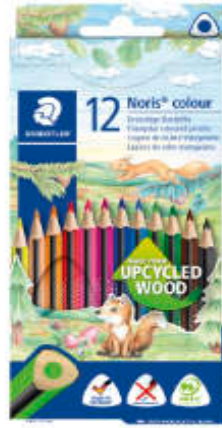

Lápices de colores Maped Infinity

Gama de lápices de colores innovadores que duran aproximadamente 10 veces más que los tradicionales. 100 % grafito, 100% utilizable, 0% cera, 0% madera, 0% resina y 0% residuos. No precisa de sacapuntas, se alfilan al usar. Ergonómico. Permite colorear por ambos lados. No es una cera.



School pack Maped Infinity

School pack Maped Infinity de 72 unidades compuesto por 6 unidades por 12 colores de lápices de colores Maped Infinity.



Lápices de colores Maped Infinity 12 colores **91431**
 Lápices de colores Maped Infinity 24 colores **91432**

School pack Maped Infinity 72 unidades **91434**

Kit escolar lápices Giotto be-be

Kit escolar que contiene 36 lápices 3 por color. Idóneo para niños de 0-3 años. Lápices de colores de mina extra-suave. Colores llamativos, fáciles de usar. Mina gigante 7 mm de diámetro. De regalo 3 Súper sacapuntas.

Kit escolar 36 unid. + sacapuntas **91448**



Lápices Stabilo Woody 3 en 1

Lápices de color, cera y acuarela todo en uno. Fabricado en madera certificada 100% PEFC. Mina XXL tan gruesa como la de 8 lápices normales. Ideal para grandes áreas y para casi cada técnica de pintura. Gracias a su grueso cuerpo es ideal para las manos de los niños. Minas anti-rotura, diámetro 10 mm. Colores intensos incluso en papel oscuro. Trazos gruesos y suaves. También escribe en superficies como el cristal, metal, etc...



Estuche 6 lápices colores surtidos	91472
Afilalápiz grueso	91474
Estuche 6 lápices colores pastel y sacapuntas	91479

Lápices Stabilo Woody 3 en 1 unicolor

Lápices de color, cera y acuarela todo en uno. Fabricado en madera certificada 100% PEFC. Mina XXL tan gruesa como la de 8 lápices normales. Ideal para grandes áreas y para casi cada técnica de pintura. Gracias a su grueso cuerpo es ideal para las manos de los niños. Minas anti-rotura, diámetro 10 mm. Colores intensos incluso en papel oscuro. Trazos gruesos y suaves. También escribe en superficies como el cristal, metal, etc...Cajas de 5 unidades unicolor.



○ Blanco	91473-01	● Azul ultramar	91473-18	● Lila	91473-38
● Amarillo	91473-04	● Verde hoja	91473-22	● Violeta	91473-39
● Naranja	91473-06	● Verde oscuro	91473-25	● Azul turquesa	91473-41
● Rojo carmín	91473-09	● Marrón	91473-28	● Oro	91473-74
● Rosa	91473-12	● Negro	91473-30	● Plata	91473-75
● Azul claro	91473-17	● Melocotón claro	91473-33		

Lápices Stabilo Woody 3 en 1 unicolor pastel

Lápices de color, cera y acuarela todo en uno. Fabricado en madera certificada 100% PEFC. Mina XXL tan gruesa como la de 8 lápices normales. Ideal para grandes áreas y para casi cada técnica de pintura. Gracias a su grueso cuerpo es ideal para las manos de los niños. Minas anti-rotura, diámetro 10 mm. Colores intensos incluso en papel oscuro. Trazos gruesos y suaves. También escribe en superficies como el cristal, metal, etc...Cajas de 5 unidades unicolor en tonos pastel

Amarillo pastel	91488-04
Rojo pastel	91488-09
Rosa pastel	91488-12
Azul pastel	91488-17
Verde pastel	91488-22
Lila pastel	91488-38



Lápices de colores Stabilo Trio Thick

Lápices de color gruesos con un diseño ergonómico triangular. Diámetro de la mina de 4,2 mm. Rica aplicación del color. La forma gruesa del lápiz es adecuada para los niños mas pequeños.

Estuche 12 lápices	91490
Estuche 18 lápices	91491



Schoolpack cartón STABILO Trio Thick

Kit escolar de cartón de pinturas de madera Trio Thick compuesto por 300 unidades surtidas en 20 colores y 15 pinturas de cada (amarillo, amarillo oscuro, naranja, rojo, rosado, violeta, rosa, albaricque, violeta, azul ultramar, azul profundo, azul cielo, verde hoja, verde, verde opaco, verde amarillento, marrón oscuro, marrón claro, gris y negro).

Schoolpack cartón 300 pinturas madera rotuladores STABILO Trio Thick	91494
--	-------



Lápices de colores Stabilo Trio Thick unicolor

Lápices de color de madera gruesos con un diseño ergonómico triangular. Diámetro de la mina de 4,2 mm. Rica aplicación del color. La forma gruesa del lápiz es adecuada para los niños mas pequeños. Caja de 12 lápices unicolor.

● Amarillo	91493-04
● Amarillo oscuro	91493-05
● Naranja	91493-06
● Rojo	91493-09
● Rojo cereza	91493-10
● Rosa	91493-12
● Azul claro	91493-17
● Azul oscuro	91493-18
● Verde claro	91493-22
● Verde medio	91493-25
● Verde intenso	91493-50
● Marrón claro	91493-28
● Marrón oscuro	91493-29
● Negro	91493-30
● Melocotón claro	91493-33
● Violeta	91493-39
● Gris	91493-72



Lápices triangulares Alpino Trimax

Lápices triangulares que se adapta perfectamente a los dedos del niño/a proporcionando una escritura firme y correcta. Mina gruesa de 5,40 mm resistente a la rotura. Incluye sacapuntas.



Estuche 12 lápices colores Alpino Trimax

91458

Economy pack Alpino Trimax

Formato escolar que contiene 120 unidades. 12 colores por 10 unidades. Incluye tres sacapuntas.



Economy pack Alpino Trimax 120 unidades

91459

Lápices de colores Staedtler Noris jumbo 128

Lápices de colores triangulares gruesos, ergonómicos y pedagógicos, para iniciación a la escritura. Fomenta la postura correcta al escribir. Sistema ABS que aumenta la resistencia de la mina en un 30%. Estuche de 10 incluye sacapuntas. Madera procedente de bosques de gestión sostenible. Estuche de 10 + 2 de regalo

Estuche de 10+2 colores

91451



Caja de 12 lápices de colores Steadler Noris jumbo 128 unicolor

Lápices de colores triangulares gruesos, ergonómicos y pedagógicos, para iniciación a la escritura. Fomenta la postura correcta al escribir. Sistema ABS que aumenta la resistencia de la mina en un 30%. Madera procedente de bosques de gestión sostenible.

● Amarillo	91460-04	● Azul ultramar	91460-18	● Negro	91460-30
● Naranja	91460-06	● Verde hoja	91460-22	● Melocotón claro	91460-33
● Rojo	91460-09	● Verde oscuro	91460-25	● Violeta	91460-39
● Azul claro	91460-17	● Marrón	91460-28		

Lápices Lyra Groove Unicolor

Cajas de 12 lapiceros de colores ergonómicos Lyra Groove de un solo color con 10 mm de diámetro.



● Amarillo	91469-04	● Azul claro	91469-17	● Marrón	91469-28
● Naranja	91469-06	● Azul oscuro	91469-18	● Negro	91469-30
● Rojo	91469-09	● Verde claro	91469-22	● Melocotón claro	91469-33
● Rosa	91469-12	● Verde oscuro	91469-25	● Violeta	91469-39

Material escolar

Kit escolar lápices color Lyra Groove

Caja de madera compuesta por 96 lápices de colores ergonómicos 24 colores por 4 unidades por color.



Kit escolar 96 lápices colores Lyra Groove

91468

Afilalápiz Lyra Groove doble agujero

Afilalápiz Lyra Groove de 2 agujeros con depósito para lápices hasta 11,00 mm.



Afilalápiz doble agujero con depósito

91467

Lápices de colores Staedtler Noris colour tonos de piel

Lápiz de color en diseño hexagonal - Made from Upcycled Wood. Producción con virutas recuperadas de madera. Lápices de alta calidad fabricados de forma ecológica, aprovechando los restos de la madera procedentes de la industria maderera. Colores y minas intensas. Superficie antideslizante y alta resistencia a la rotura. Contenido de madera certificada, proveniente de bosques de gestión sostenible.



Staedtler Noris colour tonos de piel

94460

Lápices de colores acuarelables Noris Aquarell

Lápices de color acuarelables, con mina ABS, sistema que incrementa un 30% su resistencia, colores brillantes, fáciles de afilar, mina de 3 mm de diámetro. Contenido de madera certificada, proveniente de bosques de gestión sostenible.



Caja de 12 lápices

94463

Caja de 24 lápices

94464

Rotuladores escolares

Kit escolar rotuladores Giotto Be-bé

Kit escolar que contiene 36 rotuladores. 3 unidades por 12 colores. Idóneo para los más pequeños, con punta de fibra y tinta súper lavable de manos y tejidos. Punta bloqueada súper resistente de 5mm.

Kit escolar rotuladores Giotto Be-bé

91558



Rotuladores Giotto Turbo Color

Rotuladores de punta super-resistente de larga duración 0,5 mm, capuchón ventilado punta bloqueada, tapón de seguridad, tintas seguras a base de agua, lavables en la piel con agua y jabón. Lavables en la ropa utilizando un ciclo normal de lavado a máquina a 40°.



Estuche de 12 uds **91561**
 Estuche de 24 uds **91562**

Kit escolar Giotto Turbo Color

Kit escolar compuesto de 12 colores x 12 unidades por color total 144 unidades, en un práctico envase de plástico reutilizable.



Kit escolar de Giotto turbo Color **91564**

Rotuladores Giotto Turbo Color unicolor

Estuche de 12 unidades unicolor.



● Amarillo	91563-04	● Rosa	91563-12	● Marrón	91563-28
● Amarillo oscuro	91563-05	● Azul claro	91563-17	● Negro	91563-30
● Naranja	91563-06	● Azul oscuro	91563-18	● Magenta	91563-37
● Rojo	91563-09	● Verde claro	91563-22	● Violeta	91563-39
● Carmín	91563-10	● Verde oscuro	91563-25	● Gris	91563-72

Rotuladores Alpino standard

Rotulador de punta fina de 3 mm de diámetro ideal para uso escolar. Colores brillantes.

Estuche de 12 ud. **91550**
 Estuche de 24 ud. **91552**



Kit escolar rotuladores Alpino Standard

Kit rotuladores Alpino Standard de punta fina de 216 unidades. 12 colores, 18 unidades por color.



Kit rotuladores Alpino Standard **91555**

Rotuladores Alpino pastel

Caja de 6 rotuladores en tonos pastel super-lavables. De larga duración. Punta de 3 mm.

Caja 6 rotuladores **91554**





Más grandes,
más sostenibles,
más para elegir.

Los packs escolares ideales para compartir en clase



STABILO power MAX
Rotulador extra grueso

STABILO power
Rotulador grueso

STABILO Trio AZ
Rotulador fino

STABILO Trio grueso
Lápiz de color
triangular grueso

Rotuladores Kid Couleur

Rotulador base agua punta media. Tinta ultralavable que se limpia bien de la piel y de la mayoría de las prendas. Disponible en 24 colores vivos. Capuchón ventilado. Punta de 2,8 mm y trazo de 0,08 mm.



Estuche 12 rotuladores Kid Couleur	91541
Estuche 18 rotuladores Kid Couleur	91542
Estuche 24 rotuladores Kid Couleur	91543

Rotuladores Stabilo Trio A-Z

Rotulador con punta de fibra fina (grosor de trazo de 0,7 mm aprox.). Zona de agarre triangular y punta resistente a la presión. Tinta fácilmente lavable y tapón ventilado. Fomenta una sujeción correcta desde temprana edad. Diversión duradera al escribir y dibujar ya que la zona de agarre triangular hace que las manos no se cansen tan fácilmente.

Schoolpack cartón STABILO Trio A-Z

Kit escolar de cartón de rotuladores Trio A-Z compuesto por 240 unidades surtidas en 20 colores y 12 rotuladores de cada (azul cobalto, amarillo limón, rosa claro, rosado, azul ultramar, verde esmeralda, azul, verde, verde hoja, amarillo, marrón claro, negro, rojo, naranja, lila, rosa, siena, ocre oscuro, gris y gris de payme).



Caja 12 rotuladores	91645
Caja 24 rotuladores	91646

Schoolpack cartón 240 rotuladores STABILO Trio A-Z	91649
--	-------

Rotuladores Stabilo Power

Rotulador con vivos colores. Puede estar sin tapón hasta 8 semanas sin secarse. Tinta lavable, tapón ventilado y punta resistente. Punta de 2 mm. Se lava fácilmente en caso de mancharse la ropa.

Schoolpack cartón STABILO Power

Kit escolar de cartón de rotuladores Power compuesto por 240 unidades surtidas en 20 colores y 12 rotuladores de cada (azul cobalto, amarillo limón, rosa claro, rosado, azul ultramar, verde esmeralda, azul, verde, verde hoja, amarillo, marrón claro, negro, rojo, naranja, lila, rosa, siena, ocre oscuro, gris y gris de payme).



Caja 12 rotuladores surtidos	91630
Caja 24 rotuladores surtidos	91632

Schoolpack cartón 240 rotuladores STABILO Power	91636
---	-------

Rotuladores Staedtler Noris 326

Con tinta DRY SAFE antisejado que permite estar destapado hasta 2 semanas. Tinta con colorantes alimenticios. Estuches surtidos. **¡Ahora en estuches de cartón reciclado!**

Estuche de 10 uds	91610
Estuche de 20 uds	91620



Kit escolar rotuladores Staedtler Noris 326

Caja de cartón con 100 unidades 10 piezas por color.

Kit escolar rotuladores	91625
-------------------------	-------



Rotuladores Staedtler Noris 326 unicolor

Cajas de 10 rotuladores Noris 326 unicolor.

● Amarillo	91640-04
● Naranja	91640-06
● Rojo	91640-09
● Rosa	91640-12
● Azul claro	91640-17
● Azul oscuro	91640-18
● Verde claro	91640-22
● Verde oscuro	91640-25
● Marrón	91640-28
● Marrón oscuro	91640-29
● Negro	91640-30
● Violeta	91640-39
● Gris	91640-72



Rotuladores edding 1200

Punta de fibra sintética. Tinta a base de agua. Trazo de 1 mm.

Estuche de 10 uds	91565
Estuche de 20 uds	91566



Ver más colores en la página 54

NUEVO Rotuladores edding 1200 glitter

Estuche de rotuladores edding 1200 de 5 colores glitter. Punta de fibra sintética. Tinta a base de agua. Trazo de 1 mm.



Caja 5 rotuladores edding 1200 glitter

91569

Rotuladores Edding 1200 Pastel

Punta de fibra sintética. Tinta a base de agua. Trazo de 1 mm. Colores pastel.



Estuche 6 rotuladores Edding 1200 Pastel

91567

Pack escolar edding 1200

Pack escolar de cartón que contiene 120 rotuladores: 10 por color negro, rojo, azul, verde, amarillo, naranja, rosa, azul claro, verde claro, azul turquesa, amarillo neón y rosa neón.

Desglose de colores en la página 32.



Pack escolar edding 1200 surtidos

91568

Stabilo Pen 68 Arty

Rotulador de alta calidad con punta de fibra en caja de cartón. Pigmentos seleccionados con gran brillo y luminosidad. Punta media resistente (ancho de trazo de 1 mm) para una aplicación de tinta uniforme. Inodoro, con tinta al agua. Tapón ventilado. Hasta 24 horas destapado sin secarse.

Caja de 12 unidades

91586

Caja de 24 unidades

91587



Rotuladores Staedtler Triplus 334 Fineliner

Rotuladores diseño triangular ergonómico para escribir sin cansarse, tinta antisechado puede permanecer destapado durante días sin secarse, punta de metal superfina, tinta base agua, fácilmente lavable en la mayoría de tejidos, cuerpo de polipropileno, ancho de línea 0,3 mm.

Estuche de 10 rotuladores

91580

Estuche de 20 rotuladores

91581



Rotuladores Giotto Turbo Maxi

Rotulador escolar de punta gruesa 5 mm de espesor. Ideal para los más pequeños. Ahora nueva tinta súper lavable de manos y tejidos. Punta resistente que no se hunde. Capuchón ventilado y tapón de seguridad. Estuches de 6, 12 y 24 unidades en colores surtidos.



Estuche 6 uds	91650
Estuche 12 uds	91651
Estuche 24 uds	91653

Rotuladores Giotto Turbo Maxi Unicolor

Cajas de 12 rotuladores Giotto Turbo Maxi unicolor.



● Amarillo	91654-04	● Rosa	91654-12	● Marrón	91654-28
● Amarillo oscuro	91654-05	● Azul claro	91654-17	● Negro	91654-30
● Naranja	91654-06	● Azul oscuro	91654-18	● Magenta	91654-37
● Rojo	91654-09	● Verde claro	91654-22	● Violeta	91654-39
● Carmín	91654-10	● Verde oscuro	91654-25	● Gris	91654-72

Kit escolar Giotto Turbo Maxi

Compuesto de 12 colores x 9 unidades por color total 108 unidades, en un práctico envase de plástico reutilizable.



Kit escolar Giotto turbo maxi	91656
-------------------------------	-------

Rotuladores Alpino Maxi

Rotuladores de punta gruesa súper brillantes, con tinta súper lavable. Diseñados para uso escolar. Resistentes y duraderos. Ancho de trazo 4 mm.



Estuche 12 rotuladores Alpino Maxi	91670
Estuche 24 rotuladores Alpino Maxi	91671

Kit escolar Alpino Maxi Economy Pack

Caja de cartón que contiene 144 unidades. Surtido de 12 colores x 12 unidades.



Kit escolar Classbox Alpino Maxi	91675
----------------------------------	-------

Rotuladores Staedtler Noris 340

Marcador escolar para pintar con punta de fibra tamaño Jumbo, tinta base agua, fácilmente lavable en la mayoría de tejidos, tinta con colorantes alimenticios, capuchón ventilado, punta redonda gruesa resistente a la presión, ancho de línea 3,0 mm aprox. Estuches de cartón reciclado.

Estuche de 6 colores variados	2,20 €	2,66 €	91690
Estuche de 12 colores variados	4,21 €	5,09 €	91691



Class pack rotulador Noris 340 Staedtler

Kit escolar compuesto por 12 colores x 12 unidades de cada color, total 144 unid.

Kit escolar Class Pack rotulador Staedtler 340	50,70 €	61,35 €	91693
--	---------	---------	-------



Rotuladores Staedtler Noris 340 unicolor

Estuche de 6 rotuladores unicolor.

● Amarillo	2,23 €	2,70 €	91695-04	● Azul claro	2,23 €	2,70 €	91695-17	● Marrón	2,23 €	2,70 €	91695-28
● Naranja	2,23 €	2,70 €	91695-06	● Azul oscuro	2,23 €	2,70 €	91695-18	● Negro	2,23 €	2,70 €	91695-30
● Rojo	2,23 €	2,70 €	91695-09	● Verde claro	2,23 €	2,70 €	91695-22	● Violeta	2,23 €	2,70 €	91695-39
● Rosa	2,23 €	2,70 €	91695-12	● Verde oscuro	2,23 €	2,70 €	91695-25	NUEVO ● Gris	2,23 €	2,70 €	91695-72



STABILO Power Max

Rotulador grueso con punta extragruesa de 3 mm. de vivos colores. Puede estar un largo periodo de tiempo sin secarse. Tinta lavable, tapón ventilado y punta resistente.

Caja de 12 unidades	3,51 €	4,25 €	91666
---------------------	--------	--------	-------



Schoolpack cartón STABILO Power Max

Schoolpack de rotuladores Powex Max que contiene: 140 unidades surtidas en 18 colores: 7 rotuladores x amarillo limón, rosa claro, rosado, azul ultramar, verde esmeralda, azul, verde, verde hoja, amarillo, marrón claro, negro, naranja, lila, rosa, ocre oscuro, gris y 14 rotuladores x Azul cobalto y rojo.

Schoolpack cartón 140 rotuladores STABILO Power Max	39,59 €	47,90 €	91668
---	---------	---------	-------



Material escolar

Giotto Turbo Color Skin Tones

Caja de 12 rotuladores Giotto Turbo Color Skin Tones que permite a cada niño expresar su cultura y diversidad con nuevos tonos para recrear los distintos tonos de piel. Es una fantástica herramienta para hablar de la igualdad y diversidad en el aula.



Caja de 12 Giotto Turbo Color Skin Tones

91707



Giotto Turbo Maxi Skin Tones

Caja de 6 rotuladores Giotto Turbo Maxi Skin Tones que permite a cada niño expresar su cultura y diversidad con nuevos tonos para recrear los distintos tonos de piel. Es una fantástica herramienta para hablar de la igualdad y diversidad en el aula.



Caja de 6 Giotto Turbo Maxi Skin Tones

91708

Pizarra y estuche Mini Velleda Bic Kids

Estuche de 6 rotuladores mini Velleda de tamaño mini adaptado para los niños. No tóxico, fácil de borrar, punta bloqueada, admite presión y no pierde la forma.

Pizarra doble cara Velleda: una lisa y otra pautada para escribir y dibujar. Lleva incorporados un borrador y un rotulador Velleda. Borde plástico. Fácil de sujetar por manos pequeñas. Tamaño de 30 x 20 cm.

Estuche Mini Velleda Bic Kids

91719

Pizarra Velleda Bic Kids

91720



Giotto Turbo Soft Brush

Caja de 10 rotuladores con punta de pincel suave y flexible que permite un trazo de fino y grueso. Tintas base agua de tonalidades brillantes y solubles en agua. Ideal para diferentes técnicas de coloración, para colorear, personalizar o para el lettering. Cuerpo del rotulador personalizado con el nombre del color.

Caja de 10 Giotto Turbo Soft Brush

91721



Punta pincel MILAN

Rotuladores que ofrecen un trazo de pincel desde 0,5 mm a 4 mm. Ideal para caligrafía y pintar con distintos trazos mezclando sus colores. Tinta a base de agua que proporciona unos colores brillantes de fácil aplicación y mezclables entre sí. Lavable sobre la mayoría de tejidos.



Caja 10 rotuladores	91722
Caja 24 rotuladores	91723



NUEVO Punta pincel metalizado Milan

Caja de 6 rotuladores con punta de pincel que ofrecen un trazo desde 0,5 mm a 6 mm. Ideal para caligrafía y pintar con diferentes trazos. Colores fluorescentes: amarillo, naranja, rosa, violeta, verde y azul. Tinta a base de agua de colores brillantes, mezclables y de fácil aplicación. Lavable sobre la mayoría de tejidos.



Caja 6 rotuladores punta pincel colores metalizados	91728
---	-------



NUEVO Punta pincel fluorescente Milan

Caja de 6 rotuladores con punta de pincel que ofrecen un trazo desde 0,5 mm a 6 mm. Ideal para caligrafía y pintar con diferentes trazos. Colores metalizados: dorado, rojo, lila, azul, verde y plateado. Tinta a base de agua de colores brillantes, mezclables y de fácil aplicación. Lavable sobre la mayoría de tejidos.



Caja 6 rotuladores punta pincel colores Fluo	91729
--	-------



Material escolar

Staedtler Metallic Brush

Caja de 10 marcadores punta pincel metálicos. ¡Incluye el color blanco! Son rotuladores seguros, base agua, ideales para superficies porosas como papel, cartulina, etc...y también cristal, eliminándolo fácilmente con un paño húmedo!! Además, no es necesario agitar ni bombear para un uso sencillo y cómodo.



Caja de 10 Staedtler Metallic Brush

91724

Staedtler Lettering doble punta

Rotulador de pincel de doble punta para hand lettering y trazos de anchos variables. Perfecto para efectos maravillosos con facilidad de mezcla entre colores. También ideal para bullet journaling, ilustraciones, manga y coloreado. Ancho de línea punta rotulador 0,5-0,8 mm aprox. Ancho de línea punta pincel 1,0 - 6,0 mm aprox.



Estuche 12 rotuladores doble punta

91678

Alpino Double Double

Rotuladores doble punta. Pinta grueso o pinta fino con un mismo rotulador. Colores súper brillantes. Lavables.

Estuche 12 rotuladores Alpino doble punta

91682

Estuche 24 rotuladores Alpino doble punta

91683



Staedtler Doble punta Noris 320

Rotulador de doble punta delgada (1 mm) y gruesa (3 mm), con punta de fibra, resistente a la presión, tinta a base de agua, capuchón ventilado. Estuche 12 unidades surtidas.

Rotuladores doble punta Noris 320 Staedtler

91685



Rotuladores doble punta pincel acuarelable Staedtler

Rotuladores de doble punta acuarelable, rotulador y pincel, ideal para trazos variables y sombreados. Ancho de línea punta rotulador 0,5-0,8 mm aprox. Ancho de línea punta pincel 1,0-6,0 mm aprox.



Estuche 18 rotuladores doble punta acuarelable **91687**
 Estuche 36 rotuladores doble punta acuarelable **91688**

Rotuladores doble punta permanentes Staedtler

Rotuladores permanentes de doble punta, ideales para marcar diferentes superficies, con punta fina y ultrafina. Puntas con máxima versatilidad y colores intensos.



Estuche 18 rotuladores doble punta permanentes **91703**
 Estuche 36 rotuladores doble punta permanentes **91704**

Rotuladores Stabilo Metallic

Ocho colores metálicos brillantes: oro, plata, cobre, azul metálico, verde metálico, verde claro metálico, lila metálico y rosado metálico. Buena visibilidad en superficies lisas como papel y metal debido a la excelente cobertura de los colores metálicos (a prueba de manchas después del secado). Sin necesidad de agitar antes de colorear. Detalles llamativos con alto brillo y luminosidad, incluso en papel o cartón oscuro. Ancho de línea de 1,4 mm. Las tintas al agua con pigmentos de primera calidad garantizan una alta tolerancia a la luz para una intensidad de color de larga duración.



Caja de 8 Rotuladores Stabilo Metallic **91706**



Rotulador Alpino Color Experience Metallic Marker

Rotuladores de colores metalizados base agua, para decorar todo tipo de superficies: cartulina, madera, cristal, plástico, piedra, metal. El estuche contiene 10 unidades con colores vivos y brillantes. Resultados sorprendentes sobre superficies oscuras.

Alpino Color Experience Metallic Marker **91716**



Material escolar

Rotuladores Jovidecor Metalic

Rotuladores de colores brillantes y metalizados. Disponibles en blíster de dos rotuladores (oro y plata) y estuche de 6 colores surtidos.



Oro + Plata	91711
6 rotuladores surtidos	91712



Rotuladores Jovi Glitter

Estuche de 8 rotuladores ergonómicos de colores brillantes y con purpurina. Ancho de trazo de 3 mm.



Estuche Jovi con purpurina

91713



Kit escolar Giotto Decor Materials

Kit de rotuladores decorativos a base de t mpera acr lica especial de f rmula extra, listas para el uso, ideales para la decoraci n sobre todas las superficies como cer mica, terracota, porcelana, etc. La pintura mantiene una superficie brillante y aterciopelada. Todos los colores se pueden mezclar f cilmente entre si y son altamente cubrientes. Compuesto por 48 rotuladores 4 unidades x 12 colores.

Kit escolar Giotto Decor Materials

91725



Rotuladores vidrio y porcelana

Sets 5 rotuladores vidrio y porcelana GLASS&PORCELAIN Classic en brillante y en met lico. Punta 2-4mm.



Set 5 rotuladores brillantes

91726

Set 5 rotuladores met licos

91727



edding 750 efecto lacado unicolor

Marcador de tinta opaca con punta redonda. Para marcar casi todo tipo de superficies como madera, vidrio, plástico y metal. Tinta permanente cubriente con efecto lacado casi sin olor especial para escribir sobre materiales transparentes y oscuros. Tinta de secado rápido resistente al agua y a la acción de la luz, al roce y al calor. Se activa mediante sistema de bombeo. Cuerpo de aluminio. Grosor de trazo: 2-4 mm. Resistente hasta 1000 grados los colores blanco, amarillo, naranja, rosa, azul claro, marrón, violeta y plata. Y hasta 400 grados los colores rojo, azul, verde, negro, oro y cobre.



○ Blanco	91730-01	● Azul claro	91730-17	● Violeta	91730-39
● Amarillo	91730-04	● Azul oscuro	91730-18	● Oro	91730-74
● Naranja	91730-06	● Verde claro	91730-22	● Plata	91730-75
● Rojo	91730-09	● Marrón	91730-28	● Cobre	91730-76
● Rosa	91730-12	● Negro	91730-30		

NUEVO Marcador permanente Lyra Mark All M

Rotuladores acrílicos con punta de fibra de alta calidad. Tinta base agua que permite trabajar sobre múltiples superficies. Excelente resultado mate y secado rápido. Una vez secas, las tintas se pueden superponer y son resistentes al agua y la luz. Tamaño M, punta de 2 mm.



○ Blanco	91731-01	● Verde esmeralda	91731-22
● Amarillo	91731-04	● Verde savia	91731-25
● Naranja	91731-06	● Marrón	91731-28
● Rojo	91731-09	● Negro	91731-30
● Rosa	91731-12	● Violeta	91731-39
● Azul celeste	91731-17	● Oro	91731-74
● Azul oscuro	91731-18	● Plata	91731-75

NUEVO Marcador permanente Lyra Mark All M neón

Rotuladores acrílicos con punta de fibra de alta calidad. Tinta base agua que permite trabajar sobre múltiples superficies. Excelente resultado mate y secado rápido. Una vez secas, las tintas se pueden superponer y son resistentes al agua y la luz. Tamaño M, punta de 2 mm. Colores neón.

● Amarillo neón	91732-04N
● Naranja neón	91732-06N
● Verde neón	91732-22N
● Rosa neón	91732-12N



Material escolar

NUEVO Marcador permanente Lyra Mark All M surtidos

Estuche de 8 marcadores Lyra mark All tamaño M, punta 2 mm.



Colores surtidos estuche 8 uds.

91733

NUEVO Marcador permanente Lyra Mark All M surtidos pastel

Estuche de 6 marcadores Lyra mark All tamaño M colores pastel, punta 2 mm.



Estuche 6 piezas pastel

91734

Uni Posca PC-3M unicolor

Rotulador de pintura no permanente en superficies no porosas con base al agua que pinta sobre cualquier superficie y es resistente a la luz. Lavable con agua. Ideal para murales, decoración, cristal... Punta fina redonda. Ancho de trazo de 0,9-1,3 mm.



○ Blanco	91742-01	● Azul oscuro	91742-18	● Violeta	91742-39
● Amarillo	91742-04	● Verde	91742-22	● Gris	91742-72
● Naranja	91742-06	● Verde oscuro	91742-25	● Oro	91742-74
● Rojo	91742-09	● Marrón	91742-28	● Plata	91742-75
● Rosa	91742-12	● Negro	91742-30		
● Azul	91742-17	● Melocotón claro	91742-33		

Uni Posca PC-3M purpurina unicolor

Rotulador de pintura no permanente en superficies no porosas con purpurina base al agua que pinta sobre cualquier superficie y es resistente a la luz. Lavable con agua. Ideal para murales, decoración, cristal... Punta fina redonda. Ancho de trazo de 0,9-1,3 mm.

● Amarillo	91745-04
● Naranja	91745-06
● Rojo	91745-09
● Rosa	91745-12
● Azul claro	91745-17
● Azul oscuro	91745-18
● Verde claro	91745-22
● Violeta	91745-39



Uni Posca PC-5M

Rotulador de pintura no permanente en superficies no porosas con base al agua que pinta sobre cualquier superficie y es resistente a la luz. Lavable con agua. Ideal para murales, decoración, cristal... Punta redonda. Ancho de trazo de 1,8 mm a 2,5 mm. Estuche 8 colores.



Colores básicos surtidos	31104
Colores metálicos surtidos	31105

Uni Posca PC-8K

Rotulador de pintura no permanente en superficies no porosas con base al agua que pinta sobre cualquier superficie y es resistente a la luz. Lavable con agua. Ideal para murales, decoración, cristal... Punta biselada. Ancho de trazo de 8 mm.



Colores básicos surtidos	31112
--------------------------	--------------

Uni Posca PC-5M unicolor

Rotulador de pintura no permanente en superficies no porosas. Con base al agua que pinta sobre cualquier superficie y es resistente a la luz. Lavable con agua. Ideal para murales, decoración, cristal... Punta redonda. Ancho de trazo de 1,8 mm a 2,5 mm.



○ Blanco	31100-01	● Azul oscuro	31100-18	● Violeta	31100-39
● Amarillo	31100-04	● Verde claro	31100-22	● Gris	31100-72
● Naranja	31100-06	● Verde oscuro	31100-25	● Oro	31100-74
● Rojo	31100-09	● Marrón	31100-28	● Plata	31100-75
● Rosa	31100-12	● Negro	31100-30		
● Azul claro	31100-17	● Melocotón claro	31100-33		

¿Quieres comprar una caja? Pide 6 unidades.

Uni Posca PC-8K unicolor

Rotulador de pintura no permanente en superficies no porosas, con base al agua que pinta sobre cualquier superficie y es resistente a la luz. Lavable con agua. Ideal para murales, decoración, cristal... Punta biselada. Ancho de trazo de 8 mm.

○ Blanco	31110-01	● Verde claro	31110-22
● Amarillo	31110-04	● Verde oscuro	31110-25
● Naranja	31110-06	● Marrón	31110-28
● Rojo	31110-09	● Negro	31110-30
● Rosa	31110-12	● Melocotón claro	31110-33
● Azul claro	31110-17	● Violeta	31110-39
● Azul oscuro	31110-18	● Gris	31110-72

¿Quieres comprar una caja? Pide 6 unidades.





Lapices de colorear BIC® Kids,
Rotuladores y Plastidecor

Ceras y barniz

Kit escolar Súper ceras Giotto Be-bé

Kit escolar que contiene 40 ceras. 4 unidades por 10 colores, más 2 sacapuntas. Ceras irrompibles ideales para los más pequeños. Formato extra grueso, fáciles de empuñar y muy resistentes a las caídas. Pueden ser afiladas con extrema facilidad.

Kit escolar Giotto Be-bé

91798



Estuches Plastidecor

Ceras plásticas para pintar sobre papel. No manchan, se pueden borrar y sacar punta con facilidad. Colores surtidos.



Estuche 12 uds	91801
Estuche 18 uds	91803
Estuche 24 uds	91802
Estuche 36 uds	91804



Kit escolar Plastidecor

Caja con bandeja de plástico termoformado para contener, ordenar y reponer todas las piezas. Nuevo envase 88% de cartón reciclado. Contenido 352 ceras Plastidecor: 16 Colores x 22 unidades.

Class Pack 352 ud

91853



310
+42 gratis
ya incluidos
en el precio



Material escolar

Plastidecor Unicolor

Cajas de 25 barritas de Plastidecor de un mismo color.



22
+3 gratis
ya incluidos
en el precio

● Amarillo	91850-04	● Verde oscuro	91850-25
● Naranja	91850-06	● Marrón claro	91850-28
● Rojo	91850-09	● Negro	91850-30
● Rosa	91850-12	● Melocotón claro	91850-33
● Azul claro	91850-17	● Violeta	91850-39
● Azul oscuro	91850-18		
● Verde claro	91850-22		

Estuches Jovi Plasticolor

Estuches de ceras plásticas Jovi Plasticolor en colores surtidos.



Estuche 12 uds	91871
Estuche 24 uds	91872

Pack económico Jovi Plasticolor

Estuches de ceras plásticas Jovi Plasticolor en colores surtidos.



Pack económico 300 uds. en 12 colores	91895
---------------------------------------	-------

Ceras Jovi Plasticolor Unicolor

Cajas de 25 ceras plásticas Jovi Plasticolor de un mismo color.



○ Blanco	91890-01	● Azul oscuro	91890-18	● Melocotón claro	91890-33
● Amarillo	91890-04	● Verde claro	91890-22	● Lila	91890-38
● Naranja	91890-06	● Verde oscuro	91890-25	● Violeta	91890-39
● Rojo	91890-09	● Marrón claro	91890-28	● Gris	91890-72
● Rosa	91890-12	● Marrón oscuro	91890-29	● Oro	91891-74
● Azul claro	91890-17	● Negro	91890-30	● Plata	91891-75

Estuches Plastidecor Peques

Ceras gruesas de perfil ergonómico triangular, ideales para iniciación al dibujo. Caja de 12 unidades en colores surtidos.



Plastidecor Peques

91896

Kit escolar Plastidecor Peques

Caja con bandeja para contener, ordenar y reponer todas las piezas. Contenido: 144 ceras: 12 colores x 12 unidades.



Kit escolar Plastidecor Peques

91898

Estuches Jovicolor Triwax

Ceras semiduras triangulares muy adecuadas para adaptarse perfectamente a la mano del niño. No manchan, no se rompen.



Estuche 12 unidades surtidas

91920

Estuche 24 unidades surtidas

91921

Kit escolar Jovicolor Triwax Economic Pack

Economic Pack Jovicolor Triwax 300 unidades en 12 colores.



Economic Pack Jovicolor Triwax

91925

Jovicolor Triwax Unicolor

Caja de 12 Jovicolor Triwax unicolor



● Amarillo claro

91926-04

● Azul claro

91926-17

● Marrón claro

91926-28

● Naranja

91926-06

● Azul oscuro

91926-18

● Negro

91926-30

● Rojo

91926-09

● Verde claro

91926-22

● Melocotón claro

91926-33

● Rosa

91926-12

● Verde oscuro

91926-25

● Lila

91926-38

Material escolar

Afilalápiz para ceras Jovicolor

Afilalápices para ceras Jovicolor.

Afilalápiz ceras

92000

¿Quieres comprar una caja? Pide 25 unidades.



Estuches Dacscolor

Ceras semiblandas de colores intensos. Se adaptan a las manos de los niños y son ideales para aprender a dibujar, porque no manchan ni se rompen.



Estuche 12 ceras Dacscolor

92041

Estuche 24 ceras Dacscolor

92042

Kit escolar Dacscolor Economy Pack

Caja de cartón que contiene 288 unidades. Surtido de 24 unidades x 12 colores.



Kit Escolar Dacscolor Economy Pack

92045

Estuche de ceras Manley

Ceras blandas Manley en estuches. Colores intensos. Sin necesidad de apretar cubre la superficie y mezcla los colores fácilmente.



Estuche de 6 uds

92010

Estuche de 10 uds

92011

Estuche de 15 uds

92012

Estuche de 24 uds

92013

Estuche de 50 uds

92014



NUEVO Ceras Manley 60 aniversario

Caja metálica de 60 colores de ceras Manley especial **60 aniversario**. Edición limitada. Incluye toda la gama de colores disponibles.



Caja metálica ceras Manley 60 aniversario

92008



Kit escolar Manley

Ceras blandas Manley en kit escolar de 192 unidades (16 colores con 12 ceras por color).

Kit Escolar Manley

92015



Ceras Manley Unicolor

Ceras blandas Manley en cajas de 12 unidades de un mismo color.

○ Blanco	92020-01	● Ocre	92020-26
● Amarillo claro	92020-04	● Marrón oscuro	92020-28
● Naranja	92020-06	● Negro	92020-30
● Rojo	92020-09	● Melocotón claro	92020-33
● Rojo carmín	92020-10	● Violeta	92020-39
● Rosa	92020-12	● Azul turquesa	92020-41
● Azul claro	92020-17	● Marrón claro	92020-64
● Azul oscuro	92020-18	● Gris	92020-72
● Verde claro	92020-22	● Oro	92020-74
● Verde oscuro	92020-25	● Plata	92020-75



Ceras Manley fluo y pastel

Caja de 10 ceras Manley en colores flúor y pastel.

Manley fluo y pastel

92005



Jovi Gel Fluorescente

Ceras para resaltar textos en gel fluorescente con sistema retráctil y giratorio. Se deslizan suavemente sobre el papel. Y aunque se te olvide ponerle el tapón, ¡No se seca! Gracias a su mina de cera translúcida. El set contiene 12 unidades y el surtido 4 unidades.



● Amarillo 12u.	31520-04
● Naranja 12u.	31520-06
● Rosa 12u.	31520-12
● Verde 12u.	31520-22
● Surtido 4u.	31522



Material escolar

Estuche de ceras Dacs

La cera clásica para los trabajos manuales. Las ceras blandas que desde siempre, han llenado de color y creatividad los trabajos manuales de las escuelas. Estuches en colores surtidos.



Estuche 12 ceras Dacs

92046

Estuche 24 ceras Dacs

92047

Estuche de ceras Maxydacs

Ceras blandas de tamaño gigante que además de durar más, llevan una etiqueta para que los niños no se manchen.



Estuche de 15 ceras surtidas Maxidacs

92016

Classbox Maxidacs Alpino

Maxidacs Alpino en formato escolar de 120 ceras en 10 colores distintos.



Classbox Maxidacs Alpino ceras

92009

Ceras Maxidacs Unicolor

Ceras cremosas y de trazo suave. Tamaño Súper grande 120 mm. Diámetro 14 mm. Estuche de 12 unidades unicolor.



- Blanco 92017-01
- Amarillo 92017-04
- Naranja 92017-06
- Rojo 92017-09
- Rosa 92017-12
- Azul claro 92017-17
- Azul oscuro 92017-18

- Verde claro 92017-22
- Verde oscuro 92017-25
- Marrón 92017-28
- Negro 92017-30
- Melocotón claro 92017-33
- Violeta 92017-39



Spray fijador Hobby Line

Barniz muy versátil. Se usa para realizar una capa transparente y resistente al agua. Acabado mate. Bote de 400 ml.



Spray fijador

92031

Barniz brillante Descom®

Barniz que fija y protege los dibujos de ceras y témperas. Transforman la apariencia de la témpera dándole un acabado brillante.



Botella 1 litro

92033

Barniz fijador Manley

Barniz que fija y protege los dibujos de ceras y témperas dándoles un acabado brillante.



Botella 250 ml

92035

Botella 1000 ml

92036

Pinturas a dedos

Pinturas a dedos Jovi

Pintura a dedos JOVI presentada en tres tamaños. Se aplica directamente con los dedos sin necesidad de agua. Lavable.

125 cc

○ Blanco	92050-01
● Amarillo	92050-04
● Naranja	92050-06
● Rojo	92050-09
● Azul	92050-17
● Verde	92050-22
● Marrón	92050-28
● Negro	92050-30
● Magenta	92050-37
● Violeta	92050-39

¿Quieres comprar una caja? Pide 5 unidades.

500 cc

○ Blanco	92060-01
● Amarillo	92060-04
● Naranja	92060-06
● Rojo	92060-09
● Azul	92060-17
● Verde	92060-22
● Marrón	92060-28
● Negro	92060-30
● Magenta	92060-37
● Violeta	92060-39

¿Quieres comprar una caja? Pide 12 unidades.



Estuche 5 botes 35 ml

● Colores surtidos	92049
--------------------	-------

¿Quieres comprar una caja? Pide 5 unidades.



Témperas y pinturas especiales

Témpera Jovi 35 ml

Témpera JOVI opaca de colores vivos. En bote de 35 ml. Se utiliza con pinceles, rodillos, espátulas, etc... Se aplica sobre superficies de papel, cartulina, arcilla, madera, etc.



○ Blanco	92080-01
● Amarillo	92080-04
● Naranja	92080-06
● Rojo	92080-09
● Azul	92080-17
● Azul ultra	92080-18
● Verde	92080-22

● Verde oscuro	92080-25
● Marrón	92080-28
● Negro	92080-30
● Melocotón claro	92080-33
● Magenta	92080-37
● Violeta	92080-39

¿Quieres comprar una caja? Pide 5 unidades.



● 5 botes colores surtidos 92078



● 7 botes colores surtidos 92079



● 6 botes colores pastel 92077

Témpera escolar Spongy

Set de 6 botes de témpera de 70 ml. Ergonómico con aplicador de esponja. Base de agua, fácil de sujetar y no gotea. Colores: amarillo, rojo, azul, verde, marrón y negro.



Set de 6 témperas Spongy

92075

Material escolar

Témpera escolar **Descom®**

Botella de témpera líquida, lista para su uso. Multiuso. Gama de 14 brillantes colores en manejables botellas de plástico de 500 ml. Diluible en agua.



○ Blanco	92110-01	● Verde claro	92110-22
● Amarillo	92110-04	● Verde oscuro	92110-25
● Naranja	92110-06	● Marrón	92110-28
● Rojo	92110-09	● Negro	92110-30
● Rosa	92110-12	● Melocotón claro	92110-33
● Azul claro	92110-17	● Magenta	92110-37
● Azul oscuro	92110-18	● Violeta	92110-39

¿Quieres comprar una caja? Pide 6 unidades.

Témpera líquida Jovi

Témpera preparada lista para usar. Dispone de tapón dosificador. Botella de 500 cc.



○ Blanco	92100-01	● Azul oscuro	92100-18	● Melocotón claro	92100-33
● Amarillo	92100-04	● Verde claro	92100-22	● Magenta	92100-37
● Naranja	92100-06	● Verde oscuro	92100-25	● Violeta	92100-39
● Rojo	92100-09	● Marrón	92100-28		
● Azul claro	92100-17	● Negro	92100-30		

¿Quieres comprar una caja? Pide 12 unidades.

Témpera escolar Alpino

Tempera escolar, colores brillantes y súper cubrientes. Tapón de seguridad, cómodo y práctico. Disponible en 14 colores. Botella de 500 ml.



○ Blanco	92104-01	● Azul oscuro	92104-18	● Melocotón claro	92104-33
● Amarillo	92104-04	● Verde claro	92104-22	● Magenta	92104-37
● Naranja	92104-06	● Verde oscuro	92104-25	● Violeta	92104-39
● Rojo	92104-09	● Marrón	92104-28		
● Azul claro	92104-17	● Negro	92104-30		

Témpera líquida Giotto

Témpera lista para el uso, con una nueva fórmula muy lavable y rica. Segura y homogénea con pigmentos de calidad superior para obtener colores muy cubrientes y de gran resistencia a la luz. Se elimina fácilmente de la piel con agua y jabón y del tejido con un ciclo normal de lavado. Botella ergonómica de 500 ml.



○ Blanco	92115-01	● Azul claro	92115-17	● Marrón	92115-28
● Amarillo	92115-04	● Azul oscuro	92115-18	● Negro	92115-30
● Naranja	92115-06	● Verde claro	92115-22	● Magenta	92115-37
● Rojo	92115-09	● Verde oscuro	92115-25	● Violeta	92115-39

Kit témpera líquida Cléopâtre

Kit compuesto por 12 botes de témpera líquida Cleopatre de 1 litro con una paleta con 8 tampones. Incluye 2 barras azul reposicionable Marine 15 g y un folleto pedagógico.



DE REGALO



DE REGALO

Kit témpera Cléopâtre 92113

Témpera pastel Cléopâtre

Pintura de témpera en bote. Espesa y cubriente, se puede aplicar sin problemas sobre papel, cartón, cristal, metal... Se adhiere a toda superficie sin problemas. Bote de 250 ml.



● Almendra	92114-03
● Azul cielo	92114-17
● Melocotón	92114-34
● Lavanda	92114-38

Témpera Giotto Extra Quality Skin Tones

Set de 4 témperas de 250 ml. De la línea Skin Tones con 4 colores que se pueden mezclar entre si para pintar todas las tonalidades de piel del mundo. Las botellas están hechas de plástico bio-PET de origen vegetal.



Set de 4 témperas Giotto Extra Quality Skin Tones 92112

Material escolar

Témpera metalizada Descom®

Témpera líquida con efecto metálico, en colores simples y metales nobles, lista para usar. Muy fácil aplicación. Lavable con agua y jabón. Botella dosificadora cómoda y flexible. Botella 500ml.



○ Blanco	92141-01	● Azul	92141-17	● Oro	92141-74
● Amarillo	92141-04	● Verde	92141-22	● Plata	92141-75
● Rojo	92141-09	● Violeta	92141-39	● Cobre	92141-76

Témpera líquida Jovi metalizada

Témpera líquida metales nobles lista para usar. Botella de 500 cc.



● Oro	92145-74
● Plata	92145-75

¿Quieres comprar una caja? Pide 10 unidades.



Témpera flúorescente Giotto

Témpera líquida con efecto fluorescente. Envase 250 ml. Lavable con agua y jabón. Los colores se pueden mezclar.



● Amarillo	92116-04
● Naranja	92116-06
● Rosa	92116-12
● Verde	92116-22

¿Quieres comprar una caja? Pide 8 unidades.



Pintura fosforescente Jovi

Pintura fosforescente. Su técnica de utilización es exactamente igual que la de cualquier otra témpera, preferentemente con pincel. Sus pigmentos fosforescentes permiten la creación de dibujos que pueden verse en la oscuridad. Envase 250 ml.



● Amarillo	92127-04
● Naranja	92127-06
● Verde	92127-22
● Magenta	92127-37

¿Quieres comprar una caja? Pide 6 unidades.



Témpera purpurina Giotto

Témpera líquida con efecto "chispeante". Envase 250 ml. Colores brillantes. Lavable con agua y jabón.



● Azul	92117-17
● Verde	92117-22
● Magenta	92117-37
● Oro	92117-74
● Plata	92117-75

¿Quieres comprar una caja? Pide 8 unidades.

Gel purpurina neón Cléopâtre

Pintura en gel de purpurina en colores neón. Aporta un efecto que centellea gracias a la presencia de numerosas partículas de purpurina. Pueden ser mezclados con otras pinturas. Limpieza fácil con agua jabonosa. Bote de 250 ml.



● Amarillo	92119-04
● Rosa	92119-12
● Azul	92119-17
● Azul hielo	92119-18
● Lila hielo	92119-38
● Violeta	92119-39



Pintura multiuso Jovidecor

Pintura plástica a base de agua y látex, que proporciona un acabado satinado. Gracias a su alto poder cubriente, basta una sola capa para obtener un resultado óptimo. Puede diluirse en agua o con medios acrílicos hasta conseguir cualquier grado de transparencia. Seca uniformemente y forma una película protectora y lavable. Puede ser utilizada en todo tipo de superficies y no contiene amoníaco, así, además de evitar el desagradable olor producido por éste, ofrece la garantía de su total inocuidad. Botella de 250ml.



○ Blanco	92148-01	● Azul oscuro	92148-18	● Magenta	92148-37
● Amarillo	92148-04	● Verde claro	92148-22	● Violeta	92148-39
● Naranja	92148-06	● Verde oscuro	92148-25	● Oro	92148-74
● Rojo	92148-09	● Marrón	92148-28	● Plata	92148-75
● Azul	92148-17	● Negro	92148-30		

Material escolar

Pintura acrílica **Descom**[®]

Pintura a base de agua que se pueden mezclar entre ellos. Proporciona un acabado satinado. Se puede pintar directamente sobre cualquier superficie (papel, cartón, yeso, barro seco, madera, etc.) Es ideal para plástico y una vez seca es impermeable e insoluble. Botella 500 ml.



○ Blanco	92165-01	● Verde claro	92165-22
● Amarillo	92165-04	● Verde oscuro	92165-25
● Naranja	92165-06	● Marrón	92165-28
● Rojo	92165-09	● Negro	92165-30
● Azul	92165-17	● Melocotón claro	92165-33
● Azul oscuro	92165-18	● Magenta	92165-37

¿Quieres comprar una caja? Pide 10 unidades.

Témpera Playcolor One

Témpera sólida de uso escolar, fácil de usar, sin pincel, de secado rápido, barras de 10 g en colores vivos que se mezclan entre si.



12 colores	92142
Kit de 144 unidades	92144



Témpera Playcolor One monocolor

Témpera sólida de uso escolar, fácil de usar, sin pincel, de secado rápido, barras de 10 g en colores vivos que se mezclan entre si. Caja de 12 unidades monocolor.



○ Blanco	92152-01	● Rosa	92152-12	● Verde oscuro	92152-25
● Amarillo	92152-04	● Azul claro	92152-17	● Marrón	92152-28
● Naranja	92152-06	● Azul oscuro	92152-18	● Negro	92152-30
● Rojo	92152-09	● Verde claro	92152-22	● Lila	92152-39

Témpera Playcolor mural

Témpera sólida de uso escolar ideal para murales, barras de 40 g. Disponible en colores vivos.



12 colores	92143
------------	-------

Témpera Playcolor One metalizada

Témpera sólida de uso escolar, fácil de usar, sin pincel, de secado rápido, barras de 10 g en colores metalizados.



Estuche 12 colores	92106
--------------------	-------

Témpera Playcolor One Fluo

Témpera sólida de uso escolar, fácil de usar, sin pincel, de secado rápido, barras de 10 g en colores fluorescentes.



6 colores

92109

Témpera Playcolor One Textil

Témpera sólida textil para decorar tejidos. La fijación de los colores, se puede hacer con secador de 6-8 minutos o con plancha de 3-4 minutos. Barras de 10 g. en colores surtidos.



12 colores

92102

Spraypaint Water Based

Pintura en spray al agua de bajo olor ideal para trabajar sobre casi cualquier superficie: porexpan, goma Eva, cartón, madera, Bondy, papel, etc. Se diluye y se limpia con agua, salvo en la ropa. Una vez seco se elimina con alcohol. Gama de colores vivos y muy cubrientes. Gracias a su tamaño y ergonomía, es fácil de utilizar a partir de los 5 años. Se recomienda su uso bajo la supervisión de un adulto.



○ Blanco	92155-01	● Azul claro	92155-17	● Negro	92155-30
● Amarillo	92155-04	● Azul	92155-18	● Turquesa	92155-41
● Naranja	92155-06	● Verde claro	92155-22	● Gris	92155-72
● Rojo	92155-09	● Verde	92155-25	● Oro	92155-74
● Magenta	92155-11	● Siena	92155-28	● Plata	92155-75

Pintura rascar Creall opaca negra

Pintura base al agua altamente opaca de color negro intenso. Para cubrir dibujos y creaciones hechas con ceras plásticas o pasteles. Rascar después de que la superficie a revelar esté seca.



Pintura rascar Creall opaca negro 120ml **92836**



Láminas para rascar Magic Scratch

Pack de láminas para rascar "Magic Scratch" en tamaño A4 (210 x 297 mm). Cada pack contiene 10 hojas y 5 palitos de madera como herramienta para rascar. Cuando se rasca, se descubren los distintos colores del fondo, creando bonitos dibujos con los colores del arcoíris. Ideales para que los niños hagan volar su imaginación con sus creaciones. Formato cómodo y práctico para usar tanto en el hogar como en escuelas y talleres infantiles.

Láminas para rascar Magic Scratch **92835**



Tizas y pintura para suelo

Pintura de tiza para asfalto

Tiza líquida de calle para pintar asfalto y pavimento. Se aplica con brocha o rodillo y se seca rápidamente. Lavable con agua y un cepillo. De la mayoría de los tejidos se pueden lavar a partir de 30 °C. Está dermatológicamente probado.



Set 6 botes 120 ml pintura de tiza para asfalto

92837



Tizas Classcolor Street Jovi

Tizas para suelo. Los trazos se eliminan con agua. Cubo de plástico con 20 tizas, 2 de blancas y tres de los colores violeta, azul, verde, amarillo, naranja y rojo.



Classcolor Street Jovi

92221



Acuarelas escolares

Acuarelas Jovi

Estuches de acuarelas Jovi de 20 mm.de diámetro con pincel para superficies de papel y cartulina.



Estuche de 6 pastillas	92210
Estuche de 12 pastillas	92211
Estuche de 18 pastillas	92214
Estuche de 24 pastillas	92212



Acuarelas Giotto

Pastillas de acuarela Giotto de colores luminosos, intensos y cubrientes. Diámetro de Ø 30 mm. Diseño y fórmula mejoradas y estuches más funcionales para facilitar su uso. La forma de la nueva pastilla de acuarela evita la dispersión del agua. Nuevos colores más ricos en pigmentos, que se mantienen mejor una vez secos. Los estuches incluyen un pincel sintético n°3.



Estuche de 12 pastillas	92245
Estuche de 24 pastillas	92246



NUEVO Acuarelas Giotto fluorescentes

Pastillas de acuarela Giotto de 12 colores fluorescentes. Diámetro de Ø 30 mm. La forma de la pastilla de acuarela evita la dispersión del agua. Colores ricos en pigmentos, que se mantienen mejor una vez secos. Disponibles en 36 colores. Los estuches incluyen un pincel sintético n°3.

Estuche de 12 pastillas de acuarelas fluorescentes	92248
--	-------



Pinturas para cristal y textil

Témpera Playcolor Window

Témpera sólida para decorar cristal, cerámicas y espejos. De fácil aplicación y efectos sorprendentes. Se lava muy fácilmente. Barras de 10 g.

Témpera Playcolor Window 12 colores	92161
-------------------------------------	-------



Pintura textil Javana

Ligera y especialmente tornasolada en los textiles claros. Colores brillantes, es muy fácil usar, poniendo su toque personal en camisetas, bolsos, manteles. Lavado hasta 60°. Botella de 250ml.



250 ml

○ Blanco	92227-01	● Rojo	92227-09	● Verde	92227-25
● Amarillo limón	92227-04	● Azul claro	92227-17	● Marrón	92227-28
● Amarillo oro	92227-05	● Azul oscuro	92227-18	● Negro	92227-30
● Naranja	92227-06	● Verde claro	92227-22	● Violeta	92227-39

¿Quieres comprar una caja? Pide 6 unidades.

Pinceles y complementos de plástica

Pinceles pelo natural Jovi

Pinceles pelo de poney con virola niquelada.



Pincel nº 00	92230	Pincel nº 4	92235	Pincel nº 9	92240
Pincel nº 0	92231	Pincel nº 5	92236	Pincel nº 10	92241
Pincel nº 1	92232	Pincel nº 6	92237	Pincel nº 11	92242
Pincel nº 2	92233	Pincel nº 7	92238	Pincel nº 12	92243
Pincel nº 3	92234	Pincel nº 8	92239		

¿Quieres comprar una caja? Pide 12 unidades.

Pinceles finos T485

Pincel de pelo sintético de alta calidad, con fibras de diferentes grosores. Ideales para artesanía, acrílica, óleo etc...



Pincel redondo mango corto nº 0	92351	Pincel redondo mango corto nº 8	92355
Pincel redondo mango corto nº 2	92352	Pincel redondo mango corto nº 10	92356
Pincel redondo mango corto nº 4	92353	Pincel redondo mango corto nº 12	92357
Pincel redondo mango corto nº 6	92354	Pincel redondo mango corto nº 14	92358

¿Quieres comprar una caja? Pide 12 unidades.

Pinceles planos T486

Pincel de pelo sintético de alta calidad, con fibras planas de diferentes grosores. Ideales para artesanía, acrílica, óleo etc...



Mango corto nº 0	92341
Mango corto nº 2	92342
Mango corto nº 4	92343
Mango corto nº 6	92344
Mango corto nº 8	92345
Mango corto nº 10	92346
Mango corto nº 12	92347
Mango corto nº 14	92348
Mango corto nº 16	92349

Pinceles Cabolata redondos

Pinceles Cabolata redondos de pelo de cerda con mango grande de madera.



Pincel nº 2	92287
Pincel nº 4	92288
Pincel nº 6	92289
Pincel nº 8	92290
Pincel nº 10	92291
Pincel nº 12	92292
Pincel nº 14	92293
Pincel nº 16	92294
Pincel nº 18	92295
Pincel nº 20	92296
Pincel nº 22	92297

¿Quieres comprar una caja? Pide 12 unidades.

Paletinas

Pinceles de paletina de pelo de cerda y mango de madera, ideales para cubrir grandes superficies y para utilizar en colas y barnices.

Pincel nº 0 - 2,5 cm	92300
Pincel nº 1 - 3,5 cm	92301
Pincel nº 3 - 5 cm	92302

¿Quieres comprar una caja? Pide 12 unidades.



Pincel para cola

Pincel con mango de madera y pelo de cerda china. Ideal para cola.



Pincel reparador	92375
------------------	-------

¿Quieres comprar una caja? Pide 100 unidades.



Pinceles escolares Jovi medianos y gruesos

Pinceles gruesos Jovi para preescolar. No ruedan sobre la mesa ni gotean. Fácil limpieza. Tamaño medio y maxi presentados en envase cilíndrico.

Maxi pincel medio	92280
-------------------	-------

¿Quieres comprar una caja? Pide 20 unidades.

Maxi pincel grueso	92281
--------------------	-------

¿Quieres comprar una caja? Pide 9 unidades.



Pinceles infantiles

Pincel para los más pequeños. Empuñadura gigante, fácil de sujetar. Fácil de limpiar. Ideal para el uso con témperas.

Pincel infantil Creall	92282
------------------------	-------



Pincel de agua Aquash

Pincel con dispositivo rellenable de agua. Maravilloso para combinar con cualquier tipo de colores solubles al agua. Fácil de limpiar y usar no gotea, mediante una suave presión sobre el cuerpo. Punta fabricada con cerdas de nylon que no se deforman.

Pincel de agua Aquash punta media	92283
-----------------------------------	-------

Pincel de agua Aquash punta plana	92284
-----------------------------------	-------



Material escolar

Pinceles espuma sintética

Pinceles de espuma sintética blancos con mango de madera. Con base redonda. Especial para estarcir.

Pincel espuma sintético redondo 2cm. Ø	92285
Pincel espuma sintético redondo 4cm. Ø	92286



Escobillas para pintar

Set de 8 escobillas de distintas formas. Cada herramienta hace un diseño diferente, para experimentar con la cuerda con bucles, impresoras de espuma, redes de nylon, "pelo" plástico y mucho más. Las herramientas miden aproximadamente 14 cm cada una con asas de plástico sólidas.



5 Escobillas 92311

Rodillos para pintar Faibo

Rodillos de espuma y mango de plástico de 45, 60 y 70 mm. Certificadas según norma EN71.100% reciclable.



Rodillo de 45 mm	92400
Rodillo de 60 mm	92401
Rodillo de 70 mm	92402

¿Quieres comprar una caja? Pide 10 unidades.

Rodillos espuma para pintar

Set de 12 rodillos de espuma de 7,5 cm, en seis diseños distintos corazón, flor, zigzag, onda, lunar y tablero de ajedrez. Incluye dos unidades por modelo.

Rodillos espuma 92421



Rodillos de goma para pintar

Set de 6 rodillos con diseños diferentes rayas, puntos, corazones, estrellas, flores y olas. Manijas grandes y fáciles de agarrar con rodillo de goma resistente. Medidas: 18 cm L x 11 cm l x 5,8 cm H.



Rodillos de goma 92422

Bols de plástico para pintar

Set de 6 bols en plástico duradero y robusto. 17,8 cm de ancho x 5 cm de profundidad.



Bols de plástico 92423

Bandeja-paleta para pintar

Paleta de 6 colores con dos agujeros para sujetarla con los dedos. Certificadas según norma EN71.100% reciclable.



Bandeja paleta

92430

Paleta para pintura

Paleta de plástico ovalada con departamentos. Medidas: 250 x 150 mm. Certificadas según norma EN71.100% reciclable.



Paleta de plástico

92431

Botes inderramables Faibo

Botes para la limpieza de pinceles con sistema cónico que impide el derrame en caso de vuelco. Incluye tapa. En bolsas de 10 unidades. Certificadas según norma EN71.100% reciclable. Medida: 80 x 95 mm

Bolsa 10 ud. botes con tapa

92435



Botes inderramables dobles

Set de 5 botes inderramables, permite ofrecer dos colores a la vez: uno en cada lado de la copa. Tapa exterior hermética que evita que la pintura se seque. Tamaño 9,2 de altura x 6,4 cm de diámetro en la base.

Botes inderramables dobles set de 5 u.

92429



Cuentagotas

Set de 12 cuentagotas transparentes para lloviznar todo tipo de pinturas líquidas. Permiten que los artistas jóvenes viertan la pintura en espacios ajustados. Tamaño: 15,2 cm de largo con bulbo de 2,5 cm.

Cuentagotas set de 12 u.

92437



Soporte para pinceles

Práctico soporte para 49 pinceles, muy útil para secarlos y ordenarlos. Colocar los pinceles en posición vertical con el pelo hacia arriba, para proteger el pelo y mantener la forma. Fácil de ensamblar. Consta de 1 base, 1 círculo divisor y 3 patas. Medidas (una vez montado): 14,5 cm de diámetro y 10 cm alto.

Soporte para pinceles con 49 departamentos

92439



Delantal con mangas de plástico Giotto

Delantal de plástico con mangas, lavable, con cinturón ajustable, especialmente indicado para tallas de 6 a 10 años. Con bolsillo delantero y con espacio para escribir el nombre. Se guarda plegado en la bolsa del propio bolsillo.

Delantal con mangas de plástico Giotto

92522



Plantillas y estampación

Plantillas gigantes - Animales del mar

Juego de 6 plantillas de polipropileno de 0,8 mm de grosor, que valen por 12, utilizando los contornos internos y externos. Todo en un maletín transparente para guardarlas cómodamente. Se lavan fácilmente después de utilizarlas con pintura al agua. Medida 21 x 15 cm.

Animales del mar

92530



Plantillas gigantes - Animales de la granja

Juego de 6 plantillas de polipropileno de 0,8 mm de grosor, que valen por 12, utilizando los contornos internos y externos. Todo en un maletín transparente para guardarlas cómodamente. Se lavan fácilmente después de utilizarlas con pintura al agua. Medida 21 x 15 cm.

Animales de la granja

92532

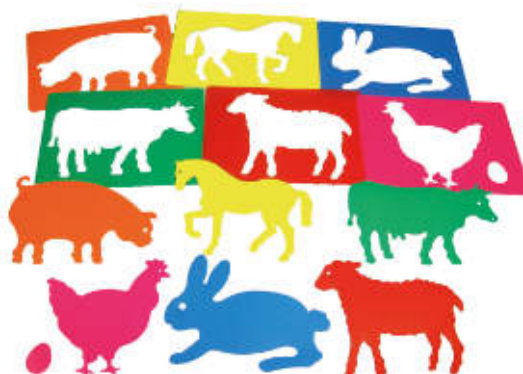

Plantillas gigantes - En el zoo

Juego de 6 plantillas de polipropileno de 0,8 mm de grosor, que valen por 12, utilizando los contornos internos y externos. Todo en un maletín transparente para guardarlas cómodamente. Se lavan fácilmente después de utilizarlas con pintura al agua. Medida 21 x 15 cm.



En el zoo

92533

Plantillas gigantes - Transporte

Juego de 6 plantillas de polipropileno de 0,8 mm de grosor, que valen por 12, utilizando los contornos internos y externos. Todo en un maletín transparente para guardarlas cómodamente. Se lavan fácilmente después de utilizarlas con pintura al agua. Medida 21 x 15 cm.



Transporte

92534

Súper plantilla Navidad

Plantilla de gran tamaño 36 x 51 cm. Con 14 figuras con motivos de Navidad para decorar con pinturas, temperas, tampografías...

Súper plantilla Navidad 36 x 51cm

92539



Esponjas de frutas

Packs de 10 formas diferentes de frutas. Fabricadas en atractivos colores. Permite asociar colores con formas. Tamaño 7 x 6 cm.

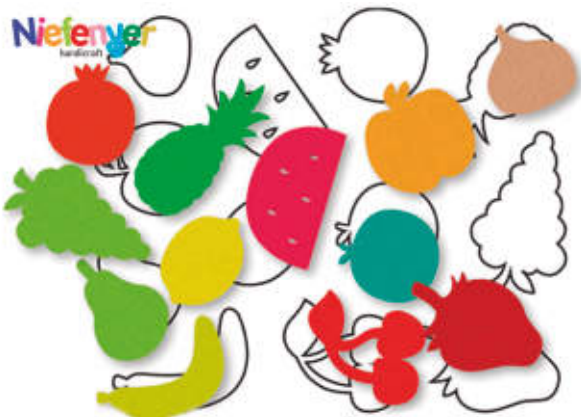

Esponjas frutas

92842

Esponjas de animales

Packs de 10 formas diferentes de animales. Fabricadas en atractivos colores. Permite asociar colores con formas. Tamaño 7 x 6 cm.



Pack esponjas animales

92843

Material escolar

Sellos para estampar letras mayúsculas

Set 26 sellos en letras mayúsculas, con empuñadura de agarre para su fácil estampación. Base transparente de plástico ayuda a los niños a ver exactamente donde están estampando. La espuma se fija firmemente a la manija plástica robusta. Sin látex. Medida 7,5cm.



Sellos mayúsculas

92845

Sellos para estampar formas geométricas

Set 14 sellos, formas geométricas en 7 formas básicas. Los sellos duraderos de fácil agarre tienen una base transparente de plástico que ayudan a los niños a ver exactamente donde están estampando. La espuma se fija firmemente a la manija plástica robusta. Sin látex. Medida 7,5cm.



Formas geométricas

92847

Sellos para estampar mundo marino

Set 14 sellos, animales marinos, con empuñadura de agarre para su fácil estampación. Base transparente de plástico, que ayuda a los niños a ver exactamente donde están estampando. La espuma se fija firmemente a la manija plástica robusta. Sin látex. Medida 7,5cm.



Figuras del mar

92848

Sellos para estampar transportes

Set 14 sellos, de distintos modelos de transporte con empuñadura de agarre para su fácil estampación. Base transparente de plástico, que ayuda a los niños a ver exactamente donde están estampando. La espuma se fija firmemente a la manija plástica robusta. Sin látex. Medida 7,5 cm.



Transportes

92849

Sellos de motivación

Sellos de motivación creados para premiar el trabajo bien hecho o incentivar la realización de un trabajo mejor. Bote de 6 sellos surtidos: manos y emoticonos. Hechos en caucho y madera. Medidas: 3 x 3,5 cm.



Manos

92854

Mega pack de estampadores

Mega pack de 100 estampadores. Cuatro unidades por 25 diseños diferentes. Incluye: manzana, oso, pájaro, gato, mariposa, coche, delfín, libélula, perro, flor, fútbol, pié, corazón, cara alegre, helado, cono, hoja, luna, nota musical, planeta, palmera, huella, velero, estrella y sol. El estampador de foam mide 38 mm.



Mega pack de estampadores

92851

Almohadilla de tinta de colores para papel

Almohadilla de tinta de colores para papel.

● Amarillo	92867-04
● Rojo	92867-09
● Azul	92867-17
● Verde	92867-22
● Negro	92867-30



Flautas

Flautas Honner

Lisa estuche verde	96200
2 piezas estuche naranja	96201



Esferas

Esfera política

Esfera terrestre política de 30 cm. de diámetro con meridiano.



Esfera 30 cm. política **96835**

Esfera físico-política

Esfera terrestre físico-política de 30 cm. de diámetro con meridiano y luz.



Físico-política castellano **96836**
Físico-política catalán **96837**

Lupas

Lupa

Lupa de dos aumentos con empuñadura de plástico. Diámetro 60 mm.

Lupa de 60 mm	96433
---------------	-------



Bandejas, cubiletes y cajas multiuso

Baúl Prince Black 120

Contenedor multiusos fabricado en plástico de alta resistencia. Con palanca de apertura del cierre. Color gris con laterales en negro. Medidas 120 x 54 x 57 cm.

Baúl Prince Black 120

92477



NUEVO Caja plegable apilable

Caja plegable y apilable de 43 x 29 x 16 cm. color azul grisáceo. Permiten mantener todos los objetos de forma segura y ordenada.



43 x 29 x 16 cm. Azul grisáceo

92455

NUEVO Caja de almacenaje sostenible Archivo 2000 55 litros

Caja de almacenaje sostenible Archivo 2000 55 litros apilable y encajable, fabricada con materia prima reciclada. Con tapa. Medidas exteriores: 430x630x300 mm. Color negro.



Caja Archivo 2000 55 litros

92451

NUEVO Caja de almacenaje Archivo 2000 32 litros

Caja de almacenaje Archivo 2000 32 litros apilable y encajable, gran calidad y resistencia. Con tapa. Medidas exteriores: 360x420x300 mm. Color cristal transparente.



Caja de almacenaje Archivo 2000 32 litros

92456

NUEVO Caja de almacenaje Archivo 2000 35 litros

Caja de almacenaje Archivo 2000 35 litros apilable y encajable, gran calidad y resistencia. Con tapa y ruedas. Medidas exteriores: 400x570x320 mm. Color cristal transparente.



Caja de almacenaje Archivo 2000 35 litros

92457

NUEVO Caja de almacenaje Archivo 2000 61 litros

Caja de almacenaje Archivo 2000 61 litros apilable y encajable, gran calidad y resistencia. Con tapa y ruedas. Medidas exteriores: 400x680x310 mm. Color cristal transparente.

Caja de almacenaje Archivo 2000 61 litros

92459



Cajas multiusos polipropileno Faibo

Cajas de polipropileno contenedoras para útiles de la clase. En dos capacidades 4 y 9,2 litros. Certificadas según norma EN71 100% reciclable.

Pequeña 28 x 18 x 12 cm	92462
Grande 37,1 x 22,6 x 16 cm	92463



Bandejas multiuso Faibo

Bandejas de polipropileno porta pinturas para sobremesa, apilables entre sí. Medida: 230 x 145 x 30 mm. Certificadas según norma EN71. 100% reciclable.



● Amarillo	92450-04
● Rojo	92450-09
● Azul	92450-17
● Verde	92450-22

Bandeja clasificadora Faibo

Bandeja clasificadora de polipropileno con 12 departamentos para lápices, ceras, rotuladores, etc... para bandejas con tapa Faibo. Fabricada en plástico reciclado y 100 % reciclable. Medida: 39,6x28,2x6cm. Certificadas según norma EN71. Apta únicamente para las referencias 92470 (pág. 231)



Bandeja clasificadora	92475
-----------------------	-------

Cajas para almacenamiento Faibo

Cajas de polipropileno con tapa en cuatro colores y dos medidas de altura 7,3 y 14,8 cm. Medidas:42x31cm.



Alto 7,3		Alto 14,8	
● Amarillo	92470-04	● Amarillo	92472-04
● Rojo	92470-09	● Rojo	92472-09
● Azul	92470-17	● Azul	92472-17
● Verde	92470-22	● Verde	92472-22

Cubiletes de plástico

Fabricados en polipropileno, muy resistentes al impacto, especialmente diseñados para uso escolar. Medida 10 cm de altura y un diámetro de 78 mm. Certificadas según norma EN71. 100% reciclable.



● Amarillo	92465-04
● Rojo	92465-09
● Azul	92465-17
● Verde	92465-22



Debido a la inestabilidad del mercado, los precios pueden variar.
Consulte precios actualizados en nuestra web

©2023 Grupo Descom
Todos los derechos reservados
Prohibida la reproducción total o parcial

Manualidades



Chenillas y alambre	192
Fieltro	193
Cierre autoadhesivo	194
Eva	195
Elementos decorativos	201
Mosaicos	208
Purpurinas	208
Textil para decorar	209
Rotuladores para textil	210
Cartón para decorar	211
Elementos de corcho	213
Elementos de madera	213
Cajas y figuras de papel maché y celulosa	219
Cola transfer	223
Pórex	224
Cintas decorativas	225
Abalorios y cordones	226
Hobby Line	229
Troqueladoras	229
Chapas decorativas	231
Bandas magnéticas	233
Complementos de bisutería	233
Maquillaje y artículos fiestas	234

Chenillas y alambre

Hilo de aluminio de colores

Hilo de aluminio flexible en colores surtidos de 1 mm en rollo de 10 m.



● Lavanda	90771
● Rojo	90772
● Azul	90773
● Verde	90774
● Negro	90775
● Oro	90776
● Plata	90777
● Cobre	90778

Alambre recubierto de papel

Alambre recubierto de papel de 3mm de diámetro en colores surtidos. Rollo de 10 metros.

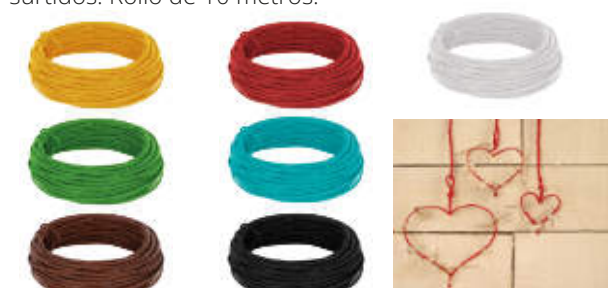

○ Blanco	93961-01
● Amarillo	93961-04
● Rojo	93961-09
● Azul	93961-17
● Verde	93961-22
● Marrón	93961-28
● Negro	93961-30

Chenillas

Alambres recubiertos de chenilla de 6 mm de grosor por 30 cm de longitud para modelar distintas formas y elementos incorporables a todas las manualidades. Bolsas de 25 unidades.

○ Blanco	90880-01
● Amarillo	90880-04
● Rojo	90880-09
● Azul	90880-17
● Verde	90880-22
● Negro	90880-30
● Oro	90880-74
● Plata	90880-75



Chenillas surtidas

Pack de 100 chenillas surtidas. Diámetro 4 mm y 30,5 cm de largo. Colores: negro, azul, marrón, naranja, rosa, rojo, violeta, amarillo, blanco y verde.



Pack de 100 chenillas surtidas **93950**

Chenillas rayadas

Pack de 200 chenillas rayadas en 5 combinaciones de color. Diámetro 4 mm y 30,5 cm de largo.



Pack de 200 chenillas rayadas **93951**

Chenillas surtido escolar

Pack de 250 chenillas variadas. Diámetro de 4 a 8 mm y 30,5 cm de largo. Colores: negro, azul, marrón, naranja, rosa, rojo, violeta, amarillo, blanco y verde.

Pack escolar de 250 chenillas variadas **93952**



Fieltro

Planchas de fieltro

Planchas de fieltro recortable de 30x45 cm. con un grosor de 2 mm. 220 g. Bolsa de 10 unidades por color y 22 unidades en colores surtidos.

○ Blanco	90367-01
● Amarillo	90367-04
● Naranja	90367-06
● Rojo	90367-09
● Rosa	90367-12
● Azul claro	90367-17
● Verde claro	90367-22
● Marrón claro	90367-28
● Negro	90367-30
● Melocotón claro	90367-33
● Violeta	90367-39
● Surtido	90367-99



Planchas de fieltro adhesivas

Planchas de fieltro adhesivas recortables de 20x30 cm con un grosor de 2mm. 220gr. Bolsa de 10 unidades por color y 22 unidades en diversos colores.

○ Blanco	90368-01
● Amarillo	90368-04
● Naranja	90368-06
● Rojo	90368-09
● Rosa	90368-12
● Verde fuerte	90368-25
● Marrón	90368-28
● Negro	90368-30
● Melocotón claro	90368-33
● Violeta	90368-39
● Azul turquesa	90368-41
● Surtido	90368-99



Rollos de fieltro

Rollos de fieltro recortables de 1 metro de alto por 2 metros de largo con un grosor de 1 mm. Presentado en caja individual por color.

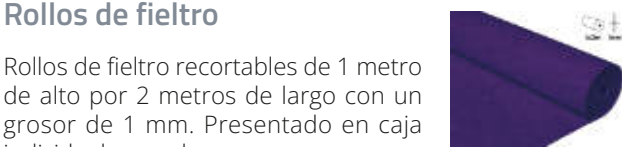

○ Blanco	90370-01	● Rosa	90370-12	● Negro	90370-30
● Amarillo	90370-04	● Azul	90370-17	● Melocotón claro	90370-33
● Naranja	90370-06	● Verde	90370-22	● Violeta	90370-39
● Rojo	90370-09	● Marrón claro	90370-28		

Cierre autoadhesivo

Cinta de cierre autoadhesiva

Rollo de cremallera textil blanca de 25 m.

Cinta de cierre autoadhesiva 25 m macho	90758
Cinta de cierre autoadhesiva 25 m hembra	90759



Cinta de cierre autoadhesiva

Caja con dos rollos de cremallera textil macho-hembra. Rollo de 10 metros

Cinta cierre autoadhesivo 10 m macho/hembra	90754
---	-------



Discos cierre autoadhesivo de colores

Set de 200 discos macho/hembra de cierre auto adhesivos de 20 mm Ø en rojo, verde y negro. Más de 1.000 aperturas.



Discos cierre autoadhesivo 20 mm Ø.

● Rojo	90784-09
● Verde	90784-22
● Negro	90784-30

NUEVO Discos cierre autoadhesivo

Set de 400 discos macho/hembra de cierre auto adhesivos. Más de 1.000 aperturas.



Discos cierre auto-adhesivo 10 mm Ø	90647
Discos cierre auto-adhesivo 20 mm Ø.	90783

NUEVO Mini-cierres autoadhesivos textiles

Rollo con 1.000 piezas ovaladas de cierre textil autoadhesivo quita y pon. Son ideales para trabajar cualquier manualidad y disfraz con sus accesorios haciendo la función de cierre. Una vez colocados se pueden unir y separar cientos de veces.

Rollo de 1.000 mini-cierres autoadhesivos textiles	90799
--	-------



Eva

Planchas de Eva lisas

Material para la creación y diseño de gran versatilidad. Blando, lavable y en amplia y atractiva gama de colores. No tóxico y muy versátil para creación de múltiples combinaciones.



Planchas de Eva 40 x 60 cm (paquetes de 10 unidades)

○ Blanco	90360-01
● Amarillo	90360-04
● Naranja	90360-06
● Rojo	90360-09
● Fucsia	90360-11
● Rosa	90360-12
● Azul claro	90360-17
● Azul oscuro	90360-18
● Verde claro	90360-22
● Verde intenso	90360-25
● Marrón	90360-28
● Negro	90360-30
● Melocotón claro	90360-33
● Violeta	90360-39
● Turquesa	90360-41
● Gris	90360-72
● Surtido	90360-99

Planchas de Eva 70 x 95 cm (paquetes de 5 unidades)

○ Blanco	90348-01
● Amarillo	90348-04
● Naranja	90348-06
● Rojo	90348-09
● Fucsia	90348-11
● Rosa	90348-12
● Azul claro	90348-17
● Azul oscuro	90348-18
● Verde claro	90348-22
● Verde oscuro	90348-25
● Marrón	90348-28
● Negro	90348-30
● Melocotón claro	90348-33
● Violeta	90348-39
● Gris	90348-72

Planchas de Eva metalizadas

Eva en colores metalizados de 2 mm de grosor. Medida 40x60. Bolsa de 3 unidades en unicolor y de 5 unidades en surtido.

● Naranja	90347-06
● Rojo	90347-09
● Fucsia	90347-11
● Azul oscuro	90347-18
● Verde oscuro	90347-25
● Oro	90347-74
● Plata	90347-75
● Surtido	90347-99



Manualidades

Planchas de Eva con purpurina

Eva con purpurina de 2mm de grosor. Se puede utilizar con la Eva lisa y obtener acabados espectaculares en las manualidades escolares.



40 x 60 cm (paquetes de 3 unidades)

○ Blanco	93210-01
● Naranja	93210-06
● Rojo	93210-09
● Fucsia	93210-11
● Rosa	93210-12
● Azul claro	93210-17
● Azul	93210-18
● Verde claro	93210-22
● Verde oscuro	93210-25
● Marrón	93210-28
● Negro	93210-30
● Violeta	93210-39
● Oro	93210-74
● Plata	93210-75

40 x 60 cm (paquetes de 5 unidades)

● Surtido	90363-99
-----------	----------

60 x 90 cm (paquetes de 5 unidades)

○ Blanco	93211-01
● Amarillo	93211-04
● Rojo	93211-09
● Fucsia	93211-11
● Rosa	93211-12
● Azul claro	93211-17
● Azul oscuro	93211-18
● Verde claro	93211-22
● Verde oscuro	93211-25
● Marrón	93211-28
● Negro	93211-30
● Lila	93211-38
● Violeta	93211-39
● Oro	93211-74
● Plata	93211-75

Planchas de Eva lisas adhesivas

Eva autoadhesiva en planchas de 2 mm de grosor. El adhesivo es permanente y se adhiere en la mayoría de superficies y también en Eva. Medida 20x30 cm. Bolsa de 20 hojas.

○ Blanco	90361-01
● Amarillo	90361-04
● Naranja	90361-06
● Rojo	90361-09
● Rosa	90361-12
● Azul claro	90361-17
● Verde claro	90361-22
● Marrón	90361-28
● Negro	90361-30
● Violeta	90361-39
● Surtido	90361-99



Hojas de goma Eva surtidas

Paquete de 100 láminas de Eva surtidas. Tamaño: 22,9 cm largo x 15,2 cm ancho, ideal para collages, revistas, mosaicos, Scrapbooks, etc. No contiene látex. Surtido de 16 colores vibrantes: 7 de color negro, azul, verde, rosa fuerte, azul claro, verde lima, naranja, púrpura, rojo y amarillo y 5 de marrón, gris, rosa claro, melocotón, morado y blanco.



Figuras Eva letras

Pack de 150 letras en mayúscula de aproximadamente 2 x 2,5 cm. No contienen látex.



Figuras Eva números

Pack de 150 números de aproximadamente 2 x 2,5 cm. No contienen látex.



Pack de 150 números de Eva

93128

Figuras Eva flores

Bolsa con 12 formas de flor en multicolor y 12 círculos. Tamaño 8cm de diámetro.



Bolsa 12 flores Eva

92615

Monstruosos monstruos de Eva

A los niños les encanta hacer sus propios monstruos. Kit para poder diseñar 12 divertidos monstruos de Eva. Incluye cuerpos de monstruos variados, ojos ondulados y piezas variadas. Los monstruos miden aproximadamente 14 x 7,6 cm.



Kit Monstruosos monstruos de Eva

93129

Adhesivos especiales para goma EVA



Para EVA
Busca éste símbolo



Pág. 126



Pág. 127

Mega pack de formas y accesorios de Eva

Bolsa de accesorios de Eva para crear 72 proyectos. El pack incluye: 24 coronas, 24 brazaletes y 24 medallas, cuentas, cuerdas y cordones. 4 unidades de cada color y forma.

Mega pack de formas y accesorios de Eva

93124



Manualidades

Formas divertidas Eva

Formas de Eva en colores surtidos ideales para proyectos de arte de aula. Incluye 225 gramos de formas surtidas en un cubo de almacenamiento práctico. Las formas miden 1,3 a 5 cm. No contiene látex.



Cubo formas Eva

92642

Formas de Eva autoadhesivas

Set de formas de espuma autoadhesivas de 1,3 a 5 cm. 1.000 piezas. No contiene látex.



Formas Eva autoadhesivas

92643

Manos de Eva

Manos de Eva en 6 vivos colores. 25 de cada en azul, verde, naranja, púrpura, rojo y amarillo. Tamaño: 12,4 x 11,4 cm.



Set 150 manos de Eva

92644

Flores, corazones e insectos de Eva

El paquete colorido con mariposas, libélulas, corazones y flores. Fácil de pegar. 10 colores brillantes surtidos: azul, verde, azul claro, verde lima, naranja, rosado, púrpura, rojo, blanco y amarillo. Los tamaños varían de 1,3 a 4,4 cm. Set de 500 piezas.



Flores, corazones e insectos

92645

Hojas de Eva

Un bosque de colores cobra vida. Crea árboles coloridos para cada estación. Colores surtidos: marrón, verde, verde lima, naranja, rojo y amarillo. Tamaños variados de 3 a 5 cm. Set de 500 piezas.

500 hojas surtidas

92646



Árboles de navidad adhesivos de EVA con purpurina

Bolsa de 100 árboles de navidad de EVA adhesiva. 2 tonos de verde y 2 tamaños diferentes, de 3 y 4 cm de altura.



Árboles de navidad adhesivos de EVA con purpurina

92650

Caras de expresión Eva adhesivas

Bolsa de 55 unidades caras de expresión adhesivas en 7 colores. Medida 37 mm.



Caras de expresión Eva adhesivas

92649

Avisos de puerta de Eva

Diseña una avisos de puertas personalizados. Fácil de decorar. Juego de 24 en 8 colores surtidos. 24,3 x 8,3 cm. No contiene látex.



24 avisos de puerta de Eva

92647

Figuras Eva purpurina flores

Bolsa 48 flores y hojas adhesivas en purpurina colores surtidos.



48 flores y hojas

92621

Figuras Eva purpurina flores pequeñas

Bolsa 72 flores con purpurina en 5 colores surtidos con agujero en el interior para ensartarlas. Tamaño 20x20 mm.

72 flores con agujero

92622

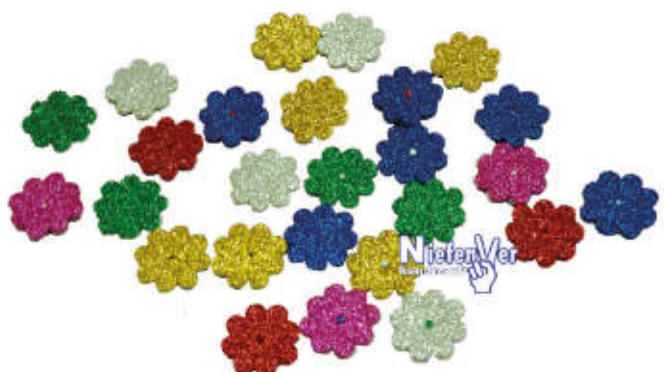

Figuras Eva flores purpurina adhesivas

Bolsa 60 unidades de flores con purpurina adhesivas en tres colores y dos tamaños 24 mm y 32 mm.

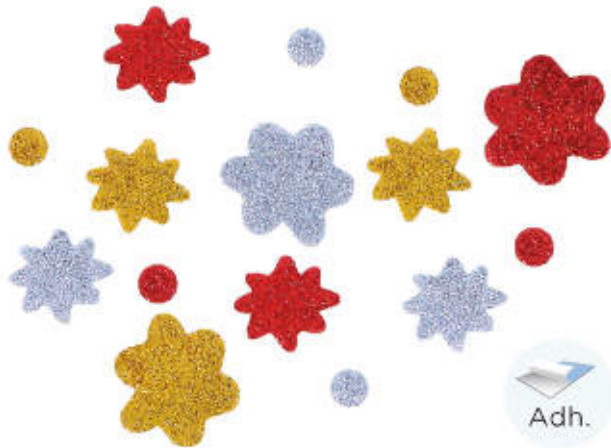

Figuras Eva flores purpurina adhesivas

92632

Figuras Eva manos y pies purpurina adhesivas

Bolsa 30 unidades de manos y pies con purpurina adhesivas en 3 colores y dos tamaños 36 mm y 45 mm.



Figuras Eva manos y pies purpurina adhesivas

92633

Figuras Eva purpurina corazones

Bolsa 72 piezas en forma de corazón en 5 colores surtidos y 6 tamaños distintos.



Bolsa corazones purpurina

92624

Figuras Eva adhesivas purpurina estrellas

Bolsa 50 unidades de figuras Eva adhesivas con purpurina y forma de estrellas.



Bolsa estrellas

92625

Figuras Eva adhesivas purpurina copos de nieve

Bolsa 22 unidades figuras Eva adhesivas purpurina copos de nieve.

Bolsa copos de nieve

92628



Elementos decorativos

Blondas de papel de diferentes tamaños y colores

Packs de 12 unidades de blondas de papel en diferentes colores (oro, negro, blanco) y de diámetro 11, 19 y 27 cm de diámetro.

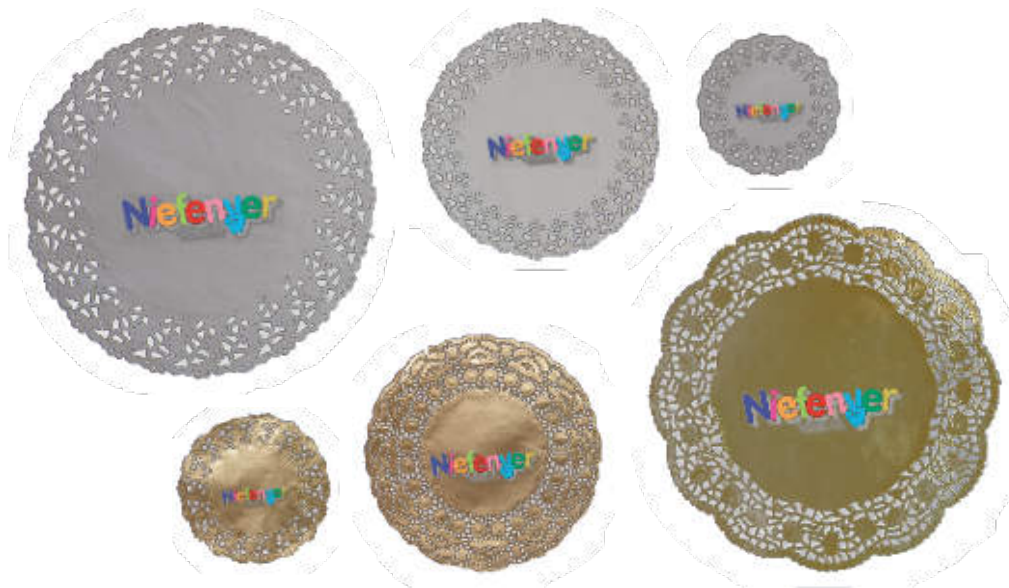

11 cm

○ Blanco

93170-01

● Oro

93170-74

19 cm

○ Blanco

93171-01

● Oro

93171-74

27 cm

○ Blanco

93172-01

● Oro

93172-74

Botones de plástico

Botones de plástico en 8 modelos y colores surtidos. Medida aproximada de 4,5 cm. Bolsa de 450g. 130 unidades aproximado.

Botones de plástico surtidos

93145



Figuras auto-adhesivas decorativas

Figuras autoadhesivas de diferentes modelos, tamaños y colores, que permiten pegarse sobre cualquier superficie. Ideales para decorar y adornar cajas, marcos de fotos, tarjetas, etc.

Paquete de 320 piezas

90686

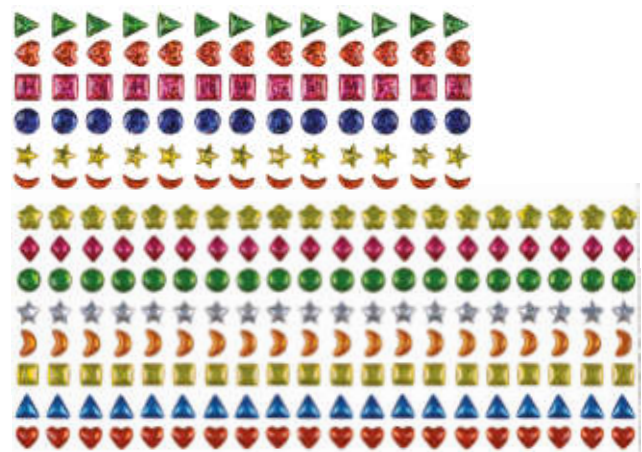

Manualidades

Flores de tela

Bolsa de 300 flores de tela de diferentes formas y colores: amarillo, rojo naranja, azul, verde, morado y rosa. De 5 cm de diámetro aproximadamente. 100% poliéster.



Bolsa 300 ud.

93680

Hojas de tela Otoño

Bolsa de 200 hojas de tela de otoño para decorar. Miden aproximadamente 7,5 cm cada una.



Bolsa 200 ud.

93684

Cintas decorativas de tela

Bolsa de cintas de tela de 1 cm de ancho aproximadamente. Cintas de 10 brillantes colores diferentes. La bolsa contiene unos 45 metros.

Bolsa 45 metros:

93687

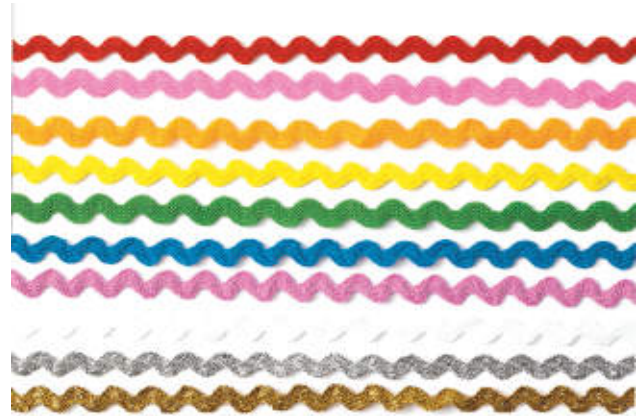

Arena de colores

Los trabajos con arenas de colores nos ofrecen la divertida técnica de pintura sin pinceles. Para crear originales cuadros o para la decoración de soportes como la madera, metacrilato, cristal, papel, latón, etc. Para texturizar y crear relieves se pueden mezclar las arenas con pintura opaca o transparente, consiguiendo tonos pastel o manteniendo el color original. Muy apropiadas para manualidades infantiles o escolares. Bote de 600 gr.



○ Blanco	93291-01
● Amarillo	93291-04
● Naranja	93291-06
● Rojo	93291-09
● Rosa	93291-12
● Azul	93291-17
● Verde	93291-22
● Negro	93291-30
● Violeta	93291-39



Plumas decorativas arco iris

Añada la dimensión y la textura a sus proyectos del arte con estas plumas brillantes del arco Iris. Aproximadamente 750 piezas.



Plumas decorativas arco iris

93147

Pack escolar plumas arco iris

Pack escolar de 225 gramos de plumas en un arco iris de colores. Presentado en una práctica bolsa zip-top.



Pack plumas arco iris

93148

Ojos móviles adhesivos

Ojos móviles redondos adhesivos para darle personalidad a tus trabajos aportando un toque divertido.

Bolsa

80 ojos adhesivos 8 mm	93180
72 ojos adhesivos 10 mm	93181
60 ojos adhesivos 12 mm	93182
48 ojos adhesivos 15 mm	93183
24 ojos adhesivos 20 mm	93184
75 ojos adhesivos surtidos	93185

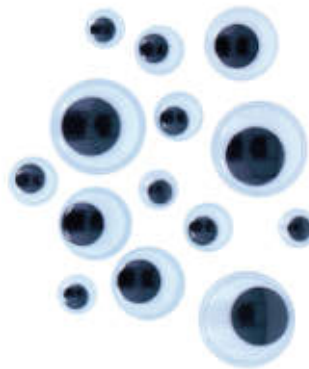

Ojos móviles adhesivos fluorescentes

Ojos móviles redondos fluorescentes adhesivos para darle personalidad a tus trabajos aportando un toque divertido.

Bolsa 40 ud. 8 mm	93187
Bolsa 16 ud. 15 mm	93188
Bolsa 12 ud. 18 mm	93189

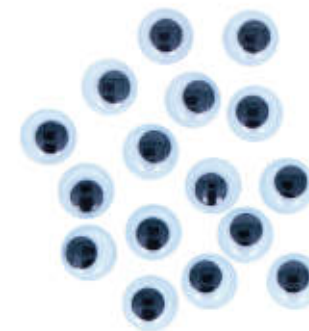

Ojos móviles adhesivos con pestañas

Ojos con pestañas adhesivos en colores y negros. Bolsa con tamaños surtidos.

Bolsa 42 ud. pestañas en negro	93190
Bolsa 52 ud. pestañas colores surtidos	93191



Manualidades

Pompones 5 mm

Pompones polipropileno surtidos 5 mm. 500 u.



Bolsa de 500 pompones 5 mm.

93151

Pompones 10 mm

Pompones polipropileno surtidos 10 mm. 200 u.



Bolsa de 200 pompones 10 mm.

93157

Pompones unicolor

Bolsa de 100 pompones del mismo color en tres tamaños distintos 19mm, 25mm y 32mm.

○ Blanco	93152-01
● Amarillo	93152-04
● Naranja	93152-06
● Rojo	93152-09
● Azul	93152-17
● Verde	93152-22
● Marrón	93152-28
● Negro	93152-30



Pompones jumbo

Bolsa de 50 pompones gigantes de 5 cm. en colores surtidos.

50 pompones surtidos jumbo 93153



Pompones surtidos

Pompones de colores y tamaños surtidos.

Bolsa de 78 pompones surtidos 93158



Pompones brillantes

Bolsa de 300 pompones brillantes. Colores surtidos: azul, azul claro, anaranjado, verde, rosado, púrpura, rojo, blanco, y amarillo. Incluye 140 piezas de 1,3 cm, 90 piezas de 1,9 cm, 40 piezas de 2,5 cm y 30 piezas de 3,2 cm.



300 pompones brillantes

93154

Pompones arco iris

Bolsa de 200 pompones surtidos de colores rayados en tonos de amarillo, naranja, rojo, rosa, azul, verde, violeta, arco iris, pasteles...Tamaño: 56 unidades de 3,8 cm y 144 unidades de 2,5 cm.



200 pompones rayados de colores

93155

Mega pack pompones

Pack de 1200 pompones surtidos de diferentes tamaños y colores. Realizados en acrílico de alta calidad. Las medidas van desde 1,3 cm a 5 cm de diámetro.

Mega pack pompones

93156



Rafia

Madeja de polirafia de 15 mm x 200 m.

● Natural	90798-03
● Amarillo	90798-04
● Naranja	90798-06
● Rojo	90798-09
● Rosa	90798-12
● Azul	90798-17
● Verde claro	90798-22
● Oro	90798-74
● Plata	90798-75



Rafia de papel

Material fuerte y resistente en acabado mate. Ideal para proyectos artesanales, decoración, arreglos florales y envoltura de regalo. Medida 4mm x 30m.

○ Blanco	90797-01
● Amarillo	90797-04
● Rojo	90797-09
● Azul	90797-17
● Verde	90797-22
● Marrón	90797-28
● Negro	90797-30



Manualidades

Ovillos de lana acrílica

Ovillos de lana de 100 gr. Disponible en 7 colores distintos.

○ Blanco	90795-01
● Amarillo	90795-04
● Rojo	90795-09
● Azul	90795-17
● Verde	90795-22
● Negro	90795-30
● Violeta	90795-39



Figuras navidad plástico transparentes para colgar

Figuras de plástico transparente para colgar y decorar: bolas, corazón, árbol, estrella y huevo. Plástico de poliestireno cristal transparente en dos mitades, que se cierra a presión, viene presentado con una anilla de plástico e hilo plateado para poder colgar.

Bola Ø 6 cm.	93195	Estrella 10,5 cm.	93198
Bola Ø 10 cm.	93196	Huevo 10 cm.	93199
Corazón 10 cm.	93197	Árbol 10 cm.	93200



Gemas gigantes decorativas

Bolsa de 750 gemas de colores brillantes. Gran tamaño que oscila entre 1,3 y 2,5 cm aproximadamente.

750 gemas gigantes	90987
--------------------	-------



Piedras preciosas

Bolsa de 570 piedras preciosas de diferentes tamaños: desde 0,3 a 1,3 cm.

570 piedras preciosas	90988
-----------------------	-------



Cola especial para gemas

Cola especial para pegar gemas. Tubo de 25ml.

Cola especial para gemas

90989



Escamas brillantes para decorar

Bolsa de 170 gramos de escamas brillantes e iridiscentes para decorar.



Escamas brillantes para decorar

90999

Cascabeles

Bolsa de 150 cascabeles dorados con un suave sonido. Son perfectos para todas las celebraciones y decoraciones. En 3 tamaños diferentes. Desde 1,3 cm a 1,9 cm. Cada uno lleva un agujero de encaje para encordar.



Bolsa 150 cascabeles

90729

Campanillas

Campanillas doradas metálicas para adornar proyectos de manualidades.

Bolsa 20 uds. 12 mm

93162



Formas navidad plástico transparente

Maxi pack formas navidad plástico transparente de poliestireno cristal transparente en dos mitades, que se cierra a presión, viene presentado con una anilla de plástico e hilo plateado para poder colgar. Contiene 46 unidades.

Maxi pack 46 unidades formas navidad

93202



Purpurinas

Pegamento en purpurina Alpino Crea

Blister de 6 unidades pegamento en purpurina brillo para papel, cartón y tela. Tubo de 10,5 ml.

Cola purpurina 6 tubos

90738



Purpurinas

Bote de 130 g de purpurinas.

● Naranja	90733-06
● Rojo	90733-09
● Azul	90733-17
● Verde	90733-22
● Negro	90733-30
● Violeta	90733-39
● Oro	90733-74
● Plata	90733-75
● Iridiscente	90733-99



NUEVO Purpurina biodegradable

Bote de 75 g de purpurina biodegradable.

● Rojo	93796-09
● Azul	93796-17
● Verde	93796-22
● Oro	93796-74
● Plata	93796-75



Mosaicos

Mosaicos antiguos

Bote de 250 g de mosaicos antiguos 5x5, 10 X10 y 20X20 mm.

Bote 5 x 5 mm	93163
Bote 10 x 10 mm	93164
Bote 20 x 20 mm	93165



Textil para decorar

Textil para decorar

Artículos de algodón para decorar en diversas formas y tamaños.



Bolsa merienda 25 x 30

93551



Bolsa pan grande 37 x 60

93552



Bolsa con asas 23 x 26 cm

93553

Bolsa con asas 38 x 42 cm

93554



Neceser 15 x 9 x 5

90698



Gorra infantil 54

90708

Gorra adulto 58

90709

Monederos algodón

Monederos 100% de algodón. Uso ideal para pintar, coser y personalizar.



Monedero algodón
8 x 10 x 3 cm.

93205

Monedero algodón
redondo 8,5 x Ø 3 cm.

93206



Mantel individual
oval 46 x 33

90703



Delantal infantil 33 x 48

90702

Calcetines de Navidad para decorar

Bolsa de 12 calcetines de Navidad para decorar. Provistos de una cinta roja para que puedan colgarse. Realizados en poliéster de medidas 20.3 cm largo x 15.2 cm de ancho.

Calcetines Navidad

93633



Rotuladores para textil

edding 4500

Marcadores permanentes para pintar y dibujar sobre camisetas y otros tejidos como algodón, seda, lino, etc. Los motivos se fijan mediante planchado sin vapor y resisten a los lavados hasta 60°C.

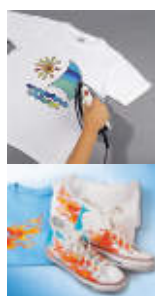

● Amarillo	31130-04	● Verde claro	31130-22
● Naranja	31130-06	● Verde oscuro	31130-25
● Rojo	31130-09	● Marrón	31130-28
● Rosa	31130-12	● Negro	31130-30
● Azul claro	31130-17	● Violeta	31130-39
● Azul oscuro	31130-18		

¿Quieres comprar una caja? Pide 10 unidades.

Caja 10 rotuladores tela edding 4500 surtidos
● Surtido 31130-99

Rotulador Alpino Color Experience Textil Marker

Rotuladores especiales para decorar telas. Dispone de 10 colores vivos y brillantes. Permanente hasta 60°.



Alpino Color Experience Textil Marker

92223

Rotuladores Jovidecor Textil

Estuche de 12 rotuladores Jovi para textil de colores surtidos. Punta pincel de ancho hasta 4,8 mm.



Jovidecor Textil

92222

Rotuladores tela Javana

Rotuladores para telas en algodón, batista, lino y telas con mezcla de algodón y seda. Resistentes al lavado hasta 60° C cuando ha sido fijado por planchado. Pueden combinarse con todos los productos de la gama para telas Javana Tex. Ancho de trazo 1-2 mm.



● Amarillo	92229-04	● Azul claro	92229-17	● Negro	92229-30
● Naranja	92229-06	● Azul oscuro	92229-18	● Violeta	92229-39
● Rojo	92229-09	● Verde	92229-25		
● Rosa	92229-12	● Marrón	92229-28		

¿Quieres comprar una caja? Pide 6 unidades.

Cartón para decorar

Árbol de Navidad

Pack de 12 árboles de Navidad de cartón para decorar. Fácil montaje. Para decorar con rotuladores, ceras, témperas... Medidas: 25.5 cm x 20.3 cm desde la base.



Árbol de Navidad

90656

Aros para decorar

Pack de 24 aros de cartón para decorar de 20,3 cm de diámetro. Incluye cordón satinado para colgar las coronas una vez decoradas.



Aros para decorar

90657

Huchas de cartón para decorar

Pack de 12 huchas de cartón en forma de cubo de 10 cm. Tienen un tope de plástico en la base para abrir la hucha.

Huchas de cartón para decorar

90658



Palos de lluvia

Kit de 12 palos de lluvia de cartulina que simulan perfectamente el sonido del agua al llover. Los tubos miden 27,3 cm y tienen un diámetro de 3,8 cm. El kit contiene diferentes accesorios decorativos adhesivos, por lo que no necesita pegamento para su decoración.



Palos de lluvia

90659

Caras de cartón

Caras de cartón para decorar con goma elástica incluida. Medida: 22,5 largo x 17,8 cm. Ancho. Bolsa de 24 unidades.



Set 24 caras para decorar

90664

Manualidades

Coronas de cartón

Coronas de cartón para decorar con gran variedad de materiales ideal para celebraciones. Son ajustables. Medida: 61 largo x12,7 cm de ancho. Bolsa de 24 unidades.

Set 24 coronas de cartón

90666



Marcos de fotos de cartón

Set de 48 marcos de fotos de cartón con 4 formas diferentes.

Forma ventana:

medida (cm):

ventana (cm):

Rectangular grande

27,9 x 35,6

22,9 x 30,5

Rectangular ondulado

15,2 x 22,9

10,2 x 15,2

Rectangular pequeño

11,4 x 15,2

5,1 x 7,6

Rectangular zig-zag

11,4 x 15,2

5,1 x 7,6



Set 48 marcos de cartón

90668

Plantillas cartón ecológico

Pack de 8 plantillas de cartón ecológico con hojas de diferentes árboles: Arce, Castaño, Chopo, Haya, Olivo, Olmo, Roble y Sauce. Medidas: 19 x 9,7 cm.

Plantillas cartón ecológico

90744



Formas de cartulina con colores de piel

Set de 24 manos, pies o caras de cartulina brillante con 4 tonos de piel y 6 unidades de cada.



Set de 24 manos de 19 x 16,5 cm.

92636

Set de 24 pies de 23 x 9 cm.

92637

Set de 24 caras de 23 x 15 cm.

92638

Elementos de corcho

NUEVO Tapones cilíndricos de corcho

Juego de 50 tapones de corcho versátiles y ecológicos. Cada corcho mide \varnothing 24 mm. x 4,5 cm.



Set de 50 tapones cilíndricos de corcho

92640

NUEVO Hojas de corcho

Juego de 5 hojas de corcho versátiles y ecológicas. Cada hoja mide 60 cm. x 30 cm. x 1 mm.



Set de 5 hojas de corcho

92651

NUEVO Cuentas de corcho

Juego de 60 cuentas de corcho. Incluye: 30 de \varnothing 15 mm., 20 de \varnothing 20 mm. y 10 de \varnothing 25 mm.

Set de 60 cuentas de corcho

92652



Elementos de madera

Cortes de tronco redondos

Bolsa de 1 kilo de cortes de madera de deriva redondos, de unos 6 mm de espesor y 2,5 como máximo de diámetro. Los discos de madera están pulidos y rodeados de corteza.



Bolsa 1 kg

90687

Cortes de tronco ovalados

Bolsa de 250 gramos de cortes de madera de deriva ovalados. De medidas diferentes, van desde 2,5 cm a 3 de ancho por 9 a 10 cm de largo.



Bolsa 250 g

90688

Manualidades

Palos de madera de deriva gruesos

Bolsa de 250 gramos de palos y ramas de madera. Medidas: 16 cm de largo y 2 cm de diámetro. Producto natural, diferentes formas y tamaños.



Bolsa 250 g

90689

Palos de madera de deriva largos

Bolsa de palos de madera de deriva de 12 cm de largo aproximadamente.



Bolsa

90690

Palos de madera de deriva surtidos

Bolsa de 250 gramos de madera de deriva de diferentes formas y medidas. Piezas de 6 a 8 cm de largo y Ø 0,5 a 1 cm.



Bolsa 250 g

90663

Flores de madera

Bolsa de 20 flores de madera para decorar. Tamaño de cada flor: 6,5 cm de diámetro X 8 mm. del orificio.



Set de 20 flores de madera

92639

Palillos de madera en natural

Palillos planos o de polo para manualidades.



2.500 Palillos planos higiénicos 65 mm.

90820

50 palillos polo 114 x 10 x 2 mm.

90821

80 depresores 150x18x1,5 mm.

90822

NUEVO Maxi pack palillos planos de colores

Pack de 2500 palillos planos de madera para manualidades. Se pueden encolar, tinter y pintar. No apto para uso alimentario. Tamaño 65 cm.



Caja 2500 palillos planos mix colores surtidos

92734

Palillos de polo de colores

Set de 150 palos de polo madera en colores surtidos. 114x10x2mm.

Palillos polo color surtidos 150 unidades

90823



Palos de polo madera de colores

Bolsa de 50 palillos de polo de madera estándar para manualidades infantiles. Fácil de pegar, pintar y cortar. No apto para uso alimentario. Tamaño: 114x10x2 mm.

● Amarillo	92737-04
● Naranja	92737-06
● Rojo	92737-09
● Rosa	92737-12
● Azul	92737-17
● Verde	92737-22
● Lila	92737-39



Palillos polo con ranuras

Palillos de polo madera con ranuras 114x10x2mm.



Bolsa de 100 palillos color natural

92735

Bolsa de 100 palillos colores surtidos

92736

Palillos polo Jumbo

Palos de polo Jumbo madera colores surtidos 150x18x1,5mm.



Bolsa de 80 palillos colores surtidos

92738

Palillos depresores de médico de colores

Palillos de médico en madera de alta calidad. Grosor de 1,7 mm. En colores surtidos. Bolsa de 100 palillos de médico (LxAxG) 150x17x1,7 mm.

Palillos médico colores

90824



Palos de madera Jumbo

Bolsa de 500 palos de madera de color natural en tamaño gigante. Medidas : 20,3x 2,5 cm.

Palos de madera Jumbo

90680



Multipack de palillos variados

Multipack de 1200 palillos de diferentes medidas y colores surtidos. 300 unidades de cada medida: Jumbo (20x2,5 cm), Large (15 x 2 cm), Regular (11,5 x 1 cm) y Mini (7,5 x 6 cm)



Pack de 1200 palillos variados de colores surtidos

90981



Palillos largos de madera

Palillos de madera en color natural. Medidas: 200 mm de largo x 2 mm de diámetro. Bolsa de 100 unidades.



100 palillos largos

90816

Bastones pinchos madera natural

Bolsa de 50 bastones pinchos madera natural ideal para crear decoraciones, construcción de estructuras, maquetas o usar en otras manualidades. Gran resistencia, fáciles de pegar, pintar e incluso cortar. Medida: 200X2,5mm.



Bolsa 50 bastones pinchos madera natural

90961

Bastones de colores

Set de 60 bastones madera en colores surtidos. 150x5mm.

Bastones colores

90966



Botones de madera

Set de 30 botones de madera en colores surtidos y diferentes medidas.



Botones de madera

90970

Pinzas de madera decoradas

Pinzas de madera decorada de 35 x 7 mm. Bolsa de 20 unidades.



Pinzas decoradas

90968

Pinzas grandes de madera natural

Pinzas grandes de madera de 70 mm x 8 mm en color natural. Paquete de 60 unidades.



Pinzas grandes

90978

Pinzas de madera medianas

Pinzas de madera natural para realizar cualquier tipo de manualidad. Tamaño 48 x 7 mm.



● Bolsa 48 pinzas medianas color natural

91019

● Bolsa 48 pinzas medianas color surtido

91020

Mini pinzas de madera

Set de 45 pinzas de madera. 25x3 mm.



● Natural

90958

● Surtido

90959

Manualidades

Teselas de mosaico de madera

Pack de 1000 piezas de mosaico de madera. Paquete surtido en diferentes colores. Medida: 1,3 cm aproximadamente.



Teselas de mosaico de madera

92744

Marcos de fotos de madera "Cohetes"

Set de 12 marcos de fotos de madera con forma de cohete. Tamaño: 11,5 x 15,2 cm. Área de la foto de 3,8 cm de diámetro.



Marcos de fotos de madera "Cohetes"

92745

Marcos de fotos de madera

Set de 12 marcos de madera para fotografías de 10,2 x 15,2 cm. Fácil de decorar. Incluye protector de plástico transparente, retención y soporte plegable. Tamaño: 19,7 x 14,6 cm.



Marcos de fotos de madera

92746

Marcos de fotos de madera "Flores"

Set de 12 marcos de madera con 4 formas de flor diferentes. Cada marco tiene una altura aproximada de 16,5 cm. Espacio para foto de 2,5 cm de diámetro. Protector de fotos de plástico transparente.



Marcos de fotos de madera "Flores"

92747

Posavasos de madera para decorar

Posavasos de madera con diferentes motivos para decorar.



Pack de 4 posavasos día del padre

92740

Pack de 4 posavasos Navidad

92742

Pack de 4 posavasos día de la madre

92741

Tableros para manualidades

Tablero de madera para realizar cualquier manualidad, en dos medidas 30x40 y 40x60.

30 x 40

92748

40 x 60

92749



Atrapasueños de madera

Pack de 12 atrapasueños de madera para decorar. Diferentes formas: cuadrados de 8,2 cm y redondos de 9 cm de diámetro. Con palos de metal de 7,5 cm.

Atrapasueños de madera

90684



Cajas de chapa de madera

Cajas en chapa de madera de chopo en distintas formas y medidas. Utilizables para manualidades y decoración.

Cuadrada 10 x 10 x 6 cm

91010

Redonda 9 x 5 cm

91012



Cajas y figuras de papel maché y celulosa

Figuras colgantes papel maché

Figuras de papel maché para decorar y colgar.



Corazón 9 cm

93560



Redondo 9 cm

93561



Estrella 9 cm

93563

Cajas papel maché

Cajas de papel maché para manualidades.



Corazón

8 cm	90862
10 cm	90866
15 cm	90870



Redonda

8 cm	90863
10 cm	90867
15 cm	90871



Cuadrada

8 cm	90864
10 cm	90868
15 cm	90872



Estrella

8 cm	90865
10 cm	90869
15 cm	90873

Abecedario de papel maché

Letras del abecedario de papel maché con volumen.

	10 cm	20 cm
Letra A	93701	93731A
Letra B	93702	93731B
Letra C	93703	93731C
Letra Ç	93704	93731CC
Letra D	93705	93731D
Letra E	93706	93731E
Letra F	93707	93731F
Letra G	93708	93731G
Letra H	93709	93731H
Letra I	93710	93731I
Letra J	93711	93731J
Letra K	93712	93731K
Letra L	93713	93731L
Letra M	93714	93731M
Letra N	93715	93731N
Letra Ñ	93716	93731NN
Letra O	93717	93731O
Letra P	93718	93731P
Letra Q	93719	93731Q
Letra R	93720	93731R
Letra S	93721	93731S
Letra T	93722	93731T
Letra U	93723	93731U
Letra V	93724	93731V
Letra W	93725	93731W
Letra X	93726	93731X
Letra Y	93727	93731Y
Letra Z	93728	93731Z

Altura 10 cm y grosor de 1,7 cm

Altura 20 cm y grosor 2,5cm



Manualidades

Números en papel maché

Números del 0 al 9 en papel maché con volumen. Altura 10 cm y grosor de 1,7 cm.



Nº 0

93733



Nº 1

93734



Nº 2

93735



Nº 3

93736



Nº 4

93737



Nº 5

93738



Nº 6

93739



Nº 7

93740



Nº 8

93741



Nº 9

93742

Platos de celulosa

Reciclado ecológico 100% celulosa. No tóxico. Resistente al calor hasta 120°C. Permite trabajar con pastas de modelar que precisen secado en microondas. Admite toda clase de líquidos y pinturas. Reciclable. Celulosa. 18cm Ø



Bolsa de 5 platos

93570

Bols de celulosa

Reciclado ecológico 100% celulosa. No tóxico. Resistente al calor hasta 120°C. Permite trabajar con pastas de modelar que precisen secado en microondas. Admite toda clase de líquidos y pinturas. Reciclable. Celulosa. 350 ml.



Bolsa de 5 bols

93572

Fuentes de celulosa

Reciclado ecológico 100% celulosa. No tóxico. Resistente al calor hasta 120°C. Permite trabajar con pastas de modelar que precisen secado en microondas. Admite toda clase de líquidos y pinturas. Reciclable. Celulosa. 350 ml.



Bolsa de 5 fuentes

93574

Maceteros

Reciclado ecológico 100% celulosa. No tóxico. Resistente al calor hasta 120°C. Permite trabajar con pastas de modelar que precisen secado en microondas. Admite toda clase de líquidos y pinturas. Reciclable.



Bolsa de 5 maceteros de celulosa 425 ml

93576

Bandeja celulosa

Reciclado ecológico 100% celulosa. No tóxico. Resistente al calor hasta 120°C. Permite trabajar con pastas de modelar que precisen secado en microondas. Admite toda clase de líquidos y pinturas. Reciclable. Bolsas de 5 unidades.



Bandeja celulosa

93575

Cola transfer

Foto Transfer Potch

Gel adhesivo para la creación artística de collages combinando la fotografía con la pintura acrílica y la técnica de estrarcido. Para crear con fotos regalos personalizados y accesorios decorativos. Bote 150ml.



TRANSFERIR FOTOS AL TEXTIL



1.- Aplicar Foto Transfer Potch directamente sobre una fotocopia hecha con impresora láser.



2.- Aplicar Foto Transfer Potch sobre la parte de la tela a posicionar la fotocopia.



3.- Después de aplicar Foto Transfer Potch en el reverso de la fotocopia, quitar el exceso presionando con una espátula.



4.- Dejar secar completamente. Puede acelerar el proceso con un secador.



5.- Humedecer con agua el reverso de la fotocopia.



6.- Retirar el papel sobrante frotando suavemente con los dedos.

Pórex

Bolas de pórex

Bolas de pórex de diferentes diámetros

3 cm Bolsa de 50 ud.	90841
4,5 cm Bolsa de 20 ud.	90842
5 cm Bolsa de 15 ud.	90843
6 cm Bolsa de 8 ud.	90844
7 cm Bolsa de 5 ud.	90845
8 cm Bolsa de 4 ud.	90846
10 cm Bolsa de 2 ud.	90847
12 cm unidad	93001
15 cm unidad	93003
20 cm unidad	93005



Coronas de pórex

Coronas de plástico ligero (pórex) en diversos tamaños.



15 cm Bolsa de 2 Ud	93023
22 cm Bolsa de 1 Ud	93025

Estrellas de pórex

Estrellas de plástico ligero (pórex) en diversos tamaños.



10 cm Bolsa 10 Ud	93061
15 cm Bolsa 4 Ud	93063
20 cm Bolsa 1 ud	93065

Huevos de pórex

Huevos de plástico ligero (pórex) en diversos tamaños.

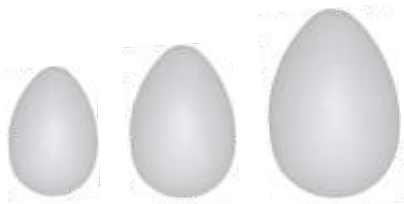

6 x 4 cm Bolsa 10 u	90849
8 x 5,5 cm Bolsa 6 u	90850
10 x 7 cm Bolsa 5 u	90851

Cono de pórex

Cono de plástico ligero (Pórex) en diversos tamaños.



7x12,5 cm Bolsa 4 Ud	90857
9x20 cm Bolsa 1 Ud	90858

Plancha de pórex

Plancha de pórex en distintas medidas con un grosor de 1cm. Bolsa de 5 unidades.

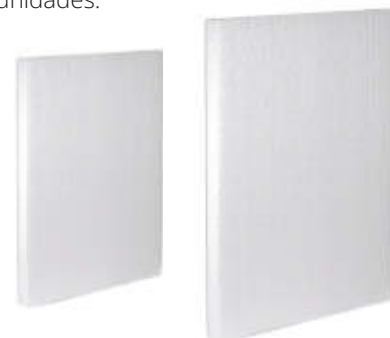

20 x 30	90176
30 x 40	90177

Cintas decorativas

Cintas decorativas brillantes

Rollo cinta de polipropileno para decorar, en dos medidas 19 y 31mm. Rollo de 100 metros.

	19 mm	31 mm
● Amarillo	93600-04	93602-04
● Rojo	93600-09	93602-09
● Azul	93600-17	93602-17
● Verde	93600-22	93602-22
● Oro	93600-74	93602-74
● Plata	93600-75	93602-75

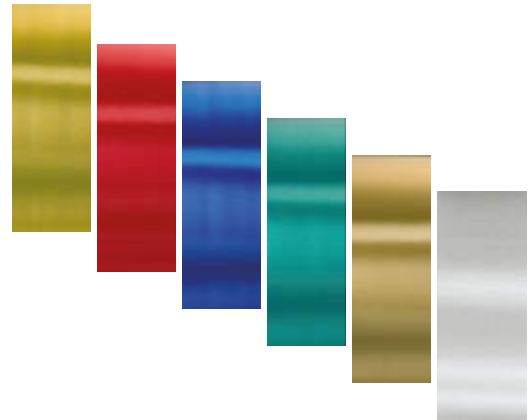

Set cintas surtidas Masking

Cinta adhesiva de papel de arroz. Sus dos principales características son que se puede cortar con las manos y se puede escribir encima. Puede ser reposicionada sin dañar la superficie en que se trabaja. Muy versátil y divertida. Tiene infinidad de aplicaciones como forrar libros, decorar objetos, envolver regalos, etc. Las cintas adhesivas de la Serie Glitter no están fabricadas con papel de arroz washi. 15 mm x 6,5 metros.



Ultramar

93603



Floral

93604



Lisos

93605



Rojos, verdes, y negros

93606



Dorados y plateados

93607



Purpurina

93608



Metal

93609

Abalorios y cordones

Abalorios grosellas opacas

Bolsa de aproximadamente 400 abalorios de plástico grosella multicolor de Ø 9 mm.



Bolsa 400 abalorios grosellas	90762
Bolsa 400 abalorios grosellas fosforescentes	90746
Bolsa 400 abalorios grosellas fluorescentes	90747



Abalorios de plástico corazones

Abalorios de plástico en forma de cubo con corazones de 7 mm. Blanca con corazones multicolor opacos.



Bote 600 abalorios de plástico corazón	93203
--	-------



NUEVO Abalorios de plástico estilo étnico antiguo

Cuentas de plástico estilo étnico antiguo opacas de formas mixtas de 5 a 14mm. Contiene aproximadamente 700 unidades. Diámetro interior de 1,5 a 4,5 mm.



Bote de 700 abalorios	93204
-----------------------	-------



Abalorios de madera

Bolsa de 95 abalorios de madera en colores surtidos. Ø 10 mm.



Abalorios redondos 10 mm

90766

Abalorios de madera con hilo algodón

Bolsas de 500 y 150 abalorios de madera con forma de bola colores surtidos de 10 y 20 mm. y 5 m. hilo algodón.



Set 500 abalorios de madera 10 mm.

91026

Set 150 abalorios de madera 20 mm.

91027

Abalorios de madera surtidos

Bote de 560 abalorios madera surtidos de colores y formas. Diámetro de 19 a 7mm.



Bote 560 abalorios surtidos

91028

Abalorios de Eva

Set de 500 abalorios grandes, suaves y fáciles de utilizar para las pequeñas manos. Colores brillantes y formas surtidas. Cada pieza es aproximadamente de 1,9 x 1,9 cm con un orificio de 0,3 cm. No contiene látex.



Abalorios de Eva

90741

Abalorios de goma eva letras multicolor

Bolsa de 500 abalorios de goma eva letras multicolor 15 x 8 mm. y cordón 3 m.



Bolsa 500 abalorios goma eva letras

90743

Abalorios plateados transparentes

Bote abalorios de granito plateados de 3,8mm. En distintos colores. Bote de 120g.



● Surtido

90750-99

Manualidades

Cordón algodón encerado

Es un hilo muy resistente de 1mm.de grosor, por lo que soporta bien fuertes tensiones. Rollo de 100 m.



Algodón encerado

93670

Cordón algodón encerado de colores

Conjunto de 4 cordones redondos de 25 metros con un tratamiento ligero de cera. Colores brillantes: rojo, amarillo, azul y verde.



Set cordón encerado

93671

Cordón arco iris satinado para cuentas

Cordón satinado grueso y colorido, perfecto para pequeñas manos. Longitud de 91 m en colores del arco iris, aproximadamente 1,5 mm de espesor.



Cordón arco iris

93672

Cordón oro y plata

Rollo 100 metros de cordón de 1mm brillante en oro y plata.



● Oro

93628-74

● Plata

93628-75

Bobina de hilo de nylon

Bobina de hilo de nylon con un grosor de 0,35 mm. Rollo de 350 m.



Hilo de nylon

90808

Bobina de hilo elástico

Bobina de 100 m. de hilo elástico transparente de 0,8mm.



Bobina de hilo elástico

91004

Bobina de cuerda Apli

Bobina de cuerda de cáñamo. Rollo de 100g.



Bobina de cuerda

91003

Cuerda sisal Apli

Bobina de cuerda sisal de 2 cabos, 70 kgs. de resistencia. La bobina tiene 100 metros de longitud y 400 gramos de peso.



Cuerda sisal

93673

Hobby Line

Plástico mágico manual

Dibuja con lápices de colores lo que mas te guste. Se recorta y se introduce en el horno. El dibujo se encoge aprox. 7 veces, aumentando su grosor. Ideal para llaveros y cuentas personalizadas. Medida 262x202mm. Blister de 6 hojas.



Blanco	94512
Cristal	94513

Papel magnético Apli

Con el papel magnético, puede crear sus propios imanes personalizados. Su formato A4 permite imprimir un montón de diseños y luego recortarlos con las tijeras. Blister de 8 hojas.



Papel magnético	94509
-----------------	-------

Troqueladoras

Perforador manual

Proporcionan la manera más sencilla de adornar proyectos de manualidades o crear confeti. Son de acero inoxidable. Permiten perforar gran variedad de materiales: papel, plástico, cuero fino, hojas de metal fino, espuma, fieltro, cartón fino...

Círculo pequeño	94312
Círculo mediano	94313
Círculo grande	94314



Troqueladora figuras Eva 16 mm

Troqueladora para crear formas fácilmente. Perfora sin esfuerzo goma Eva de hasta 2mm, papel y cartulina de entre 120-200gr. Incluye depósito para guardar las formas perforadas.

Estrella	94520
Flor	94521
Corazón	94522
Copo de nieve	94523
Círculo	94524
Hoja	94525
Abeto	94526
Sol	94527

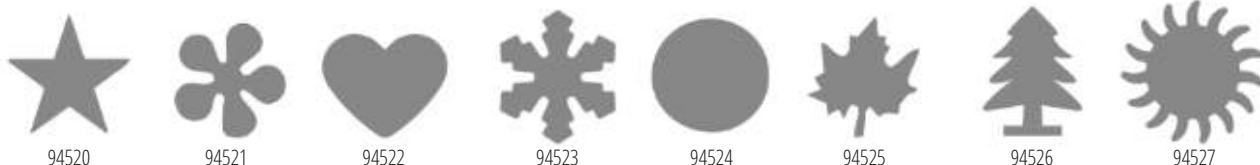

Debido a la inestabilidad del mercado, los precios pueden variar. Consulte precios actualizados en nuestra web.

Manualidades

Troqueladora figuras Eva 25 mm

Troqueladora para crear formas fácilmente. Perfora sin esfuerzo goma Eva de hasta 2mm, papel y cartulina de entre 120-200gr. Incluye depósito para guardar las formas perforadas.

Mariposa	94531
Círculo	94532
Estrella	94533
Trébol	94534
Hoja	94535
Flor	94536

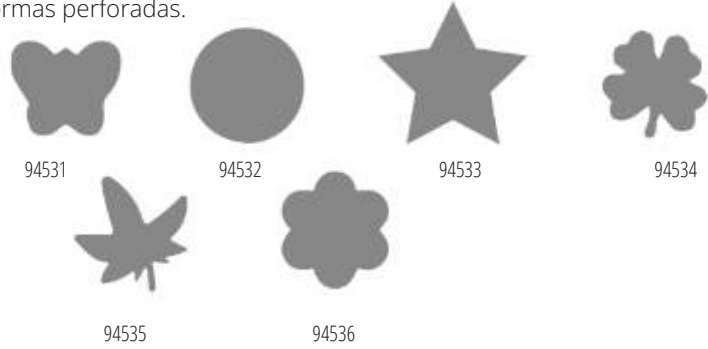

Troqueladora figuras Eva 38 mm

Troqueladora para crear formas fácilmente. Perfora sin esfuerzo goma Eva de hasta 2mm, papel y cartulina de entre 120-200gr. Incluye depósito para guardar las formas perforadas.

Mariposa	94540
Globo cómic	94541
Estrella	94542
Etiqueta	94543
Hoja	94544
Nube	94545



Set troqueladora cassette

Troqueladora para crear diferentes formas fácilmente. Incluye 4 cartuchos de distintos diseños, 16 mm.

Navidad	94548
Formas básicas	94550



Troqueladora etiquetas Tag Punch

Troqueladora para crear etiquetas. Corta la etiqueta y perfora el agujero creando un efecto relieve. Posibilidad de realizar tres medidas distintas 63-50-38 mm.



Troqueladora etiquetas Tag Punch	94556
----------------------------------	-------



Perforadora de muescas y esquinas

Perforadora de muescas y esquinas con dos ranuras: una para redondear esquinas y la otra para crear muescas.

Perforadora de muescas y esquinas	94557
-----------------------------------	-------



Chapas decorativas

Chapas de plástico

Crea tus propias chapas. Decora en un círculo de papel y cúbrela con los botones de plástico. El pack incluye 24 chapas de plástico reutilizables y 48 círculos de papel. Las chapas tienen 6,4 cm de diámetro. Se recomienda su uso para mayores de 5 años bajo la supervisión de un adulto ya que la chapa lleva imperdible en la parte trasera.

Chapas de plástico

94516



Máquina para chapas de molde fijo B500

Haz fácilmente tus propias chapas e imanes personalizados de 50 o 59 mm de diámetro con estas máquinas con moldes fijos. Además de chapas con aguja, podrás hacer también imanes de nevera, chapas con doble cierre magnético, chapas "magnet free", chapas clip, espejos de bolso y abridores de botella imantados.



B500/50 para chapas de Ø 50 mm

94435

B500/59 para chapas de Ø 59 mm

94440

Máquina de chapas de moldes intercambiables B700

Máquina para hacer chapas redondas B-700. Su sistema de moldes intercambiables permite hacer cinco tamaños de chapa (25, 31, 38, 44, 50 y 59 mm). Además de chapas con aguja, podrás hacer también imanes, espejos de bolso y abrebotellas. Los moldes se venden por separado.



Máquina para chapas de moldes intercambiables

94450

Manualidades

Moldes intercambiables para B700

Con los diferentes moldes puedes crear chapas, imanes, espejos, abridores de botellas imantados de varios tamaños (59-50-44-38-31- mm.) con la máquina de moldes intercambiable B700.

Molde B700: Ø59 mm	94451
Molde B700: Ø50 mm	94452
Molde B700: Ø44 mm	94436
Molde B700: Ø38 mm	94453
Molde B700: Ø31 mm	94454



Cutter giratorio para chapas

Cutter circular con 6 aros diferentes, recomendado para cortar varios papeles de máximo 150 gr. Permite visualizar y centrar al máximo el área de corte. Sirve para cortar estas medidas: Ø25, Ø31, Ø38, Ø50, Ø59, Ø75. mm.

Cutter giratorio para chapas	94441
------------------------------	-------



Chapas redondas con alfiler

Cada chapa está compuesta por 3 elementos: una pieza delantera de metal, una pieza trasera y una hoja circular de plástico transparente (polyester). Pack 500 unid.

Pack de 500 chapas con alfiler Ø 59 mm	94442
Pack de 500 chapas con alfiler Ø 50 mm	94457
Pack de 500 chapas con alfiler Ø 44 mm	94437
Pack de 500 chapas con alfiler Ø 38 mm	94456
Pack de 500 chapas con alfiler Ø 31 mm	94455



Chapas imán

Cada imán en blanco se compone de 3 elementos: una pieza para la delantera, una la trasera y una lámina circular de plástico protector transparente (poliéster o mylar). Tamaños disponibles 50 y 59 mm. Pack 500 unid.

Pack de 500 chapas imán Ø 59 mm	94444
Pack de 500 chapas imán Ø 50 mm	94438



Chapas espejo

Espejos personalizables con aro de plástico pack de 100 unid. para máquinas de chapas modelo series B500 de 59 mm

Pack de 100 chapas espejo Ø 59 mm	94443
-----------------------------------	-------



Chapas abridores de botellas imantados

Packs de 100 abridores de botellas imantados personalizables, para máquinas de chapas modelo series B500 o B700. Disponibles en 59 mm.

Pack de 100 abrebotellas con imán Ø 59 mm	94445
---	-------



Bandas magnéticas

Rollo bandas magnéticas

Rollo de bandas magnéticas 1 cara magnética y otra adhesiva, fácil de cortar medida 1.000 x 20 x 1,5 mm. Según norma EN 71/2013 no deben cortarse nunca a una medida inferior de 5,6 cm. debido a su flujo magnético.



Rollo Banda Magnética

71020

Dispensador cinta magnética

Dispensador de cinta magnética adhesiva 0,3 mm de espesor. Múltiples usos, ideal para escuela, hogar e industria. Ya que al ser adhesivo se puede pegar en cualquier superficie convirtiéndola en magnética. Disponible en 7 metros.



Dispensador cinta magnética

71021

Complementos de bisutería

Mosquetón llavero

Mosquetón para realizar llaveros. Bolsa de 10 unidades. **Necesita anilla de enganche 93806**



Mosquetón llavero

93802

Llavero

Llavero plateado de 25x50mm. Bolsa de 24 unidades. **Necesita Anilla 93806**



Llavero anilla

93803

Agujas broche

Agujas broche plateadas con agujeros de 20 y 40mm. Bolsa de 100 y 24 unidades.



20mm. Bolsa 100 uds

93807

40mm. Bolsa 24 uds

93808

Anilla de enganche

Anilla para mosquetón, llavero y gancho Hippie. 1x8 mm. Bolsa de 100 unidades.



Anillas

93806

Anilla

Anilla plateada de 25mm. Bolsa de 24 unidades.



Anilla plateada

93812

Maquillaje y artículos fiestas

Royal Bondy 25m x 80cm

No es tejido ni papel, es un material transpirable, de tacto suave, muy resistente y fácil de moldear. No se deshilacha ni se despeluza. Permite pintarlo, recortarlo, graparlo, pegarlo y coserlo con total facilidad. Bobina de 25 metros x 80 cm.

○ Blanco	93250-01
● Amarillo	93250-04
● Naranja	93250-06
● Rojo	93250-09
● Fucsia	93250-11
● Rosa	93250-12
● Azul claro	93250-17
● Verde oscuro	93250-25
● Marrón	93250-28
● Negro	93250-30
● Melocotón claro	93250-33
● Violeta	93250-39
● Gris antracita	93250-72
● Gris plata	93250-75

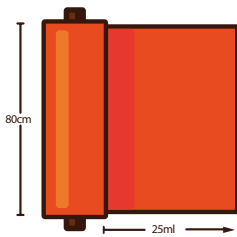

Royal Bondy 10 m x 160cm

No es tejido ni papel, es un material transpirable, de tacto suave, muy resistente y fácil de moldear. No se deshilacha ni se despeluza. Permite pintarlo, recortarlo, graparlo, pegarlo y coserlo con total facilidad. Bobina de 10 metros x 160 cm.

○ Blanco	93251-01
● Amarillo	93251-04
● Naranja	93251-06
● Rojo	93251-09
● Fucsia	93251-11
● Rosa	93251-12
● Azul claro	93251-17
● Verde oscuro	93251-25
● Marrón	93251-28
● Negro	93251-30
● Melocotón claro	93251-33
● Violeta	93251-39
● Gris antracita	93251-72
● Gris plata	93251-75

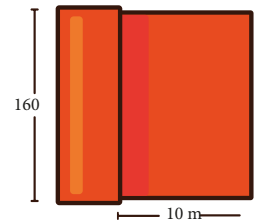

Bolsas disfraces TNT

Bolsas de Tela sin Tejer ECO-FRIENDLY. Permite: Coserlo, pintarlo, graparlo, pegarlo, etc. Resistente al desgarre y no se deshilacha. Reciclable, no tóxico, resistente al agua, transpirable, tacto agradable, ecológicas y biodegradables.



NUEVO Bolsas disfraces 55 x 70 cm

○ Blanco	93500-01
● Amarillo	93500-04
● Naranja	93500-06
● Rojo	93500-09
● Rosa	93500-12
● Azul	93500-17
● Verde	93500-22
● Marrón	93500-28
● Negro	93500-30
● Lila	93500-38

Bolsas disfraces TNT 65 x 90 cm

○ Blanco	93490-01
● Amarillo	93490-04
● Naranja	93490-06
● Rojo	93490-09
● Rosa	93490-12
● Azul	93490-17
● Verde	93490-22
● Marrón	93490-28
● Negro	93490-30
● Lila	93490-38



Esponjas para maquillaje Jovi

Bolsa de 4 esponjas de alta densidad de espuma redondas para maquillar.



Bolsa 4 esponjas de maquillaje

93417

Pinceles para maquillaje Jovi

Blister de 3 pinceles para maquillaje: plano, fino y redondo.



Pinceles maquillaje

93415

Maquillaje Face Paint Jovi

Maquillaje en crema hipoalergénico, base grasa y muy fácil de aplicar sin necesidad de usar agua. Gran capacidad cubriente, disponible en colores vivos y brillantes que se pueden mezclar entre sí. Se elimina fácilmente con una toallita sin necesidad de agua y jabón. Seca rápidamente sin dejar sensación grasosa. Seguro e inócua, para todo tipo de pieles.



6 botes de 8 ml unicolor

○ Blanco	93419-01
● Amarillo	93419-04
● Naranja	93419-06
● Rojo	93419-09
● Rosa	93419-12
● Azul claro	93419-17

● Azul oscuro	93419-18
● Verde	93419-22
● Marrón	93419-28
● Negro	93419-30
● Azul turquesa	93419-41

● Oro	93419-74
● Plata	93419-75

6 botes de 8 ml surtidos

● Surtidos	93418-99
------------	----------

NUEVO Baúl escolar Face Paint Jovi

Baúl escolar especial para maquillaje compuesto por: 12 botes Face Paint Jovi de 8 ml., estuche de barras de maquillaje Jovi, lápiz cosmético, 8 esponjas, 3 pinceles y folleto con propuestas.

Baúl escolar Face paint Jovi

93421



Manualidades

Maquillaje Face Stick

El maquillaje más limpio y práctico gracias a su sistema retráctil y giratorio, para mantener las manos limpias en todo momento. Se lava fácilmente con agua. Blíster de 6 unidades de 5 g.



○ Blanco	93412-01	● Rosa	93412-12
● Amarillo	93412-04	● Azul	93412-17
● Naranja	93412-06	● Verde	93412-22
● Rojo	93412-09	● Negro	93412-30
● Blíster 6 barras maquillaje Face Stick			93411

Set sombras cosméticas Giotto Make Up

Sombras cosméticas naturales y extra suaves, muy fáciles de aplicar. Perfectas para crear maquillajes, auténticas máscaras. Especialmente indicadas para las pieles más sensibles. No es necesario aplicar una capa de crema hidratante previa. Incluye un pincel cosmético y una esponja. Blister de 6 unidades surtidas. Muy fáciles de eliminar con agua o con una toallita desmaquilladora.



Set 6 sombras cosméticas surtidas	93403
-----------------------------------	-------

Metallic Glitter Gel Alpino Fiesta

Estuche de 6 geles de 14 ml. de color con purpurina, indicado para rostro y cuerpo. Contiene una base metalizada opaca que hará resaltar más el color, dándole un acabado fantástico y llamativo a tu look. Fácil de aplicar y de limpiar. Testado dermatológicamente.



Estuche de 6 geles

● Rosa	93423-12
● Azul	93423-17
● Dorado	93423-74
● Plata	93423-75

Maquillaje PlayColor

Barra stick de maquillaje. Cremosa y de muy fácil aplicación. Fácilmente lavable de la piel, con agua y jabón. Sin disolventes. Caja de 6 barras.



Básicos	93444
Metálicos	93445

Plumas de indio de 30 cm

Set de 24 plumas de Indio de 30 cm, en colores surtidos. Negro, verde, amarillo, azul, blanco y rojo.

Plumas de indio 30 cm	93401
-----------------------	-------



Goma elástica

Rollo goma elástica negra, grosor de 2 mm x 100 m de largo.

Goma elástica negra

93404



Bobina de cuerda elástica plana

Bobina de cuerda elástica plana tamaño 5 mm x 100 m en color blanco. Producto duradero, flexible y fácil de cortar y atar. Ideal para usar en tus manualidades: máscaras, pulseras, collares, disfraces, etc.



Bobina 5 mm x 100 m

93399

Corona de plástico

Coronas de plástico adaptables a cualquier tamaño de cabeza. Disponibles en 5 modelos diferentes. Ideal para cumpleaños, fiestas y todo tipo de celebraciones. Medidas: 61,5 x 12 cm. Bolsa de 10 unidades.



Corona de plástico

93440

Birrete de graduación

Pack de 5 birretes de graduación adaptables a cualquier medida. Fabricados en caucho Eva, incluye lana para confeccionar la borla.



Birrete de graduación

93383

Bandas de graduación

Bandas de graduación fabricadas en politextil. Tamaño 13x120 cm. Incluye adhesivo para personalizar con el logo del centro. Disponible en rojo.



● Rojo, pack de 5 unidades

93385-09

Globos

Bolsa de 100 globos clásicos de Ø 22cm unicolor o colores surtidos.

○ Blanco	93430-01
● Amarillo	93430-04
● Naranja	93430-06
● Rojo	93430-09
● Azul	93430-17
● Verde	93430-22
● Negro	93430-30
● Violeta	93430-39
Globos clásicos colores surtidos	93425



Globos lisos estándar oro y plata

Globos lisos metalizados de 27 cm de diámetro. Fabricados en 100% látex biodegradable. Apto para helio. Bolsa de 50 globos.

● Bolsa 50 globos oro	93451-74
● Bolsa 50 globos plata	93451-75



Globos fluorescentes 28 cm

Globos fluorescentes de 28 cm. en colores surtidos. Bolsa 50 unidades. Apto para aulas oscuras.

Bolsa 50 globos surtidos fluorescentes	93454
--	-------



Globos lisos espejo 30 cm

Globos lisos efecto espejo de 30 cm de diámetro. Bolsa de 50 unidades de colores surtidos.

Bolsa 50 globos espejo	93452
------------------------	-------



Globos Halloween 30 cm

Globos impresos Halloween de 30 cm de diámetro. Bolsa de 50 unidades en colores naranja y negro.

Bolsa 50 globos surtidos Halloween	93453
------------------------------------	-------



Globos de agua

Bolsa de 100 globos de agua de 3cm. Colores surtidos.



Globos de agua

93426

Globos moldeables

Globos moldeables de 5cm, para realizar figuras. Es necesario inflarlos con hinchador. Bolsa de 100 unidades. Colores surtidos.



Globos moldeables

93427

Inflador doble acción, para facilitar el hinchado de los globos.

Inflador globos

93428

Inflador eléctrico

Inflador eléctrico PRO 220 V. No es válido para globos moldeables.



Inflador eléctrico

93429

Lentejuelas unicolor

Set de 8 bolsas de lentejuelas en 8 colores diferentes y tamaños entre 6 mm a 1 cm. Con bolsa autocierre para poderlas guardar fácilmente.



Set lentejuelas unicolor

93462

Lentejuelas

Bolsa 100 g. de lentejuelas en colores surtidos de 1 cm.



Lentejuelas colores surtidos

93463

Vajilla de celulosa

Platos de celulosa blanca 100% biodegradable, sostenible, reciclable y compostable. No tóxico, admite temperaturas -18°C y +150°C, resistente al aceite. Apto para microondas y uso alimentario. Plato hondo 19 cm, Ø plato llano 23 cm Ø



Pack de 50 platos de celulosa hondo 19 cm Ø

94660

Pack de 50 platos llanos de celulosa 23 cm Ø

94661

Manualidades

Cubiertos de maíz

Cubiertos compostables y biodegradables. Fabricados con recursos 100% naturales como almidón de maíz. No tóxicos, admite temperaturas -20°C y +90°C. Aptos para congelador y uso alimentario. Depositar en el contenedor de materiales orgánicos.



Pack de 50 cucharas de 16 cm	94665
Pack de 50 tenedores de 17 cm	94666
Pack de 50 cuchillos de 18 cm	94667

Vasos

Vaso de cartón biodegradable. Tratamiento especial para bebidas. Certificación FSC. Pack de 50 unidades.



Pack de 50 vasos BIO de 240 ml	94670
Pack de 50 vasos BIO de 360 ml	94671

Pajitas cartón ecológico

Pajita de 0,60 cm de diámetro y 20 cm de longitud, fabricada en papel biodegradable y reciclable. Resistente a los líquidos y respetuoso con el medio ambiente. Admite temperaturas entre los -40°C y +180°C. Apto para uso alimentario. Pack de 25 unidades.



Kraft 94674



Blanco 94675



Bambú 94677



Lunares 94679



Rayas 94680



Serpentina especial 25R

Serpentina de papel de colores variados envuelta en plástico. Paquete de 25 rollos en 5 colores.



Pack 25 serpentinatas de 5 colores 94634

Confetti de papel

Saco confetti de 5 kilos de papel iris.



Saco de 5 kg de confetti de papel 94633

Banderolas de papel

Tira de 25 m. de banderas de papel para decoración de 20x30cms. Cada tira tiene 80 banderas.



Tira de 25 m. de banderolas triangulares de papel

94613

Farolillos esféricos de papel

Bolsa de 12 farolillos de 26 cm de diametro para colgar en tus fiestas en 6 colores surtido, dos unidades por cada uno.



Bolsa de 12 farolillos de Ø 26 cm.

94615

Antifaz

Set de 100 antifaces de cartón y con goma de varios colores surtidos.



Set de 100 antifaces de cartón

94616

Espantasuegras

Espantasuegras de 28 cm de longitud con varios diseños y colores.



Set de 6 espantasuegras

94617

Trompetas con flecos

Bolsa con 3 trompetas pirulí fleco.



Set de 3 trompetas mini con flecos

94618



Debido a la inestabilidad del mercado, los precios pueden variar.
Consulte precios actualizados en nuestra web

©2023 Grupo Descom
Todos los derechos reservados
Prohibida la reproducción total o parcial

Dibujo técnico y artístico

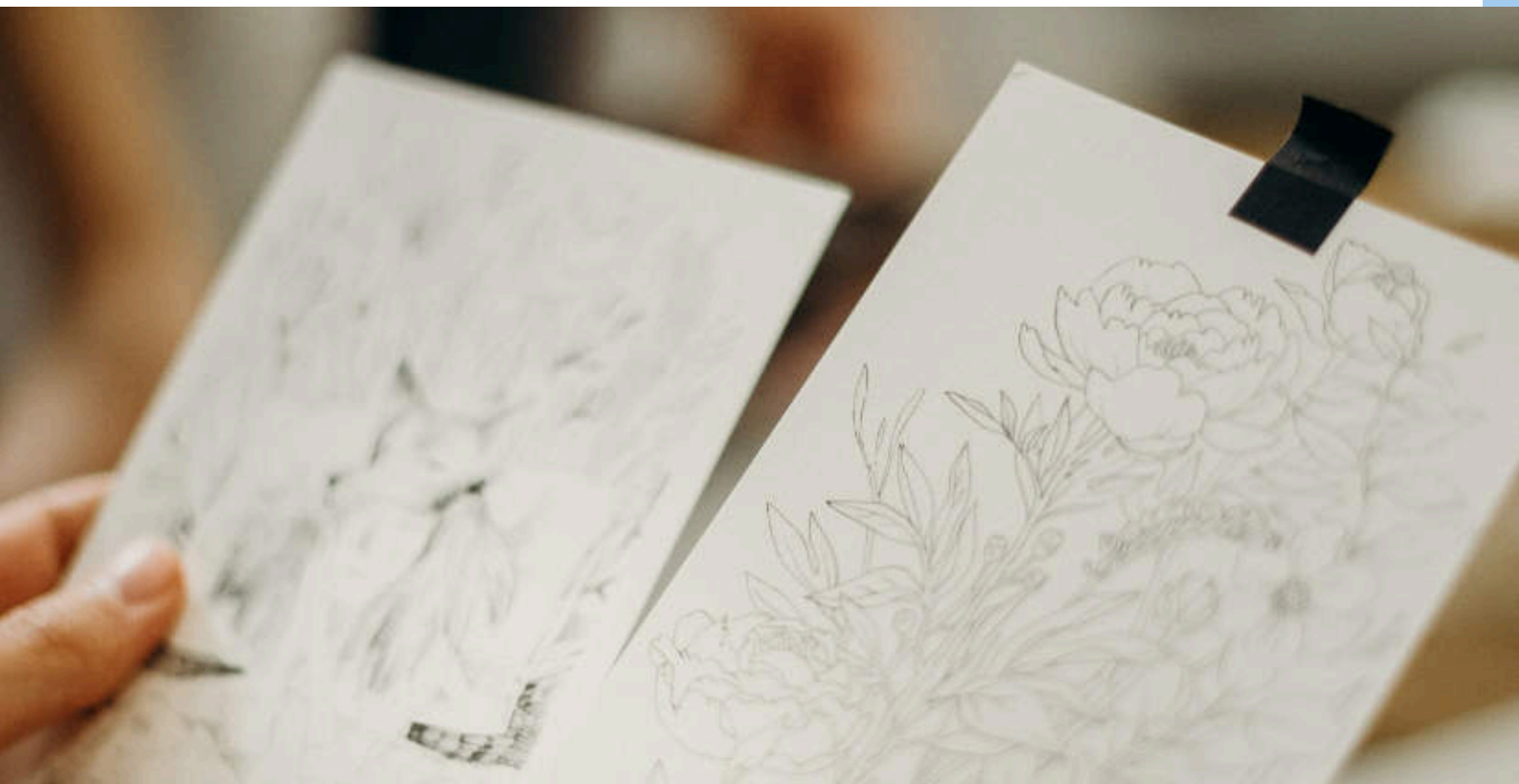

Reglas y artículos de medición	244
Compases	247
Rotuladores calibrados	249
Carpetas y maletas de dibujo	250
Papel vegetal / milimetrado	251
Blocs y láminas de dibujo	251
Dibujo artístico	254
Acuarelas, óleo y complementos	257
Caballetes de pintura	259

Reglas y artículos de medición

Juego Faibo 804 S-15

Bolsa estuche conteniendo: Regla de 30 cm. escuadra de 25 cm. cartabón de 25 cm. y semicírculo de 15 cm.

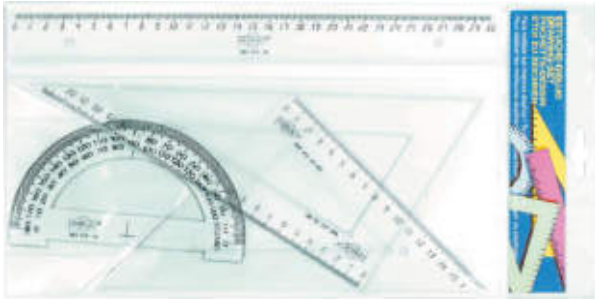

Juego 804 S-15

85000

Juego Faibo 807

Bolsa estuche conteniendo: Regla de 40 cm. escuadra de 30 cm. cartabón de 30 cm. y semicírculo de 15 cm.



Juego 807

85005

Estuche dibujo Maped 5 piezas

Estuche de reglas compuesto por escuadra y cartabón de 26 cm, semicírculo de 180°, y reglas de 15 y 30 cm.



Estuche dibujo Maped 5 piezas

85006

Estuche dibujo Maped 4 piezas flexibles Shock Resistant

Estuche de reglas flexibles compuesto por escuadra y cartabón de 21 cm, semicírculo de 180°, y reglas de 30 cm.

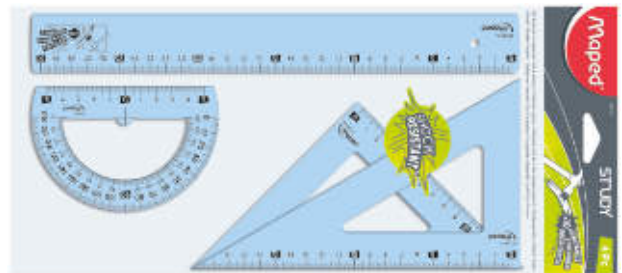

Estuche dibujo Maped 4 piezas

85007

Reglas escolares Faibo

Reglas escolares transparentes con borde biselado. Vértices redondeados. 100% reciclable.



16 cm

85009

20 cm

85010

30 cm

85011

40 cm

85012

50 cm

85013

¿Quieres comprar una caja? Pide 20 unidades.

Escuadras y cartabones Faibo

Escuadras y cartabones de plástico transparente, graduadas, con bisel y reborde para tiralíneas. Vértices redondeados.

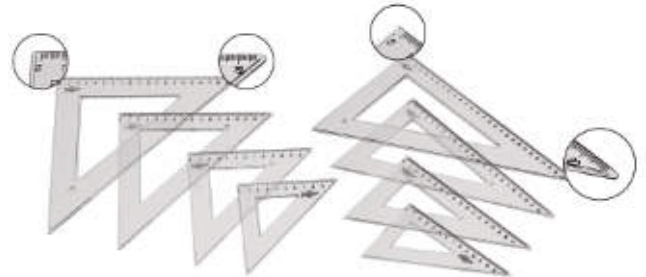

Escuadra 25 cm

85020

Escuadra 30 cm

85021

Cartabón 25 cm

85022

Cartabón 30 cm

85023

¿Quieres comprar una caja? Pide 20 unidades.

Semicírculos y círculos Faibo

Semicírculo y círculo de plástico transparente milimetrados, biselados, doble graduación (sexagesimal).

Semicírculos 180° (12 cm)	85030
Círculos 360° (12 cm)	85031

¿Quieres comprar una caja? Pide 20 unidades.



Reglas técnicas Faber-Castell

Regla graduada Faber-Castell color verde transparente. Realizada en plástico de metacrilato de 2 mm de grosor con canto biselado. Graduaciones grabadas a prueba de emborronamiento. Uso escolar y profesional. Tamaño: 30 cm.

20 cm	85109
30 cm	85110
40 cm	85111
50 cm	85112

¿Quieres comprar una caja? Pide 10 unidades.



Escuadras y cartabones técnicos Faber-Castell

Escuadra y cartabón Faber-Castell. Fabricada en plástico de metacrilato verde transparente de 2 mm de grosor. Uso escolar y profesional. Sin graduar.

Escuadra 21 cm	85113
Cartabón 21 cm	85114
Escuadra 25 cm	85115
Cartabón 25 cm	85116

¿Quieres comprar una caja? Pide 5 unidades.

Escuadra 28 cm	85134
Cartabón 28 cm	85135
Escuadra 32 cm	85117
Cartabón 32 cm	85118

¿Quieres comprar una caja? Pide 10 unidades.



Juego de reglas escolares Faber-Castell

Juego escolar con horario. Incluye escuadra y cartabón de 25 cm, regla de 30 cm y semicírculo de 13 cm. Piezas de plástico inyectado color verde transparente con graduaciones grabadas a prueba de emborronamiento. Folleto con horario escolar y funda de plástico para proteger el contenido.

Juego de reglas escolares	85119
---------------------------	--------------



Regla metálica de aluminio

Regla de aluminio con banda de goma antideslizante (excepto en la de 15 cm). Presentadas en bolsa de PVC.

Metálica 15 cm	85125
Metálica 30 cm	85126
Metálica 40 cm	85127

¿Quieres comprar una caja? Pide 10 unidades.



Reglas de colores Faibo

Reglas de colores de 16 y 30 cm en colores surtidos.

Regla de colores 16 cm	85038
Regla de colores 30 cm	85040

¿Quieres comprar una caja? Pide 36 unidades.



Reglas escolares Twist'n Flex

Reglas escolares de material flexible, irrompible y lúdico. No tiene falatos. ¡Twist'n Flex puede doblarse infinitamente!

15 cm	85050
20 cm	85051
30 cm	85052

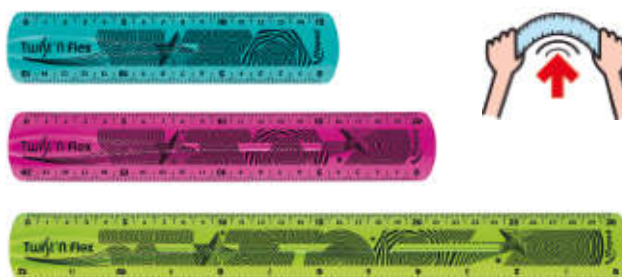

Doble decímetro Faibo

Doble decímetro graduado y doble biselado. Longitud 20 cm.

Doble decímetro 20 cm	85130
-----------------------	-------

¿Quieres comprar una caja? Pide 20 unidades.



Escalímetros Faibo

Escalímetro triangular, graduación grabada, plástico blanco, bandas coloreadas. Presentados en bolsa individual. Escalas de reducción: 1:100, 1:200, 1:250, 1:300, 1:400 y 1:500.

30 cm	85142
-------	-------

¿Quieres comprar una caja? Pide 20 unidades.



Compases

Compás Faibo plástico

Compás de plástico con adaptador universal y lápiz de grafito. Longitud del compás 140mm. puede realizar circunferencias hasta 120 mm.

Compás Faibo plástico

85305



Compás diseño Faibo 613

Compás micrométrico de diseño. Ambos brazos articulados. Con ajuste rápido metálico. Adaptador universal y caja de minas. Longitud del compás de 165 mm. Puede realizar circunferencias hasta 280 mm. Colores surtidos.

Compás diseño Faibo 613

85339



Compás Blue Line 328 AU

Compás presentado en estuche de plástico con adaptador universal y caja de minas, brazo articulado, longitud del compás de 135 mm. Puede realizar circunferencias hasta 155 mm.

Compás Blue Line 328AU

85331



Compás Faibo 327-AU

Compás Faibo 327-AU un brazo articulado, longitud del compás de 135 mm. puede realizar circunferencias hasta 155 mm. Presentado en lujoso estuche de plástico. Con adaptador universal y caja de minas.

Compás Faibo 327-AU

85332



Compás Faibo 101T

Compás Faibo 101T ambos brazos articulados. Longitud del compás de 165 mm. Puede realizar circunferencias hasta 280 mm. Micrométrico. Presentado en estuche de plástico, con adaptador universal y caja de minas.

Compás Faibo 101T

85333



Compás Blue Line 530 T

Compás con ambos brazos articulados, uno de ellos con alargadera telescópica. Con adaptador universal y caja de minas. Longitud del compás de 150mm. Puede realizar circunferencias hasta 195 mm.

Compás Blue Line 530 T

85338



Compás Blue Line 301 T

Compás micrométrico, ambos brazos articulados. Presentados en estuche de plástico. Adaptador universal y caja de minas. Longitud del compás de 165 mm. Puede realizar circunferencias hasta 280 mm.

Compás Blue Line 301 T

85351



Compás Blue Line 402 T

Compás micrométrico, de ajuste rápido. Ambos brazos articulados. Presentados en estuche de plástico. Adaptador universal y caja de minas y alargadera. Longitud del compás de 165 mm. Puede realizar circunferencias hasta 520 mm.

Compás Blue Line 402 T

85361



Compás Maped Start 3 piezas

Compás Maped Start 3 piezas. Brazos de metal para mejorar la rigidez. Compuesto por 1 compás mina + 1 abrazadera universal + 1 estuche de minas.

Compás Maped Start

85368



Compás Maped Stop System

Compás Maped con Stop System para un uso sencillo y eficaz del compás: Baje la palanca, ajuste la separación de los brazos, vuelva a cerrar la palanca para bloquear los brazos y trace un círculo perfecto. La facilidad de bloqueo de los brazos le garantiza un trazado óptimo.

Compás Maped Stop System

85366



Compás Staedtler Noris 550 60

Compás escolar de precisión con obtusángulo y aguja roma, con mina y tubo de minas y adaptador universal para lápices y rotuladores hasta un diámetro de 11 mm. En caja con tapa abatible. Máximo círculo 300 mm.

Compás Noris 550 60

85401



Compás Staedtler Noris 550 01

Compás escolar con rueda central y mecanismo de ajuste rápido. Con adaptador universal para lápices y rotuladores hasta un diámetro de 11 mm y tubo de minas en caja con tapa abatible. Círculo máximo 260 mm. Aprox. Longitud 150 mm.

Compás Noris 550 01

85411



Compás Staedtler Mars 552

Compás micrométrico de ajuste rápido. Estuche con 1 compás, 1 alargadera, 1 tubo de piezas de recambio, 1 adaptador, 1 tubo de minas y portaminas.

Compás Mars 552

85420



Compás Faber-Castell ajuste rápido

Compás de ajuste rápido con tornillo central, articulaciones en ambos brazos y accesorios de recambio. Con adaptador universal. Se presenta en estuche con tapa transparente.

Compás Faber Castell ajuste rápido **85422**



Rotuladores calibrados

Staedtler Pigment Liner

Rotulador calibrado con punta engarzada en metal, tinta negra pigmentada a base de agua, resistente al agua y a la luz. Clip metálico, cuerpo de polipropileno, color negro.

0,1 mm	85600
0,2 mm	85601
0,3 mm	85605
0,4 mm	85602
0,5 mm	85606
0,6 mm	85603
0,7 mm	85607
0,8 mm	85604
1,0 mm	85608

¿Quieres comprar una caja? Pide 10 unidades.



Estuche Staedtler Pigment Liner

Estuche plástico con 3 rotuladores Pigment Liner negros (0,2-0,4-0,8 mm), con portaminas graphite 777 de regalo.

Staedtler Pigment Liner **85650**

¿Quieres comprar una caja? Pide 10 unidades.



Set rotulador calibrado Uni Pin

Rotuladores calibrados de punta poliacetil. Tinta pigmentada resistente al agua que hace que una vez seca no se pueda borrar incluso si se vierte agua sobre la página, también tiene una gran resistencia a la luz y su color no disminuye aún a pesar de estar expuesto a la luz directa. Tinta color negro.



3 rotuladores 0,2 / 0,4 / 0,8 Negro	85652
6 rotuladores 0,03 / 0,05 / 0,1 / 0,3 / 0,5 / 0,8 negro	85654
6 rotuladores 0,1 / 0,5 gris oscuro, gris claro y negro	85655



Dibujo técnico y artístico

Rotulador calibrado Uni PIN punta pincel

Rotulador calibrado Uni PIN punta pincel.

● Negro

85658



Carpetas y maletas de dibujo

Carpetas de dibujo Carchivo

Carpetas de dibujo de cartón sencilla con gomas. Colores disponibles en marrón, azul y negro. Tamaño DIN A3.



● Azul

87000-17

● Marrón

87000-28

● Negro

87000-30

¿Quieres comprar una caja? Pide 10 unidades.

Carpeta dibujo cartón con solapas

Carpeta de dibujo DIN A3 de cartón compacto con solapas. Medidas: 50 x 35 cm.

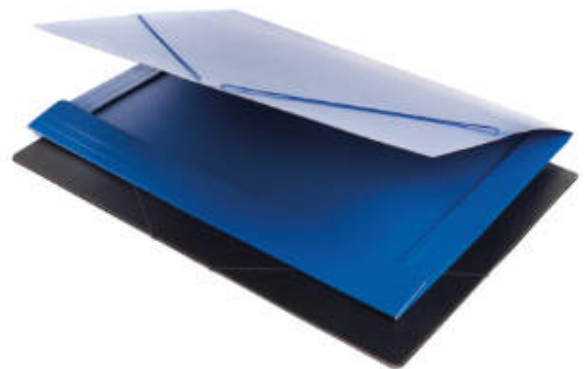

Carpeta dibujo cartón con solapas DIN A3

87004

Carpeta dibujo polipropileno con solapas

Carpeta de dibujo DIN A3 con solapas y cierre con gomas. Fabricadas en polipropileno de 800 micras. Medidas : 44,5 x 33x5 cm. Disponible en transparente, rojo, azul y verde.



○ Transparente

87022-00

● Rojo

87022-09

● Azul

87022-17

● Verde

87022-22

Maletines de dibujo con cremallera Carchivo

Maletín de dibujo en polipropileno gofrado con cremallera y asa. Contiene bolsillos en su interior.



Maletín cremallera DIN A3 (380x540)

87030

¿Quieres comprar una caja? Pide 10 unidades.

Maletín cremallera DIN A2 (470x660)

87031

¿Quieres comprar una caja? Pide 10 unidades.

Maletín cremallera cartulina (550x750)

87032

¿Quieres comprar una caja? Pide 5 unidades.

Papel vegetal / milimetrado

Papel vegetal Guarro Basik

Papel Vegetal Guarro de 90 g. presentado en minipacks, blocs encolados y láminas. Papel de elevada transparencia y superficie regular y satinada. Papel idóneo para dibujo a lápiz, tinta y para calcar.

Minipack 12 hojas A4	86600
Minipack 12 hojas A3	86601
Bloc 50 hojas A4+	86610
<i>¿Quieres comprar una caja? Pide 10 unidades.</i>	
Caja de 250 hojas A4	86620



Papel milimetrado

Papel de 100 g. en color crema, satinado e impreso con un dibujo milimetrado en color marrón. Idóneo para representaciones gráficas.

Minipack 12 hojas 100g. tamaño A4	86650
<i>¿Quieres comprar una caja? Pide 25 unidades.</i>	
Bloc 50 hojas A4	86660
Bloc 50 hojas A3	86661
<i>¿Quieres comprar una caja? Pide 10 unidades.</i>	



Blocs y láminas de dibujo

Láminas de dibujo Descom®

Papel 130 gr. blanco de grano natural, de alta calidad. Libre de ácidos. Caja de 250 láminas.

Caja de 250 láminas Descom DIN A4 Liso	86535
Caja de 250 láminas Descom DIN A3 Liso	86536



Láminas de dibujo Guarro Basik

Láminas de dibujo Guarro Basik en papel de 130 g/m².

Cajas de 250 láminas.

DIN A4 Liso	86540
DIN A3 Liso	86541

Minipacks de 10 hojas.

DIN A4 liso	86544
DIN A4+ liso	86545
DIN A4+ recuadro	86547

¿Quieres comprar una caja? Pide 20 unidades.

DIN A3 liso	86549
DIN A3+ liso	86546
DIN A3+ recuadro	86548

¿Quieres comprar una caja? Pide 25 unidades.



Dibujo técnico y artístico

Láminas de dibujo lineal Guarro Basik

Láminas de dibujo Guarro Marca Mayor en papel de 160 g./m2.

Minipacks de 10 hojas

DIN A4 liso **86555**

¿Quieres comprar una caja? Pide 20 unidades.

DIN A3 liso **86556**

¿Quieres comprar una caja? Pide 25 unidades.



Bloc de dibujo Oxford 20 hojas 130 g

Bloc espiral microperforado de dibujo escolar fabricado con papel artístico color natural de alta calidad de 130 gr, con una superficie rugosa lo que lo hace muy versátil permitiendo utilizar en él varias técnicas como lápiz, pastel, rotuladores o tinta.



**I.V.A.
SUPER REDUCIDO**

A5+ 20 hojas liso	86478
A4+ 20 hojas liso	86480
A3+ 20 hojas liso	86481
A4+ 20 hojas con recuadro	86482
A4+ 20 hojas liso 2 taladros	86483
A4+ 20 hojas con recuadro 2 taladros	86484



Bloc acuarela Oxford tapa dura

Bloc microperforado para acuarela y t mpera Oxford tama o A4+ fabricado con papel art stico color natural de alta calidad de 300 gr. de doble cara: una cara con grano grueso y otra cara con grano fino. Contratapa r gida, lo que permite tener adem s un refuerzo como soporte.

Bloc acuarela A4+ 10 hojas liso **86563**



**I.V.A.
SUPER REDUCIDO**

Bloc de dibujo Guarro Basik

Blocs microperforados de 20 hojas en formato DIN A4 de 130 g y DIN A3 en 150 g. Idóneo para dibujos a lápiz, tinta y ceras.

A4+, sin taladros y con recuadro	86520
A3+, sin taladros y sin recuadro	86521
A4+, 2 taladros y con recuadro	86522
A4+ sin taladro liso	86523

¿Quieres comprar una caja? Pide 10 unidades.



I.V.A.
SUPER REDUCIDO

Blocs microperforados de esbozo Guarro

Papel blanco natural de grano ligero de 90 g. Ideal para esbozos en técnicas secas: dibujo a lápiz, pastel.

DIN A4	86525
DIN A3	86526

¿Quieres comprar una caja? Pide 5 unidades.



I.V.A.
SUPER REDUCIDO

Bloc para acuarela y t mpera Guarro Basik

Bloc dibujo en espiral Basik en papel 370 g. Id neo para acuarela escolar, t mpera y gouache.

Blocs de 10 hojas.

DIN A4+	86560
DIN A3+	86561

¿Quieres comprar una caja? Pide 20 unidades.

Minipacks de 6 hojas.

DIN A4+ liso	86565
DIN A3 liso	86566

¿Quieres comprar una caja? Pide 25 unidades.



I.V.A.
SUPER REDUCIDO

NUEVO Bloc 1264 Watercolour Fabriano

Papel para acuarela Fabriano 1264 con un 25% de algodón y superficie de grano fino de la máxima calidad: absorbente, pero no demasiado, y resistente a las pinceladas repetidas. Permite obtener colores vivos, unos trazos netos y es fácil de corregir. Bloc de 30 hojas. de 300 g.

Bloc 1264 Watercolour Fabriano A4	86492
Bloc 1264 Watercolour Fabriano A3	86493

¿Quieres comprar un paquete? Pide 5 unidades.



I.V.A SUPER REDUCIDO

Bloc "XL" Mix Media Canson

Papel de dibujo blanco natural de 300 gr. grano medio. Para técnicas mixtas: acuarela, acrílico, guaché, dibujo etc. Bloc de 30 hojas.

Bloc Mix Media DIN A4	86495
Bloc Mix Media DIN A3	86496

¿Quieres comprar un paquete? Pide 10 unidades.

¿Quieres comprar un paquete? Pide 5 unidades.



I.V.A SUPER REDUCIDO

Dibujo artístico

Ecolápices acuarelables Faber-Castell Goldfaber Aqua Creative Studio

Ecolápices de color 100% acuarelables con forma triangular ergonómica y zona de agarre suave antideslizante. Mina gruesa de 3,3 mm.



Estuche de metal de 12	88010
Estuche de metal de 24	88011
Estuche de metal de 36	88012

Pasteles blandos Faber-Castell Creative Studio

En colores intensos. Fácil de borrar.



Estuche de 24	88200
Estuche de 48	88201
Estuche de 72	88202

Mars Lumograph pure graphite 100G

Lápiz 100% grafito, sin madera ni otros residuos. Formulación especial para resultados con acabado metalizado en una gran variedad de tonos grises. Ideal para escribir, dibujar, esbozar y tramar sobre papel y papel vegetal. Diámetro de mina 6,8mm aprox. Estuche metálico con 6 lápices, graduaciones: 100G-HB, 100G-2B, 100G-4B, 100G-6B, 100G-8B (permanentes) + 100GA-6B (acuarelable).

Estuche Mars Lumograph pure graphite 100G	88280
---	-------



Lápiz acuarelable Mars Lumograph Aquarell

Lápiz artístico acuarelable de calidad Premium. Ideal para realizar los esbozos preliminares en las obras de acuarela. Mina extremadamente resistente a la rotura. Líneas negras mates e intensas. Diámetro de mina 3,6 mm aprox. Contenido de madera certificada, proveniente de bosques de gestión sostenible.

Estuches lápices Mars Lumograph

Estuches de metal lápices Mars Lumograph de 6 y 12 graduaciones para escribir y dibujar. Especialmente indicado para artistas y diseñadores gráficos. Estuche de 6 graduaciones blandas: 8B,7B,6B,4B,2B,HB. Estuche de 12 graduaciones 6B, 5B, 4B, eB, 2B, B, HB, F, H, 2H, 3H, 4H.



Blister 3 lápices, 4B,6B y 8B + pincel nº 8	88285
---	-------



Estuche Mars Lumograph 6 graduaciones	88216
Estuche Mars Lumograph 12 graduaciones	88217

Lápices de grafito Faber-Castell serie 9000

Caja de 12 lápices de grafito para dibujar y abocetar. Barniz ecológico a base de agua, mina protegida contra rotura por el proceso especial de encolado SV. 16 graduaciones para trabajos creativos.

Docena lápiz grafito 9000 B	88261
Docena lápiz grafito 9000 HB	88262
Docena lápiz grafito 9000 2B	88263
Docena lápiz grafito 9000 3B	88264
Docena lápiz grafito 9000 4B	88265
Docena lápiz grafito 9000 5B	88266
Docena lápiz grafito 9000 6B	88267
Docena lápiz grafito 9000 8B	88269
Docena lápiz grafito 9000 H	88270
Docena lápiz grafito 9000 2H	88271
Docena lápiz grafito 9000 3H	88272
Docena lápiz grafito 9000 4H	88273
Docena lápiz grafito 9000 6H	88275



Lápices Lyra blanco, sanguina y carboncillo

Lápices para dibujo a la sanguina o carboncillo.

Lápiz Blanco	88210
Lápiz Sanguina	88211
Lápiz Carboncillo	88212

¿Quieres comprar una caja? Pide 12 unidades.



Lápiz carboncillo Mars Lumograph Carchoal 100C

Lápiz carboncillo de alta calidad. Formulación especial con una alta proporción de grafito y carbón para una amplia gama de tonos negros extremadamente intensos y profundos. Diámetro de mina 4,5 mm aprox. Contenido de madera certificada, procedente de bosques de gestión sostenible.



Blister 3 lápices S-M-H + 1 difuminador **88225**

Lápiz sepia Mars Lumograph Pastel 100P

Lápices sepia pastel de alta calidad. Formulación especial con un alto nivel de pigmentación para crear detalles precisos en pastel. Ideal para mezclar y tramar, así como para crear retratos y bocetos expresivos. Diámetro de la mina 3,6 mm aprox. Contenido de madera certificada, procedente de bosques de gestión sostenible.



Blister 6 lápices sepia diferentes tonos **88228**

Difuminadores Staedtler

Difuminadores para casi todos los materiales utilizados por artistas: carboncillos, lápices de grafito, tizas y pasteles. Puede afilarse con lija.

Blíster de 4 difuminadores en 1,4,6 y 8	88219
---	-------



Carboncillos Faber-Castell

Caja de 30 carboncillos vegetales.



3-6 mm Ø **88213**
6-11 mm Ø **88214**

Difuminos Faber-Castell

Caja de 20 difuminos de 10 mm Ø.



Difuminos Faber-Castell **88232**

Gomas Faber-Castell

Caja de 18 gomas para carboncillo y pastel moldeable.



Gomas Faber-Castell **88241**

Pocket Brush

Pincel de bolsillo recargable de formato bolígrafo con clip. Tinta permanente de pigmento. Cerdas de gran calidad que no se deforman con el uso. Ideal para bocetos, cómics, manga, caligrafía oriental, etc.



Pincel Pocket Brush **88244**
Juego 4 cartuchos de tinta **88246**



¿Quieres comprar una caja? Pide 12 unidades.

Acuarelas, óleo y complementos

Pintura acrílica Graduate Daler Rowney

Colores acrílicos base agua con una excelente relación calidad-precio. Ideales para estudiantes y aficionados. Estos colores de secado rápido y viscosidad media son muy fáciles de usar y tienen buena miscibilidad. Tubo de 120 ml.



○ Blanca	88366-01
● Amarillo limón	88366-04
● Rosa	88366-12
● Azul primario	88366-17
● Verde esmeralda	88366-22
● Negra	88366-30
● Dorada	88366-74
● Gris plata	88366-75



Tinta de acuarela Daler-Rowney Aquafine

Frasco de 25,9 ml. con tintas de acuarela Daler-Rowney Aquafine a base de pigmentos solubles en agua con un alto grado de resistencia a la luz y una gran versatilidad. Las tintas Aquafine se pueden usar directamente del frasco con el gotero provisto, lo que permite experimentar o agregar cantidades exactas a una paleta. También se pueden aplicar con pinceles tradicionales, pero también funcionan bien con aerógrafos, bolígrafos técnicos y rotuladores para pintura, lo que los hace ideales para producir ilustraciones técnicas y dibujos finamente trabajados.



○ Blanco chino	88345-01
● Amarillo limón	88345-05
● Rojo cadmio	88345-09
● Rosa retrato	88345-12
● Azul cerúleo	88345-17
● Azul ultramar oscuro	88345-18
● Verde hoja	88345-22
● Negro bujía	88345-30
● Magenta quinacridone	88345-37



Pintura al óleo miscible al agua Georgian Daler Rowney

Set de 6 tubos de 20 ml. de colores miscibles con agua Georgian Oil:

Amarillo de Cadmio (Imit), Alizarina Carmesí (Imit), Azul Ultramar Francés, Verde Esmeralda (Imit), Ocre Amarillo, Blanco Titanio Georgian Oil Mixable Oil. Pinturas al óleo aptas para mezclar, lavar y diluirse en agua con altos niveles de resistencia a la luz.



Set 6 tubos Georgian mixable oil **88375**

Acuarelas Simply Watercolour Daler Rowney

Set de tubos de 12 ml de acuarelas base Simply. Creadas como punto de partida para quien se inicia en la acuarela.



	Set 12	Set 24
● Amarillo limón	●	●
● Amarillo primario		●
● Amarillo oscuro		●
● Naranja		●
● Rojo brillante		●
● Bermellón (imit.)	●	●
● Rojo primario		●
● Rojo carmesí	●	●
● Violeta		●
● Azul cerúleo (imit.)	●	●
● Azul ultramar	●	●
● Azul primario		●
● Verde hoja		●
● Verde vejiga	●	●
● Verde esmeralda (imit.)	●	●
● Verde Hooker		●
● Rosa retrato		●
● Crema		●
● Amarillo de Napoles		●
● Ocre amarillo	●	●
● Tierra de Siena quemada	●	●
● Sombra tostada	●	●
● Negro	●	●
○ Blanco	●	●

Set 12 tubos Acuarelas Daler Simply **88377**

Set 24 tubos Acuarelas Daler Simply **88378**

Cartón entelado Simply

Tablillas enteladas en diferentes tamaños para pintura al óleo.

Cartón entelado Simply 24x30 cm	88481
Cartón entelado Simply 30x40 cm	88483
Cartón entelado Simply 40 x50 cm	88485



Bastidores entelados

Bastidores entelados en tamaños standard para pintura al óleo.

Figura 33x24 cm	88475
Figura 35x27 cm	88476
Figura 41x33 cm	88477
Figura 46x38 cm	88478

Paletas de madera

Paletas de madera con agujero.

Paleta oval madera 25x30cm.	92442
Paleta rectangular madera 25x30cm.	92443



Caballetes de pintura

Caballote mesa Edinburgh

Caja caballote de madera, con cajón, de mesa. Inclínación completamente regulable y soporte superior para el lienzo. Idóneo para pintura al óleo, con colores acrílicos y acuarelas. Separadores extraíbles para el cajón y asa para el transporte incluidos.

Caballote mesa Edinburgh	88497
--------------------------	-------

Caballote estudio pino con alargadera 215 cm

Caballote de estudio de madera de pino. Dimensiones: 67 cm. de ancho y 215 cm. de alto con la alargadera. Para lienzos de hasta 173 cms de alto.

Caballote estudio con alargadera 215 cm	88498
---	-------





Debido a la inestabilidad del mercado, los precios pueden variar.
Consulte precios actualizados en nuestra web

©2023 Grupo Descom
Todos los derechos reservados
Prohibida la reproducción total o parcial

Equipamiento aula

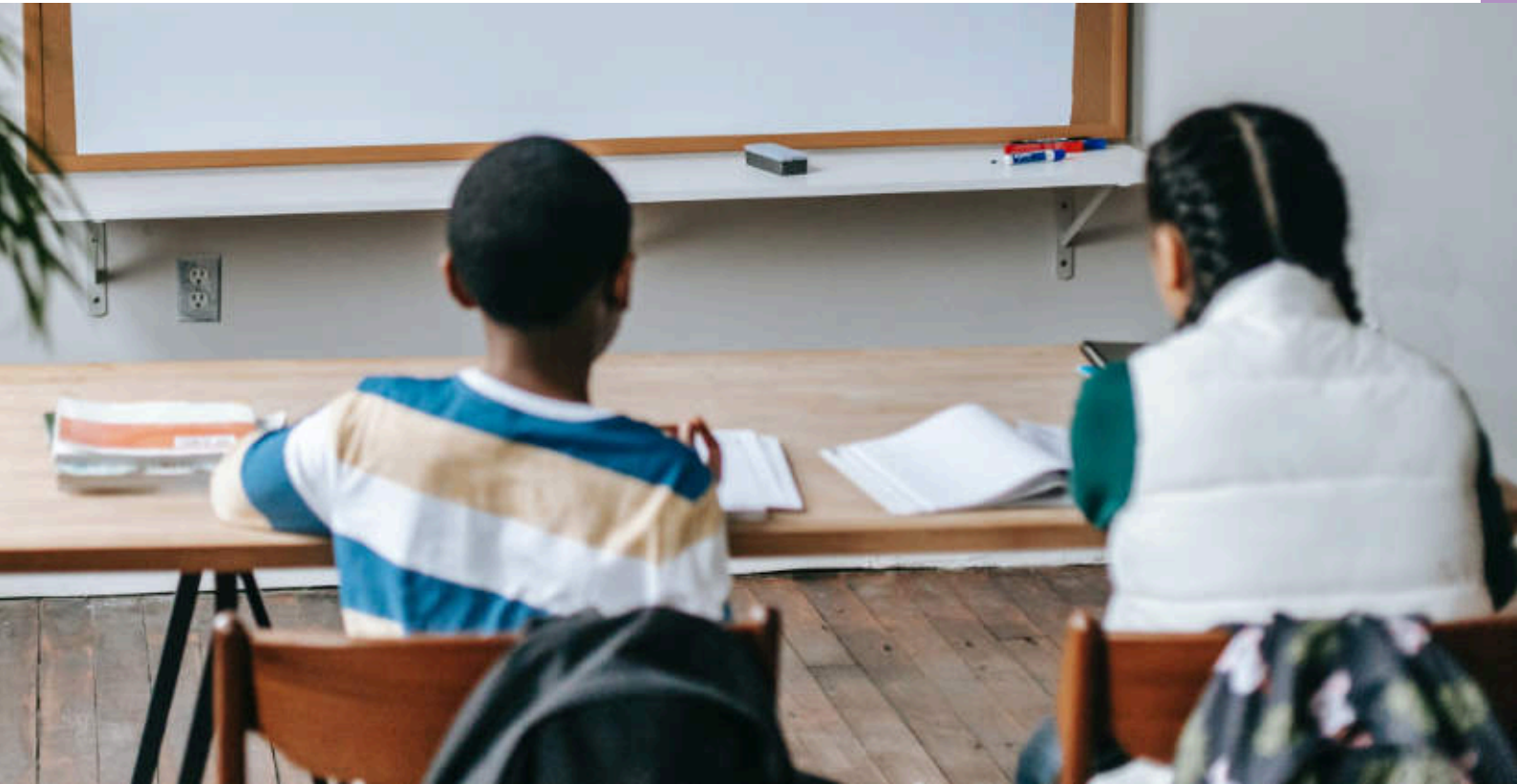

Pizarras	263
Soportes y cajetines para pizarras	270
Material para pizarras	270
Tableros de anuncios	272
Alfombras	274
Vitrinas interior y exterior	275
Expositores portacatálogos	277
Artículos de convención	278



FABRICACIÓN DE MATERIAL ESCOLAR,
ARTÍCULOS DE DIBUJO Y OFICINA

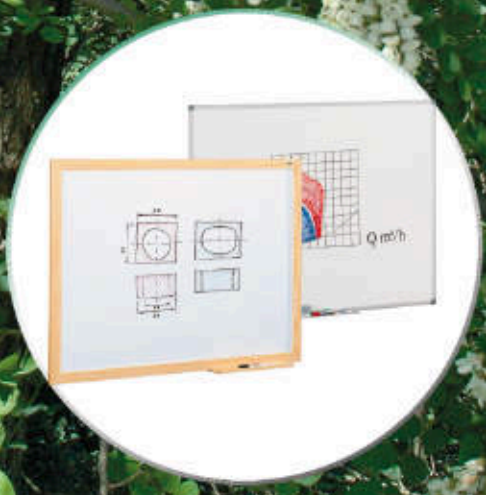

DESDE 1934 FABRICANDO EN ESPAÑA

Pizarras

Pizarra verde Faibo marco fibra melaminada

Pizarra verde con marco de fibra melaminada. Superficie estratificada mate antirreflectante. Incluye cajetín. Incluye cajetín de 40 cm. Garantía de la superficie 10 años. Certificadas según norma UNE EN 14749:06.

90 x 120	70000
100 x 150	70001
100 x 200	70002

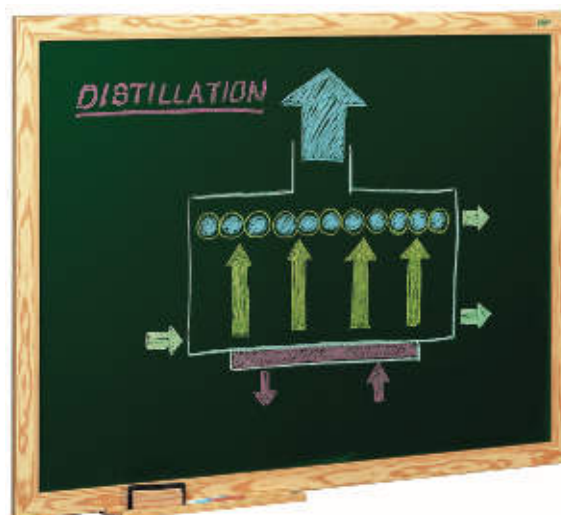

Pizarra verde Faibo con marco de aluminio

Pizarras verdes marco de aluminio y cantoneras decorativas, suministradas con cajetín de aluminio y elementos de fijación. Sistema de anclaje a la pared mediante cuatro puntos (uno en cada esquina), que le confieren una gran seguridad, al tiempo que permiten posicionarla de forma horizontal o vertical. Incluye cajetín de 40 cm. Certificadas según normas UNE EN 14434:2005 y UNE 11016:89



Superficie en estratificado verde

Superficie mate antirreflectante, por su particular singularidad de antirreflexión, ocasionalmente, y al inicio de su utilización, pueden quedar restos de polvo de tiza en la superficie, por lo que se recomienda una limpieza de la misma una vez al día con un trapo humedecido en agua.

122 x 100	70050
122 x 150	70051
122 x 200	70052
122 x 244	70053
122 x 300	70054

Garantizadas por 10 años.

Superficie en plancha de acero magnético

Superficie metálica de acero magnético útil para trabajar con imanes y escribir con tiza.

122 x 100	70101
122 x 150	70102
122 x 200	70103
122 x 244	70104
122 x 300	70105
122 x 360	70106

Garantizadas por 25 años.

Pizarra blanca económica Faibo

Pizarra con marco de madera de pino.

30 x 40	70125
40 x 60	70126
60 x 90	70127

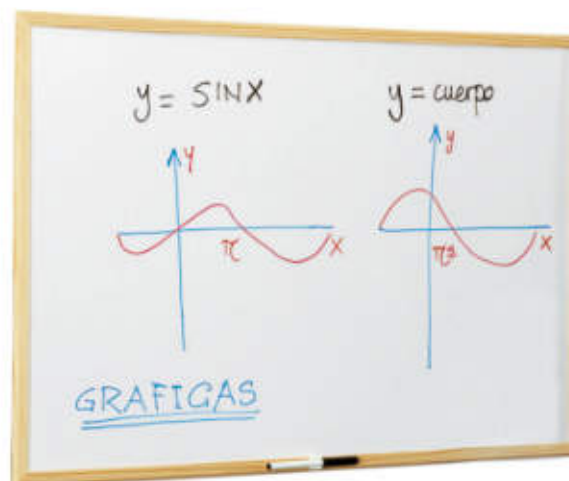

Pizarra blanca Faibo con marco de fibra melaminada

Pizarra blanca con marco de fibra melaminada. Superficie estratificada. Las medidas de 90 x 120 y superiores incluyen cajetín de 40 cm. Garantía de la superficie 10 años.

70 x 95	70150
90 x 120	70151
100 x 150	70152
100 x 200	70153

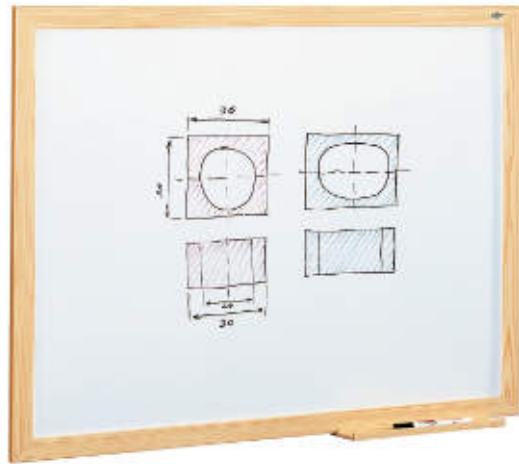

Pizarra magnética económica Faibo

Pizarra blanca magnética, con marco de madera.

40 x 60	70820
60 x 90	70821

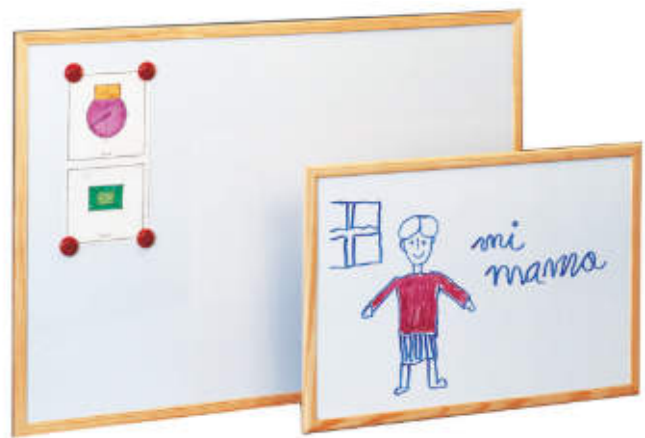

Pizarra blanca Faibo con marco de aluminio

Pizarras blancas marco de aluminio y cantoneras decorativas, suministradas con cajetín de aluminio y elementos de fijación. Sistema de anclaje a la pared mediante cuatro puntos (uno en cada esquina), que le confieren una gran seguridad, al tiempo que permiten posicionarla de forma horizontal o vertical. Incluye cajetín de 40 cm. Certificadas según normas UNE EN 14434:2005 y UNE 11016:89.

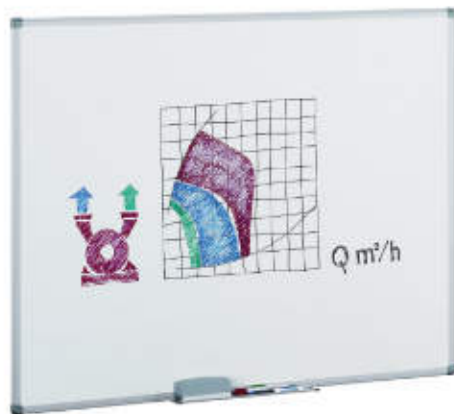

Superficie estratificada blanca

122 x 100	70200
122 x 150	70201
122 x 200	70202
122 x 244	70203
122 x 300	70204
122 x 360	70205

Garantizadas por 10 años.

Superficie en plancha de acero vitrificado

61 x 100	70250
122 x 100	70251
122 x 150	70252
122 x 200	70253
122 x 244	70254
122 x 300	70255

Garantizadas por 25 años.

Pizarra blanca Faibo marco de aluminio Mapamundi

I.V.A SUPER REDUCIDO

Pizarra magnética de marco de aluminio y cantoneras de protección con Mapa Mundi. Superficie plastificada y fondo metálico, permite uso de imanes. Medidas 140x84 cm.

Pizarra blanca Mapamundi 140x84 cm.

70211



Pizarra blanca NOBO Premium Plus

Pizarra magnética de acero lacado con un moderno y elegante marco de aluminio. Se fija a la pared desde las esquinas y se suministra con una bandeja para guardar cómodamente rotuladores y borradores. La superficie de la pizarra magnética de acero pintado ofrece un mayor nivel de borrado para un uso frecuente.



600 x 450 mm	70335
900 x 600 mm	70336
1200 x 900 mm	70337
1200 x 1200 mm	70338
1500 x 1000 mm	70339
1500 x 1200 mm	70340
1800 x 900mm	70341
1800 x 1200 mm	70342
2000 x 1000 mm	70343
2400 x 1200 mm	70344
2700 x 1200 mm	70345
3000 x 1200 mm	70346



Pizarra magnética blanca

Pizarra blanca con superficie lacada y magnética. Marco de aluminio y cantoneras embelleecedoras de PVC. Trasera galvanizada reforzada. Incluye bandeja para rotulador tornillos fijadores a la pared.

45 x 60 cm	19,08 €	23,09 €	70831
60 x 90	33,82 €	40,92 €	70832
90 x 120	49,52 €	59,92 €	70833

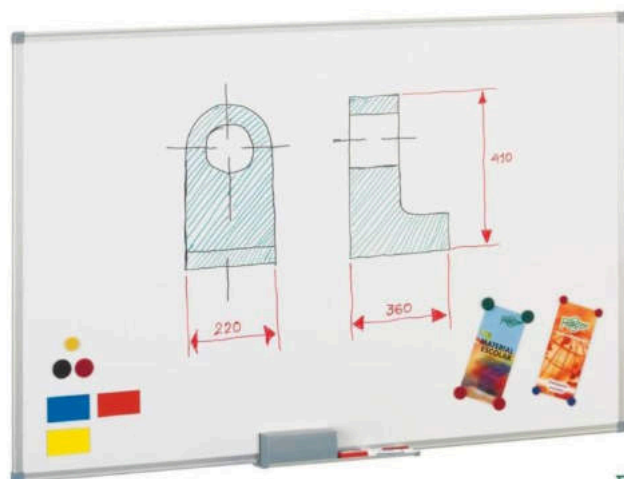

Pizarra mate vitrificada / proyección

Pizarra blanca vitrificada con superficie acabada en mate para minimizar los reflejos del proyector. Puede utilizarse como pizarra convencional o, conjuntamente con un ordenador, proyector y dispositivo eBeam o Mimio, como pizarra interactiva. Garantía de 25 años en la superficie. Juego de 2 soportes con ruedas antidesplazamiento con frenos 190x60 opcional. Protector eBeam no incluido.

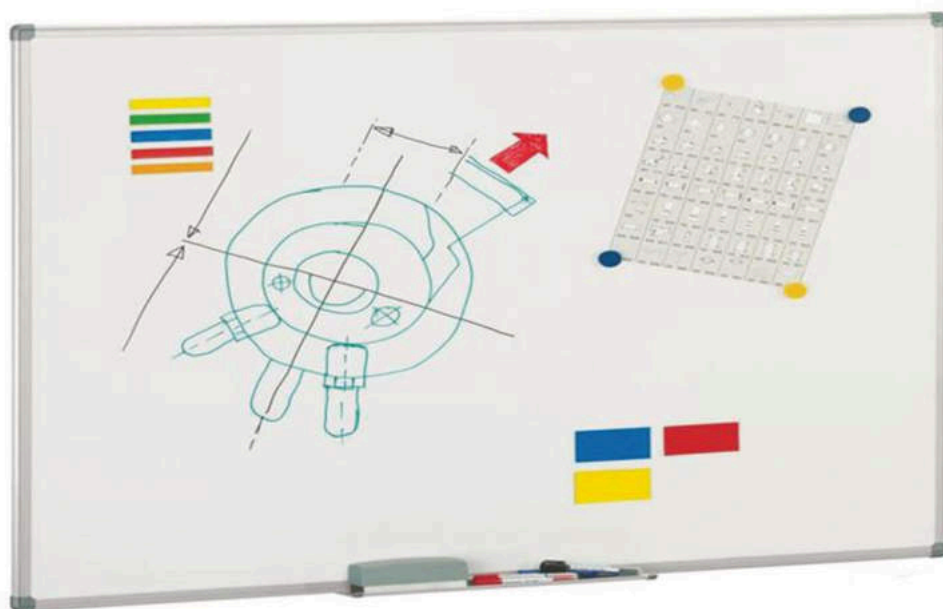

122x150	228,38 €	276,34 €	70862
122x200	298,45 €	361,12 €	70863
122x244	375,01 €	453,76 €	70864

Pizarras volteables Faibo

Pizarras con doble cara pivotante alrededor de un eje con ajuste para su bloqueo. Marco en aluminio anodizado. Provista en toda su longitud de soporte para accesorios. Tamaño 122x150 cms. Con ruedas, dos de ellas con freno para mayor seguridad.

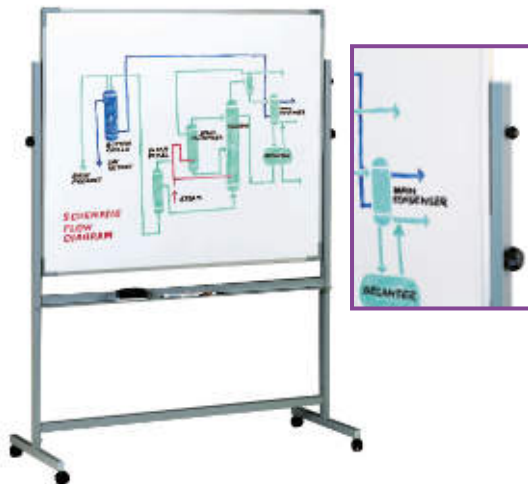

Dos caras blancas	70400
Cara blanca / Cara verde	70401
Cara blanca / Cara pentagrama	70402

Pizarra de caballete Faibo

Pizarras blancas metálicas en acero vitrificado, superficie metálica, con marco de aluminio anodizado. Caballete con ruedas, dos de ellas con freno. Permite la fijación de blocs de hojas mediante pinza incluida. Garantía de 25 años.



100 x 122 cms	70420
122 x 150 cms	70421

Pizarras Faibo con pentagramas

Pizarras verdes con pentagrama indelebles. Garantía de la superficie de 10 años. Marco de aluminio y cantoneras decorativas. Superficie estratificada verde mate antirreflejante, con cuadrícula indeleble de 5x5 cms. Suministradas con elementos de fijación y cajetín de 40 cms.



122x100	70550
122x150	70551
122x200	70552
122x244	70553

Pizarras blancas con pentagramas indelebles. Estratificado blanco. Marco de aluminio. Incluye cajetín de 40 cms. Garantizada por 10 años.



122x100	70600
122x150	70601
122x200	70602
122x244	70603

Pizarra Faibo con cuadrícula preescolar. Pizarras verdes con cuadrícula preescolar. Garantía de la superficie 10 años. Marco de aluminio y cantoneras decorativas. Superficie estratificada verde mate antirreflejante, con cuadrícula indeleble de 10 x 10 cm en la mitad de la superficie (122x122 cm). Suministradas con elementos de fijación y cajetín de 40 cm.

122x244	70660
---------	-------



Pizarra individual con pentagramas

Pizarra blanca para educación musical. Doble uso, una cara con pentagrama y la otra lisa, ideal para trabajo individual en clase. Presentada en bolsa. Medidas 21x30 cm.

Pizarra individual con pentagramas	70440
------------------------------------	-------





Sistema de pizarra móvil Move & Meet

NOVEDAD

¡Claro!



El sistema de pizarra magnética y tablero de anuncios móvil Nobo Move & Meet ofrece una solución completa que permite a los equipos trabajar de forma flexible, productiva y colaborativa. La base móvil puede alojar hasta 4 pizarras o tableros de anuncios portátiles de doble cara, lo que ofrece una amplia superficie de escritura o visualización.



Sistema de producto 6 en 1



	Sistema de pizarra magnética y tablero de anuncios móvil Move & Meet	Sistema de pizarra magnética móvil Move & Meet
Referencia de producto	163159	163160
1 x Base del sistema móvil Move & Meet	✓	✓
2 x Pizarra blanca de doble cara 1800 x 900 mm - marco gris	✓	✓
2 x Pizarra blanca/ Tablero de anuncios 1800 x 900 mm - marco gris	✓	-
Bandeja de accesorios extraíble	✓	✓
Kit de accesorios para pizarra blanca	✓	✓
Kit de accesorios de planificación	✓	-

Productos adicionales	Referencia
Pizarra blanca extraíble y portátil 1800 x 900 mm - marco gris	163161
Pizarra blanca extraíble y portátil 1800 x 900 mm - marco negro	163162
Pizarra blanca extraíble y portátil 1800 x 900 mm - marco naranja	163163
Pizarra blanca/ Tablero de anuncios trasladables y portátiles 1800 x 900 mm - marco gris	163164
Pizarra blanca/ Tablero de anuncios trasladables y portátiles 1800 x 900 mm - marco negro	163165
Kit de accesorios para pizarra blanca	163166
Kit de accesorios de planificación	163167

Sistema de colaboración Move & Meet

Esta pizarra móvil es un sistema de colaboración multifuncional que proporciona la máxima flexibilidad en cualquier entorno. Move & Meet ofrece una base móvil y 2 pizarras blancas magnéticas de doble cara extraíbles, el sistema puede acomodar hasta 4 pizarras blancas ligeras de doble cara o tableros de anuncios creando una amplia área de escritura o visualización para anotar los planes e ideas de tu proyecto. Diseño de esquina curvo, moderno e innovador con borde antideslizante. Completo con 4 rotuladores para pizarra, un paño de microfibra para borrar la pizarra y dos bandejas para rotuladores extraíbles integradas. Cada pizarra tiene un tamaño de 1800x900 mm.



Sistema de colaboración Move & Meet

70425

Soportes y cajetines para pizarras

Soportes para pizarras

Juego de soportes metálicos (2 soportes) en forma de "Y" invertida. Utilizables en todas las pizarras.

Sin ruedas	70750
Con ruedas	70751



Material para pizarras

Tiza Giotto Robercolor

Tiza cilíndrica antipolvo realizada con la auténtica tiza de la región de la Campagne-Francia. Cajas de 10 y 100 uds. blanca y color.



<input type="checkbox"/> Blanco: caja 10 uds.	70850
<i>¿Quieres comprar una caja? Pide 10 unidades.</i>	
<input type="checkbox"/> Blanco: caja 100 uds.	70851
<i>¿Quieres comprar una caja? Pide 16 unidades.</i>	



<input checked="" type="checkbox"/> Surtido: caja 10 uds.	70852
<i>¿Quieres comprar una caja? Pide 160 unidades.</i>	
<input checked="" type="checkbox"/> Surtido: caja 100 uds.	70853
<i>¿Quieres comprar una caja? Pide 16 unidades.</i>	



<input checked="" type="checkbox"/> Amarillo: caja 100 uds.	70854
<input checked="" type="checkbox"/> Verde: caja 100 uds.	70855
<input checked="" type="checkbox"/> Azul: caja 100 uds.	70856
<input checked="" type="checkbox"/> Rojo: caja 100 uds.	70857
<input checked="" type="checkbox"/> Naranja: caja 100 uds.	70858
<i>¿Quieres comprar una caja? Pide 16 unidades.</i>	

Portatizas Giotto

Blister de 6 portatizas práctico y ligero para tizas Giotto Robercolor. Uno de ellos de regalo.



Portatizas Giotto	70922
-------------------	-------

Borrador de pizarra de fieltro

Borrador de fieltro para pizarras, de 8x12x1.5 cm, empuñadura de fibra melaminada.



Borrador Fielto	70940
<i>¿Quieres comprar una caja? Pide 50 unidades.</i>	

Borrador de pizarra verde Giotto

Borrador muy manejable y agradable al tacto gracias a su mango de plástico. Desliza sin esfuerzos sobre la superficie y absorbe perfectamente el polvo de tiza.



Borrador de pizarra	70942
<i>¿Quieres comprar una caja? Pide 30 unidades.</i>	

Borrador Faibo pizarra blanca

Borrador para pizarra blanca Faibo y recambios para borrador de 5 hojas.



Borrador **70965**

¿Quieres comprar una caja? Pide 50 unidades.

Borrador magnético **71964**

¿Quieres comprar una caja? Pide 50 unidades.

Recambio, sobre 5 hojas **70966**

Recambio, caja 100 hojas **70964**

Spray limpiador pizarra blanca Apli

Spray limpiador especialmente diseñado para limpiar las pizarras en oficinas, despachos y escuelas, le permitirá alargar la vida útil de su pizarra para que esté siempre como nueva. No contiene alcohol. Fórmula Anti-Estático. 250 ml.



Spray limpiador **70976**

Rollos adhesivos Velleda

Rollos adhesivos Velleda para pegar sobre cualquier superficie y utilizar con rotuladores de pizarra.



Rollos adhesivos 67 x 100 **70980**

Rollos adhesivos 100 x 200 **70981**

¿Quieres comprar una caja? Pide 6 unidades.

Rollo adhesivo pizarra negra

Rollo de pizarra negra con adhesivo reposicionable. Pizarra de tamaño 50 x 200 cm y grosor 180 µ. Se puede cortar con facilidad para ajustar el tamaño a la zona deseada. Apta para colocar en cualquier superficie lisa y sólida: madera, cerámica, metal, cristal, paredes, plástico, baldosas, etc.. Adhesivo reposicionable en superficies no porosas. Fácil y rápida de limpiar con un borrador convencional o un trapo seco.

Pizarra negra adhesiva en rollo Apli 50 x 200 **70983**



Instrumentos para pizarras Faibo

Instrumentos de medición y dibujo para pizarras. Fabricados en plástico imitación madera.



Regla 100 cm **71100**

Semicírculo 34 cm **71101**

Escuadra 50 cm **71102**

Cartabón 50 cm **71103**

Compás 42 cm **71104**

Adaptador de compás **71107**

Compás, ventosa y adaptador **71108**

Fichas magnéticas Faibo

Fichas magnéticas en blíster de 4 unidades las de 20 mm de diámetro y 3 unidades en las de 30 mm.



20 mm

● Amarillo **71000-04**

● Rojo **71000-09**

● Azul **71000-17**

● Verde **71000-22**

30 mm

● Amarillo **71010-04**

● Rojo **71010-09**

● Azul **71010-17**

● Verde **71010-22**

Tableros de anuncios

Tablero de anuncios de corcho

Marco fibra melaminada

60 x 75	71250
75 x 110	71251
90 x 120	71252
100 x 150	71253
100 x 200	71254

Marco en aluminio

60 x 90	71300
90 x 120	71301
100 x 150	71302
100 x 200	71303
122 x 244	71304



Tablero de anuncios de corcho económicos

Marco de madera

30 x 40	71200
40 x 60	71201
60 x 90	71202
60 x 120	71203



Tableros de anuncios adhesivos

Superficie de corcho adhesivo removible, que permite la fijación de documentos sin necesidad de chinchetas.

40 x 60	71205
60 x 90	71206



Corcho

Rollos de corcho de 10 m. de longitud por 1 de anchura y 5 mm. de espesor.



Rollo de 1 x 10 m	71325
-------------------	-------

Corcho adhesivo

Rollo de corcho adhesivo de 1 m. de longitud por 45 cm. de anchura y 1,2 mm. de espesor. Ideal para trabajos manuales, permiten el troquelado para realizar todo tipo de figuras.



Natural	71210
Pigmentado rojo	71211
Pigmentado verde	71212
Pigmentado azul	71213

Tablero corcho tapizado para anuncios

Tablero de corcho tapizado en tres colores para sujeción de anuncios y trabajos.

60x90 cm

● Burdeos	71330-09
● Azul	71330-17
● Gris	71330-72

90x150 cm

● Burdeos	71332-09
● Azul	71332-17
● Gris	71332-72

90x120 cm

● Burdeos	71331-09
● Azul	71331-17
● Gris	71331-72



Tablero presentación RD 8100

Tablero de presentación para halls. Forrado en moqueta de color y con pies metálicos. Medida: altura tablero 140 cm x 100 cm ancho. Altura desde los pies 195 cms.

● Gris	71340
● Azul	71342

Juego de dos uniones para tablero RD8100. Sirve para montaje a 90° o 180°.

Juego de dos unidades	71344
-----------------------	-------

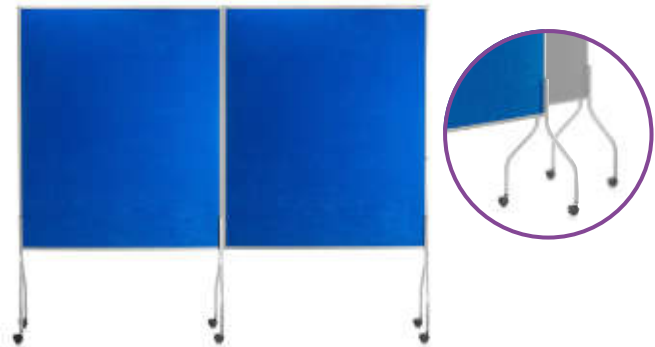

Mamparas y pizarras modulares

Mamparas y pizarras modulares con soportes con o sin ruedas. Se puede adaptar cualquier otra pizarra bajo demanda. Gracias a su fácil montaje, permite poder realizar en poco tiempo el ambiente deseado. Permite colocar pizarras y tableros, de forma horizontal o vertical, pudiendo ajustar la altura de forma simple y rápida, deslizando el elemento que se encuentra en la guía de los soportes. Medida del soporte de 1950 mm. de altura, en aluminio anodizado color plata, con base metálica de 350 o 500 mm. de diámetro y 6 mm. de espesor, lacada en color gris. Se suministra con los elementos de montaje y para regular la altura de la mampara.

Soporte y base de 350 mm	70745
Soporte y base de 500 mm	70746
2 soportes y 2 bases de 350 mm	70747
2 soportes y 2 bases de 500 mm	70748
2 soportes y 2 bases de 350 mm. 3 ruedas y freno	70760
2 soportes y 2 bases de 500 mm. 3 ruedas y freno	70761
Pizarra blanca 100 x 150 cm marco aluminio	70765
Tablero corcho 100 x 150 cm marco aluminio	70767
Tablero corcho 2 caras 100 x 150 cm marco aluminio	70769
● Tablero corcho 90 x 150 cm. Tapizado Burdeos	70771-09
● Tablero corcho 90 x 150 cm. Tapizado Azul	70771-17
● Tablero corcho 90 x 150 cm. Tapizado Verde	70771-22
● Tablero corcho 90 x 150 cm. Tapizado Ocre	70771-26
● Tablero corcho 90 x 150 cm. Tapizado Negro	70771-30
● Tablero corcho 90 x 150 cm. Tapizado Gris	70771-72
● Tablero corcho 2 caras 100 x 150 cm. Tapizado Burdeos	70772-09
● Tablero corcho 2 caras 100 x 150 cm. Tapizado Azul	70772-17
● Tablero corcho 2 caras 100 x 150 cm. Tapizado Verde	70772-22
● Tablero corcho 2 caras 100 x 150 cm. Tapizado Ocre	70772-26
● Tablero corcho 2 caras 100 x 150 cm. Tapizado Negro	70772-30
● Tablero corcho 2 caras 100 x 150 cm. Tapizado Gris	70772-72



Alfombras

Alfombras clásicas

Las alfombras NOVUS para zonas de paso de interior. Aportan, higiene, belleza, elegancia e imagen, además de ser un protector para el suelo y un aislante convirtiendo cualquier espacio en zona de confort. Ideales para entradas, salas de espera, recepciones, mostradores, zonas de juegos y zonas de paso en general. Diseñadas con la máxima calidad para reducir la suciedad y la humedad que llevamos en los zapatos. Material resistente al aceite, antiestáticas, ignífugas. Absorción de agua 3-4 litro/metro cuadrado. Otros tamaños consultar.



85x75 cm	70780.00.0-□
85 x 120 cm	70781.00.0-□
85 x 150 cm	70782.00.0-□
100 x 200 cm	70783.00.0-□
115 x 180 cm	70784.00.0-□
115 x 200 cm	70785.00.0-□
115 x 240 cm	70786.00.0-□
150 x 200 cm	70787.00.0-□
150 x 250 cm	70788.00.0-□
200 x 200 cm	70789.00.0-□
200 x 300 cm	70790.00.0-□
200 x 400 cm	70791.00.0-□



Inserte el código del acabado en la casilla junto a la referencia □



Azul oscuro



Roca



Gris

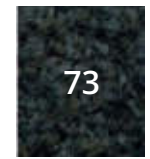

Grafito

Alfombras personalizables

Alfombras de interior personalizadas para entradas y zonas de paso. Diseñadas con la máxima calidad para reducir la humedad de los zapatos. Una solución limpia que además puede servir como reclamo publicitario. Señalización o comunicación.

Consultar diseños y precios

85 x 75	115 x 180	200 x 200
85 x 120	115 x 200	200 x 300
85 x 150	115 x 240	200 x 400
100 x 200	150 x 200	

Cree una alfombra con su propio diseño en cuatro simples pasos:

- 1 Indicar el tamaño de la alfombra deseada (ancho x alto)
- 2 Adjuntar logo o diseño en formato vectorial o imagen de alta resolución (Formatos aceptados: eps, ai, pdf)
- 3 Definir los colores en función de nuestra carta de 45 colores (máx. 32 colores por alfombra)
- 4 Indicar posición exacta donde desea que vaya el logo o diseño.



Vitrinas interior y exterior

Porta póster Nobo Impression Pro

Marcos Clip Impression Pro Nobo. Disponibles en tamaños A4 & A3 acabado plata-grafito. Innovadora sustitución de contenidos clic. Cambio de contenido rápido y sencillo. Montaje en pared. Marco estrecho y moderno. Esquinas biseladas. Solución de señalización estable y segura.



Porta póster marco de aluminio A4	71786
Porta póster marco de aluminio A3	71787

Vitrinas interior verticales

Vitrinas realizadas en aluminio extruido, ligeras y de fácil instalación con marco reforzado. Puerta batiente fabricada en policarbonato de alta visibilidad. Trasera adicional de acero cincado. Se suministra con cerradura mediante 2 tornillos allen. Incluye accesorios para la fijación a la pared. Profundidad útil 12mm. Profundidad total 38 mm.



Superficie de corcho

90 x 60 (4 x A4)	71768
120 x 90 (10 x A4)	71769
180 x 120 (24 x A4)	71770

Superficie tapizada azul

90 x 60 (4XA4)	71773
120 x 90 (10XA4)	71774
180 x 120 (24XA4)	71775

Superficie magnética lacada en blanco

90x60 (4XA4)	71778
120x90 (10XA4)	71779
180x120 (24XA4)	71780

Equipamiento aula

Vitrinas interior con puerta corredera

Vitrina realizada en aluminio extruido, ligera y de fácil instalación. Puertas correderas fabricadas en cristal de seguridad, ideal para espacios reducidos. Trasera adicional de acero cincado. Se suministra con cerradura y 2 llaves universales. Incluye accesorios para la fijación a la pared. Profundidad útil 18.6mm. Profundidad total 46 mm.



Superficie de corcho

8 hojas A4	76944
12 hojas A4	76945
18 hojas A4	76946



Superficie tapizada azul

8 hojas A4	76947
12 hojas A4	76948
18 hojas A4	76949



Superficie blanca

8 hojas A4	76941
12 hojas A4	76942
18 hojas A4	76943

Vitrinas exteriores horizontales

Vitrina realizada en aluminio extruido, ligera y de fácil instalación con marco reforzado. Puerta abatible de apertura vertical en policarbonato de alta visibilidad, ideal para espacios reducidos. Trasera adicional de acero cincado. Se suministra con cerradura y 2 llaves universales. Incluye accesorios para la fijación a la pared. Profundidad útil 24mm. Profundidad total 48 mm.



Superficie de corcho

70x53 (4XA4)	71783
75x70 (6XA4)	71784
101x75 (9XA4)	71785



Superficie tapizada azul

70x53 (4XA4)	71788
75x70 (6XA4)	71789
101x75 (9XA4)	71790



Superficie magnética lacada en blanco

70x53 (4XA4)	71793
75x70 (6XA4)	71794
101x75 (9XA4)	71795

Vitrinas exteriores horizontales

Vitrina realizada en aluminio extruido, ligera y de fácil instalación con marco reforzado. Puerta abatible de apertura vertical en policarbonato de alta visibilidad, ideal para espacios reducidos. Trasera adicional de acero cincado. Se suministra con cerradura y 2 llaves universales. Incluye accesorios para la fijación a la pared. Profundidad útil 24mm. Profundidad total 48 mm.



68 x 51 x 4,5 cm 4 hojas A4	78032.00.1.00
68 x 72 x 4,5 cm 6 hojas A4	78032.00.2.00
98 x 72 x 4,5 cm 9 hojas A4	78032.00.3.00



Vitrina anuncios Faibo con metacrilato

Superficie de corcho de 5 mm de espesor. Puertas de metacrilato de gran resistencia a la rotura. Estructura en aluminio anodizado con cerradura y cantoneras de protección. Debido a la gran seguridad ante la rotura que ofrece, es ideal para escuelas y lugares de gran afluencia de público. 100% reciclable.



Vitrina anuncios Faibo con cristal de seguridad

Superficie de corcho de 5 mm de espesor. Puertas de cristal de seguridad. Estructura en aluminio anodizado con cerradura y cantoneras de protección.

Vitrina anuncios metacrilato

60 x 80	71365
90 x 120	71366
100 x 150	71367

Vitrina anuncios cristal de seguridad

60 x 80	71360
90 x 120	71361
100 x 150	71362

Expositores portacatálogos

Portacartel mural Display Line

Portacarteles murales fabricados en poliestireno disponibles en formatos en vertical y horizontal.



Vertical DIN A5 24x15 cm	71373
Vertical DIN A4 32,4x21 cm	71374
Vertical DIN A3 44,5x30 cm	71376



Horizontal DIN A4 30x23,5 cm	71377
Horizontal DIN A3 42x33 cms	71378

Portafolletos sobremesa y mural Display Line

Porta folletos de sobremesa y mural fabricados en poliestireno.



1/3 DIN A4 20x11,3x8 cm	71379
DIN A5 20x17x10 cm	71383
DIN A4 27,5x23,5x10 cm	71384

Portafolletos Display Line con compartimentos

Porta folletos de sobremesa y mural fabricados en poliestireno con compartimentos.



1/3 DIN A4 con 4 compartimentos 26x11x15,5 cm	71395
DIN A5 4 compartimentos 25,5x16,5x16 cm	71396
DIN A4 3 compartimentos 32x23,5x16 cm	71397
DIN A4 4 compartimentos 34,3x23,5x17,5 cm	71398

Artículos de convención

Caballetes de convención FAIBO

Caballetes de convención Faibo con marco y cantoneras decorativas. Disponibles en superficie estratificada (garantía de 10 años) y superficie metálica que permite el trabajo con imanes (garantía de 5 años). Útil para colocar blocs de papel y para escribir con rotuladores especiales para pizarra blanca.. Regulable en altura mediante trípode telescópico hasta 180 cm. 100% Reciclable.



70 x 102 superficie estratificada

71750

70 x 102 superficie metálica

71800

Caballote Faibo de convención con ruedas

Caballote con base de ruedas. Disponen de freno. Superficie de escritura metálica que permite escribir con rotuladores para pizarra blanca. De borrado en seco y el trabajo con imanes. Marco de aluminio y cantoneras decorativas. Dispone de pinza que permite la colocación de un bloc y de bandeja para rotuladores y borrador. Graduable en 2 alturas. Garantía de 5 años en la superficie. Medidas: 70x102 cm.



Caballote con ruedas

71806

Pizarra caballote Nano Clean™ trípode blanco

Caballote con un rendimiento de borrado un 30% mayor que una superficie de acero lacado tradicional. Base de trípode de altura regulable con patas retráctiles. Se entrega con ganchos para colgar blocs, bandeja para rotuladores y rotulador. 10 años de garantía. Bandeja para rotuladores está instalada por debajo de la pizarra no entorpece la escritura. Dimensiones: 68 x 88 x 184 cm.



Trípode blanco

71807

Pizarra caballote Nano Clean™ móvil blanco

Caballote con un rendimiento de borrado un 30% mayor que una superficie de acero lacado tradicional. Uso frecuente y múltiples usuarios. Base móvil de altura regulable con ruedas con sistema de bloqueo. Se entrega con ganchos para colgar blocs, bandeja para rotuladores y rotulador Nobo. 10 años de garantía. Bandeja para rotuladores está instalada por debajo de la pizarra no entorpece la escritura. Se recomienda limpiarlas semanalmente. Dimensiones: profundo 748 x ancho 690 x alto 1900 mm y 11,55 k de peso.

Móvil blanco

71808



Blocs para caballetes FAIBO

Blocs de papel para caballetes de convención. Tamaño 65x90 cms. 100% reciclable.

Bloc 25 hojas liso

71810



Atril móvil para presentaciones

Atril móvil para presentaciones económico. Fabricado en plancha de acero pintado en epoxy gris mate. Regulable en altura.



Atril móvil para presentaciones

71817

Atril metálico presentaciones

Atril para presentaciones móvil de estructura metálica cromada y curvada con frente embellecedor de metacrilato de gran diseño. Bandejas en cristal templado de 10mm regulables en altura mediante muelles. Fácil montaje.



Atril metálico presentaciones

71816

Portanombres Durable de sobremesa

Portanombres de mesa Durable. Realizados en plástico altamente transparente. Lámina dura. Legible por ambas caras. Etiquetas en blanco intercambiables, con marco decorativo. Ideal para mostradores, recepciones, mesas de despacho.



55 x 100 mm

72000

65 x 150 mm

72001

61 x 210 mm

72002

105 x 297 mm

72003

Bolsa de 25 unidades.

Identificador de cordón Apli

Caja con 25 plásticos de 90x56 altamente transparentes con cordón de seguridad incluido.



Identificadores y cordón

71910

Identificador con pinza Apli

Caja con 25 plásticos de 90x56 altamente transparente con pinza de plástico incluido.



Identificadores y pinza

71915



Debido a la inestabilidad del mercado, los precios pueden variar.
Consulte precios actualizados en nuestra web

©2023 Grupo Descom
Todos los derechos reservados
Prohibida la reproducción total o parcial

Archivo



Archivo definitivo	282
Subcarpetas	283
Carpetas colgantes	283
Archivadores de palanca	285
Módulos para archivo	286
Carpetas de anillas	286
Complementos archivo	290
Carpetas de gomas	292
Sobres de polipropileno	294
Dossiers	296
Clasificadoras de documentos	298
Fundas multitaladro, especiales y portacarnets	299
Carpetas multifundas	300
Carpetas y portafolios	303

Archivo definitivo

Archivo definitivo **Descom®**

Cajas de archivo definitivo en cartón microcanal. Formato Folio: 350 x 250 x 100. Formato Folio prolongado: 390 x 280 x 110 mm.



Caja 10 ud. Folio	10002
Caja 50 ud. Folio	10000
Caja 50 ud. Folio prolongado	10001

Archivo definitivo polipropileno **Carchivo**

Fabricado en polipropileno de doble pared interior y ligero de peso. Formato Folio: 345 x 250 x 85 mm.



● Rojo	10100-09
● Azul	10100-17
● Verde	10100-22

¿Quieres comprar una caja? Pide 50 unidades.

Cajas de transferencia

Cajas de transferencia fabricadas en cartón forrado en Geltex. Formato Folio: 110 x 30 x 255 mm. Doble Folio: 200 x 30 x 255 mm.



● Rojo folio	10118
● Azul folio	10119
● Verde folio	10120
● Verde doble folio	10121

Carpetas de proyectos cartón

Carpetas de proyectos fabricadas en cartón brillo gofrado nº 10. Formato folio. Con gomas.



Lomo 3 cm	
● Amarillo	10150-04
● Rojo	10150-09
● Azul	10150-17
● Verde	10150-22
● Negro	10150-30
Lomo 5 cm	
● Amarillo	10160-04
● Rojo	10160-09
● Azul	10160-17
● Verde	10160-22
● Negro	10160-30
Lomo 7 cm	
● Amarillo	10170-04
● Rojo	10170-09
● Azul	10170-17
● Verde	10170-22
● Negro	10170-30

Carpetas proyectos polipropileno traslúcido

Carpeta de proyectos de polipropileno traslúcido, lomo con broche, etiqueta y tirador en el lomo. Medidas: 32,5 x 23,5 cm y lomo de 3, 5 y 8 cm.



Lomo 3 cm	
● Naranja	10202-06
● Rojo	10202-09
● Azul	10202-18
● Verde	10202-22
Lomo 5 cm	
● Naranja	10212-06
● Rojo	10212-09
● Azul	10212-18
● Verde	10212-22

Subcarpetas

Subcarpetas de cartulina

Paquetes de 50 subcarpetas sencillas. Cartulina calidad superior 100% reciclada en colores de 180 g, kraft normal de 200 g, o bicolor de 220 g.



DIN A4 paquete de 50 ud.

● Kraft	10240
●○ Kraft bicolor	10245
○ Blanco	10250-01
● Amarillo	10250-04
● Naranja	10250-06
● Rojo	10250-09
● Rosa	10250-12
● Azul	10250-17
● Verde	10250-22

Folio paquete de 50 ud.

● Kraft	10255
●○ Kraft bicolor	10258
○ Blanco	10260-01
● Amarillo	10260-04
● Naranja	10260-06
● Rojo	10260-09
● Rosa	10260-12
● Azul	10260-17
● Verde	10260-22

Subcarpetas pocket con bolsa

Paquete de 50 subcarpetas con pestaña lateral de cartulina calidad superior de 250 g. Tamaño folio.



● Amarillo	10400-04
● Rojo	10400-09
● Azul	10400-17
● Verde	10400-22

Subcarpeta pestaña lateral

Paquete de 50 subcarpetas con pestaña lateral de cartulina calidad superior de 230 g. Tamaño folio. Dispone de perforaciones para fastener.

● Amarillo	10405-04
------------	----------



Carpetas colgantes

Carpetas colgantes visor superior

Carpeta colgante de visor superior fabricada en Kraft bicolor de 240 g/m². Varilla de acero. Lomo en V. Visor móvil para etiquetas de 8 cm. Dispone de agujeros para fijar el visor.



DIN A4	10600
Folio	10601
Folio prolongado	10602

¿Quieres comprar una caja? Pide 25 unidades.

Carpetas colgantes color

Carpeta colgante color. 230 g. Lomo V. Visor extraíble de 8 cm. Etiquetas incluidas. Dispone de agujeros para fijar el visor.



Folio	
● Rojo	10630-09
● Azul	10630-17
● Verde	10630-22

¿Quieres comprar una caja? Pide 25 unidades.

Archivo

Carpetas colgantes visor lateral

Carpeta colgante Arcón fabricada en Kraft bicolor de 240 g/m². Lomo en V. Visor lateral de plástico con efecto lupa. Sistema de unión en continuo por solapa de plástico.



DIN A4	10640
Folio	10641

¿Quieres comprar una caja? Pide 25 unidades.

Visores carpetas colgantes

Visores para carpetas colgantes en diversos modelos. Etiquetas de cartulina.

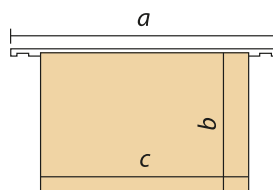
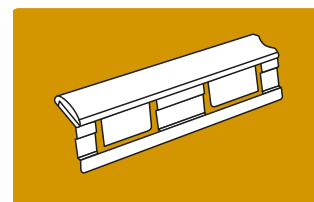

Medidas

	a x b x c
DIN A4	330x240x315mm
Folio:	365x240x350mm
Folio prolongado:	390x240x375mm

Visor cristal plástico rígido 8 cm paquete de 25 unidades	10651
--	-------

Etiquetas carpetas visor superior, paquete de 10 hojas (380 etiquetas)	10653
---	-------

Etiquetas carpetas visor lateral, paquete de 5 hojas (270 etiquetas)	10654
---	-------

Bastidor metálico Kit Office

Bastidor metálico para carpetas colgantes DIN A4 y Folio con base antideslizante. Capacidad: 30 carpetas. Acceso superior. Dimensiones: Ancho 370 mm. Largo 350 mm. Alto 255 mm.

Bastidor kit office	10680
---------------------	-------



Carro portacarpetas Rocada RD-300

Carro móvil metálico para carpetas colgantes. Dispone de 2 niveles, para 40 carpetas por nivel. Formato folio. Fácil montaje. Medidas: Alto 67,5 cm, ancho 36 cm y largo 64,5 cm.

Bastidor kit office	10702
---------------------	-------



Archivadores de palanca

Archivadores de palanca **Descom®**

Archivadores AZ jaspados de palanca con compresor.



Folio (sin caja)	10800
DIN A4 (sin caja)	10801
Funda folio	10805
Funda DIN A4	10806

¿Quieres comprar una caja? Pide 25 unidades.

Archivadores de palanca Elba

Archivadores AZ de palanca con compresor fabricado en cartón compacto gofrado. Caja no incluida.



Archivador folio	10871
Funda folio	10876

¿Quieres comprar una caja? Pide 20 unidades.

Archivadores plástico forrado Esselte 75 mm

Archivadores plástico forrado Esselte 75 mm. Lomo V. Visor extraíble de 8 cm. Etiquetas incluidas. Dispone de agujeros para fijar el visor.



● Amarillo	10950-04	● Azul	10950-17
● Naranja	10950-06	● Verde	10950-22
● Rojo	10950-09	● Negro	10950-30

¿Quieres comprar una caja? Pide 10 unidades.

Archivador Elba Rado Top

Archivadores con exterior fabricado en plástico/interior papel de gran resistencia con tarjetero en el lomo y etiqueta intercambiable, cantoneras metálicas en borde inferior, mecanismo de precisión de aluminio y sistema Rado. Lomo ancho (8 cm).



● Rojo	10955-09	● Negro	10955-30
● Rosa	10955-12	● Violeta	10955-39
● Azul	10955-17	● Turquesa	10955-41
● Ice mint	10955-23	● Lima	10955-47

¿Quieres comprar una caja? Pide 10 unidades.

Archivadores plástico forrado Elba Rado Chic

Archivadores forrados en plástico de gran resistencia con etiqueta fija en el lomo, cantoneras metálicas en borde inferior, mecanismo de precisión, Rado y encarte protector-índice. En dos versiones: Lomo ancho (7,5 cm).

DIN A4 - Lomo ancho

● Rojo	10961-09
● Azul	10961-17
● Verde	10961-22
● Negro	10961-30

Folio - Lomo ancho

● Rojo	10963-09
● Azul	10963-17
● Verde	10963-22
● Negro	10963-30

¿Quieres comprar una caja? Pide 10 unidades.

Módulos para archivo

Módulos de archivo Elba Rado Top

Módulos de 2 archivadores de 7,5 cm. o 3 archivadores de 5 cm. Forrados y plastificados en polipropileno con tarjetero. Cajas fabricadas en cartón doble microcanal, barnizado y plastificado en PP brillante. Medidas exteriores del módulo: 33 cm. (alto) x 17 cm. (ancho) x 30 cm. (fondo). Cajetines negros.



Módulo de 2 archivadores DIN A4

● Rojo	10980-09
● Azul	10980-17
● Verde	10980-22
● Negro	10980-30

Módulo de 3 archivadores DIN A4

● Azul	10985-17
● Negro	10985-30

Carpetas de anillas

Carpetas de anillas PVC escolar Saro

Carpetas de 4 anillas redondas de 25 mm. Fabricadas en PVC. Tamaño Folio. Sin ftalatos. Apta para uso escolar.



● Naranja	11210-06
● Rojo	11210-09
● Fucsia	11210-12
● Celeste	11210-17
● Verde	11210-23
● Lila	11210-39

¿Quieres comprar una caja? Pide 6 unidades.

Carpetas anillas Dune Polipropileno

Carpeta de polipropileno rígido acanalado. Goma plana de cierre. Bolsillo interior. Etiqueta personalizable en el lomo. Con ribete en todo su contorno. Formato DIN A4+



4 anillas de:	25 mm	40 mm
● Naranja	11227-06	11228-06
● Rojo	11227-09	11228-09
● Azul	11227-17	11228-17
● Verde	11227-22	11228-22
● Violeta	11227-39	11228-39

¿Quieres comprar una caja? Pide 10 unidades.

Carpetas personalizables (Kanguro)

Carpeta color blanco con bolsa transparente en tapa frontal y lomo para personalizar, en tamaño DIN A4 con 2 y 4 anillas de 25,40 y 60 mm.

2 anillas	25 mm	11320
2 anillas	40 mm	11321
4 anillas	25 mm	11322
4 anillas	40 mm	11323
4 anillas	60 mm	11324

¿Quieres comprar una caja? Pide 10 unidades.



Carpetas anillas cartón alto brillo

Carpetas cartón alto brillo gofrado nº 12 de anillas mixtas en formato folio y folio apaisado en 2 ó 4 anillas en diámetro 25 y 40 mm.



Formato	anillas	mm	
Folio natural	2	25	11304
Folio natural	2	40	11305
Folio natural	4	25	11306
Folio natural	4	40	11307
Folio apaisado	2	25	11308
Folio apaisado	2	40	11309

Carpetas anillas cartón forrado símil cuero

Carpetas cartón símil cuero forrado y pelificado de 2 y 4 anillas mixtas en diámetros 25 y 40 mm.



Formato	anillas	mm	
Folio	2	25	11313
Folio	2	40	11314
Folio	4	25	11315
Folio	4	40	11316

Carpetas anillas cartón colores

Carpetas de cartón alto brillo gofrado nº 12 de colores en tamaño folio con 2 y 4 anillas de 25 y 40 mm.

2 anillas de 25 mm

● Amarillo	11325-04
● Rojo	11325-09
● Azul	11325-17
● Verde	11325-22

4 anillas de 25 mm

● Amarillo	11327-04
● Rojo	11327-09
● Azul	11327-17
● Verde	11327-22

2 anillas de 40 mm

● Amarillo	11326-04
● Rojo	11326-09
● Azul	11326-17
● Verde	11326-22

4 anillas de 40 mm

● Amarillo	11328-04
● Rojo	11328-09
● Azul	11328-17
● Verde	11328-22



Carpetas de anillas cartón forrado colores plastificado

Carpeta de cartón forrado de colores y pelliculado de 2 y 4 anillas en diámetros 25 y 40 mm tamaño folio con 2 y 4 anillas de 25 y 40 mm.

2 anillas de 25 mm		4 anillas de 25 mm	
● Amarillo	11330-04	● Amarillo	11331-04
● Rojo	11330-09	● Rojo	11331-09
● Azul	11330-17	● Azul	11331-17
● Verde	11330-22	● Verde	11331-22

2 anillas de 40 mm		4 anillas de 40 mm	
● Amarillo	11332-04	● Amarillo	11333-04
● Rojo	11332-09	● Rojo	11333-09
● Azul	11332-17	● Azul	11333-17
● Verde	11332-22	● Verde	11333-22



Carpetas anillas Foam Style

Carpeta DIN A4 de 4 anillas mixtas de polipropileno foam extra rígido de 2 mm. y ultra ligero. Lomo redondo con tarjetero personalizable.

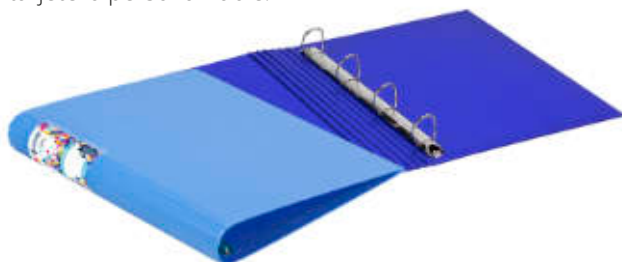

● Rojo	11336-09
● Rosa	11336-12
● Azul	11336-17
● Azul oscuro	11336-18
● Verde claro	11336-22
● Verde	11336-25
● Negro	11336-30
● Violeta	11336-39



Carpeblock Foam Style

Carpeblock DIN A5 de 4 anillas de polipropilenos foam extra rígido de 2 mm. y ultra ligero. Lomo redondo y goma de cierre. Recambio de 100 hojas de 90 g con lomo de colores. Sobre con solapa con cierre adherente. Dispone de 4 separadores de 500 micras.

● Rojo	11341-09
● Azul	11341-17
● Verde	11341-22
● Negro	11341-30
● Violeta	11341-39



Carpeta anillas Carpeblock DUNE A4

Carpeta de 4 anillas de Polipropileno rígido acanalado, con goma de cierre. Incluye recambio de 100 hojas papel 90 g y sobre de polipropileno. Tamaño A4. Disponible en 5 colores.

● Naranja	11339-06
● Rojo	11339-09
● Azul	11339-17
● Verde	11339-22
● Violeta	11339-39

¿Quieres comprar una caja? Pide 12 unidades.



Carpeta Oxford Europeanbinder 4 anillas con recambio

Carpeta Oxford Europeanbinder de 4 anillas + recambio con banda de color. Nueva medida A4+ compatible con separadores y fundas DIN A4. **Ver recambios ref. 20270 en Papel y Manipulados**



● Rojo	20276-09	● Verde icemint	20276-23
● Fucsia	20276-11	● Negro	20276-30
● Rosa chicle	20276-12	● Lila	20276-39
● Azul mrino	20276-18	● Turquesa	20276-41

Compresor carpeta de anillas

Compresor metálico para carpeta de anillas. Bolsa de 10 unidades.

Compresor carpeta de anillas	11340
------------------------------	-------



Complementos archivo

Separadores carátula índice

Fabricados en polipropileno. Con carátula índice. Multitaladro. 5 colores. Formato DIN A4 y Folio.

DIN A4, juego de 5 ud.	11400
DIN A4, juego de 10 ud.	11401
Folio, juego de 5 ud.	11402
Folio, juego de 10 ud.	11403



Juegos separadores Descom®

Juego de separadores de polipropileno en A4 de 10 posiciones.

DIN A4 10 posiciones	11405
----------------------	-------



Juego separadores

Juego de separadores en polipropileno multitaladro. Formato cuarto y folio.

Folio, juego de 5	11411
Folio, juego de 10	11412



Separadores imprimibles

Juego de separadores multitaladro imprimibles y reutilizables. Fabricado en polipropileno rígido transparente. Sólo hay que imprimir una hoja Standar DIN A4 con la ayuda de una plantilla y colocarla tras la página frontal.

Juego de 5	11415
Juego de 10	11416



Separadores Oxford cartulina Strongline A4

Separadores Oxford Strongline colores vivos de 5 o 10 posiciones, fabricados en cartulina de 200 gr. Pestañas son reforzadas y fácilmente personalizables a mano. 4 taladros de archivo compatibles con carpetas de 2 o 4 anillas y archivador palanca.



5 posiciones **11387**
 10 posiciones **11388**

Separadores polipropileno EXTRA fuerte A4

Separador de PP extra rígido 500 micras, tamaño DIN A4 en colores fashion



6 posiciones **11371**
 10 posiciones **11372**

Índices numéricos

Índices numéricos multitaladro. Fabricados en polipropileno.



Folio, índice 1-12 **11420**
 DIN A4, índice 1-12 **11430**

Índices alfabéticos

Índices alfabéticos multitaladro fabricados en polipropileno o PVC.



Folio en polipropileno **11500**
 DIN A4 en polipropileno **11501**

Índices adhesivos

Bolsa de 5 unidades de bandas plásticas autoadhesivas de 20 cms. Para cortar según necesidades.



Colores surtidos

11541

Etiquetas para archivo Elba

Bolsa de 10 etiquetas para archivador de lomo ancho.

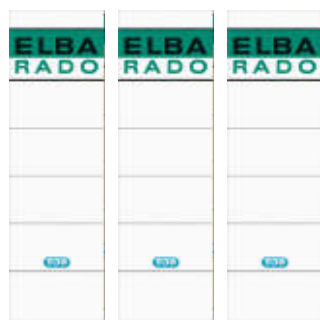

○ Blanco

11545-01

Arandelas autoadhesivas

Arandelas autoadhesivas Apli de 13 mm. de diámetro en cajas de 200 unidades.



Arandelas autoadhesivas

11510

Carpetas de gomas

Carpetas de cartón azul

Carpetas fabricadas en cartón N.6. En formatos folio y cuarto, sin bolsa con bolsa y solapas.

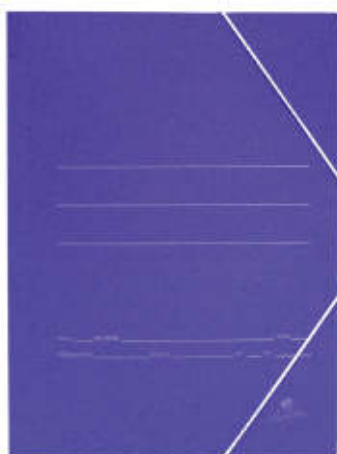

Carpeta cuarto solapa

11701

Carpeta folio sencilla

11710

Carpeta folio bolsa

11712

¿Quieres comprar una caja? Pide 20 unidades.

Carpeta folio solapa

11711

¿Quieres comprar una caja? Pide 15 unidades.

Carpetas cartón compacto colores

Carpeta de gomas de cartón compacto en colores intensos con 3 solapas y gomas de cierre.

● Amarillo

11720-04

● Rojo

11720-09

● Azul

11720-17

● Verde

11720-22

● Negro

11720-30

¿Quieres comprar una caja? Pide 10 unidades.

NUEVO Carpeta gomas y bolsa Green

Carpeta Kraft Folio cartón duro de 600gr. Goma elástica y bolsa de 12 cm.



Carpeta folio gomas y bolsa Green

11715



Carpetas grandes Carchivo

Carpetas dibujo cartón nº 10 con gomas. Colores disponibles en cuero, azul y negro.

● Azul	87000-17
● Marrón	87000-28
● Negro	87000-30

¿Quieres comprar una caja? Pide 10 unidades.



Carpetas gomas cartón colores

Carpeta de gomas fabricadas en cartón con tres solapas y cierre con gomas en diversos colores. Tamaño Folio.

● Amarillo	11727-04
● Naranja	11727-06
● Rojo	11727-09
● Fucsia	11727-11
● Azul claro	11727-17
● Verde claro	11727-22
● Violeta	11727-39



Carpeta extrafuerte de gomas School Oxford

Carpeta de gomas de cartón extrafuerte con 3 solapas. Cierre de goma elástica a juego. Lomo extensible hasta 2 cm con capacidad para 200 hojas. Tamaño A4+ en colores surtidos.

Carpeta DIN A4+	11728
-----------------	-------



Carpeta con solapas A4+ Descom®

Carpeta DIN A4+ con solapas opacas de polipropileno. Medida 34x26 cm.

● Naranja	11731-06
● Rojo	11731-09
● Azul	11731-17
● Verde	11731-22
● Negro	11731-30
● Violeta	11731-39

¿Quieres comprar una caja? Pide 10 unidades.



Carpetas gomas polipropileno Saro

Carpeta de gomas en polipropileno tamaño Folio con 3 solapas.



● Rojo	11732-09
● Azul	11732-17
● Verde	11732-22
● Negro	11732-30
● Violeta	11732-39

¿Quieres comprar una caja? Pide 12 unidades.

Carpetas solapas polipropileno Carchidea

Carpeta transparente de polipropileno con 3 solapas y cierre con gomas. Tamaño Folio. Medida 34x26 cm.

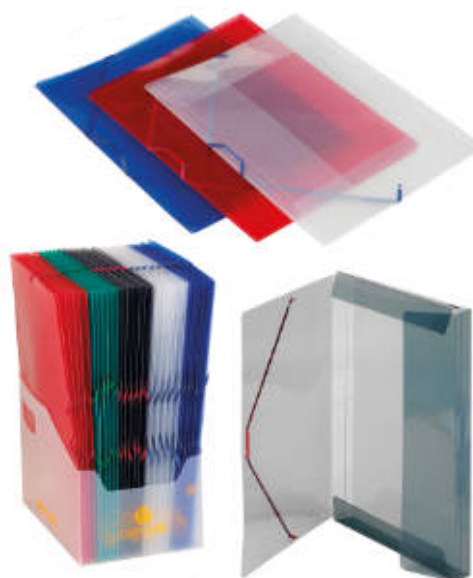

○ Transparente	12365-00
● Rojo	12365-09
● Azul	12365-17
● Verde	12365-22

¿Quieres comprar una caja? Pide 10 unidades.

Carpeta de gomas y solapas folio PVC Saro

Carpeta con gomas y solapas de PVC en tamaño folio. Cierre de gomas con terminal de plástico para evitar marcar. Sin ftalatos. Apta para uso escolar.

● Naranja	11742-06
● Rojo	11742-09
● Fucsia	11742-12
● Celeste	11742-17
● Azul marino	11742-18
● Verde	11742-23
● Negro	11742-30
● Violeta	11742-39

¿Quieres comprar una caja? Pide 12 unidades.



Sobres de polipropileno

Sobre broche polipropileno A4 Descom®

Sobre de polipropileno con broche A4 en diversos colores.

○ Transparente	12345-00
● Naranja	12345-06
● Rojo	12345-09
● Azul	12345-17
● Verde	12345-22
● Violeta	12345-39

¿Quieres comprar una caja? Pide 12 unidades.



Pack de 10 sobres broche Descom A4 surtidos

● Surtido	12345-99
-----------	----------

Sobre polipropileno Databank

Sobre polipropileno portafolios. Tamaño DIN A4 y DIN A3.



DIN A4 con clip

○ Transp.	12350-00
● Amarillo	12350-04
● Naranja	12350-06
● Rojo	12350-09
● Azul	12350-17
● Verde	12350-22
● Violeta	12350-39
● Fume	12350-71

¿Quieres comprar una caja? Pide 12 unidades.

DIN A3 con cierre autoadhesivo

○ Transp.	12352-00
● Rojo	12352-09
● Azul	12352-17

¿Quieres comprar una caja? Pide 10 unidades.

Sobre polipropileno cierre autoadhesivo Descom®

Sobre de polipropileno con cierre autoadhesivo A4 en diversos colores.



DIN A4 con cierre autoadhesivo

○ Transparente	12353-00
● Naranja	12353-06
● Rojo	12353-09
● Azul	12353-17
● Verde	12353-22
● Violeta	12353-39

¿Quieres comprar una caja? Pide 10 unidades.

Sobre polipropileno broche A5 Descom®

Sobre de polipropileno con broche A5 en diversos colores.

○ Transp.	12356-00	● Azul	12356-17
● Naranja	12356-06	● Verde	12356-22
● Rojo	12356-09	● Violeta	12356-39

¿Quieres comprar una caja? Pide 10 unidades.



Sobre polipropileno cierre autoadhesivo A4 Databank

Sobres polipropileno portafolios con autoadhesivo. Tamaño DIN A4.

● Amarillo	12354-04
● Naranja	12354-06
● Rosa	12354-12
● Azul	12354-17
● Verde	12354-22
● Violeta	12354-39

¿Quieres comprar una caja? Pide 12 unidades.



Archivo

Sobre polipropileno multitaladro folio Carchivo

Sobre polipropileno Fº multitaladro con cierre autoadhesivo.



<input type="radio"/> Transparente	12346-00
<input checked="" type="radio"/> Rojo	12346-09
<input checked="" type="radio"/> Azul	12346-17

¿Quieres comprar una caja? Pide 10 unidades.

Sobre polipropileno Recibo Carchivo

Sobre de polipropileno tamaño de recibo 225x125 mm en colores traslúcidos con solapa y cierre autoadhesivo.



Sobre polipropileno tamaño recibo	12349
-----------------------------------	-------

¿Quieres comprar una caja? Pide 80 unidades.

Sobres polipropileno A5 Carchivo con cierre autoadhesivo

Sobre polipropileno traslúcido con solapa y cierre autoadhesivo en tamaño 180 x 250 mm.

<input type="radio"/> Cristal	12355-00
<input checked="" type="radio"/> Amarillo	12355-04
<input checked="" type="radio"/> Rojo	12355-09
<input checked="" type="radio"/> Azul	12355-17
<input checked="" type="radio"/> Verde	12355-22

¿Quieres comprar una caja? Pide 10 unidades.



Dossiers

Dossiers uñero

Dossiers con uñero abertura superior y lateral. Fabricados en polipropileno. Formato folio. 110 micras. Cajas de 100 unidades.



<input type="radio"/> Transparente	12200-00
------------------------------------	----------

Dossiers uñero PVC

Dossiers con uñero abertura superior y lateral. Fabricados en polipropileno. Formato folio. 140 micras. Cajas de 100 unidades.



Dossiers uñero PVC	12202
--------------------	-------

Dossiers Fastener Esselte

Fabricados en plástico PVC con acabado liso con mecanismo de metal de dos piezas. Tamaño folio.

● Rojo	12220-09
● Azul	12220-17
● Verde	12220-22
● Negro	12220-30

¿Quieres comprar una caja? Pide 50 unidades.



Dossier clip file VIVIDA de Esselte

Resistente pinza metálica lateral con resorte ajustable a la cantidad de hojas. Tapa frontal PVC antirreflectante con un ligero grabado en relieve para poder copiar sin tener que abrir la carpeta. Capacidad para 30 o 60 hojas A4 (80 g/m²).

30 hojas, lomo 3 mm

○ Blanco	12300-01
● Rojo	12300-09
● Azul	12300-17
● Verde	12300-22
● Negro	12300-30

¿Quieres comprar una caja? Pide 25 unidades.

60 hojas, lomo 6 mm

● Rojo	12310-09
● Azul	12310-17
● Negro	12310-30

¿Quieres comprar una caja? Pide 25 unidades.



Dossiers con pinza Duraclip®

Dossiers con pinza Duraclip® la Original. Carpeta con pinza Duraclip con tapa delantera transparente y tapa posterior de color. Pinza de acero Duraclip con nuevo clip con silueta semicircular y forma ergonómica para mejorar la sujeción y la manejabilidad. Capacidades 30 tamaño A4.

○ Blanco	12320-01
● Amarillo	12320-04
● Rojo	12320-09
● Azul	12320-17
● Verde	12320-22
● Negro	12320-30

¿Quieres comprar una caja? Pide 25 unidades.



Clasificadoras de documentos

Carpeta gomas clasificadora Saro

Carpeta clasificadora con solapa de 12 departamentos. Cartón forrado impreso. Dispone de varilla central. Tamaño folio prolongado.

● Rojo	11802-09
● Azul	11802-17
● Verde	11802-22
● Negro	11802-30

¿Quieres comprar una caja? Pide 5 unidades.



Carpeta clasificadora polipropileno A4 Descom®

Carpeta clasificadora A4 de polipropileno transparente con 13 departamentos.

○ Transp.	11808-00	● Azul	11808-17
● Naranja	11808-06	● Verde	11808-22
● Rojo	11808-09	● Violeta	11808-39

¿Quieres comprar una caja? Pide 12 unidades.



Acordeón polipropileno Carchivo

Acordeón de polipropileno traslúcido de 13 departamentos con fuelle. Tarjeteros y etiquetas. Elástico redondo de cierre. Tamaño Folio. Medidas 330x250x40 mm.

○ Transparente	11844-00
● Naranja	11844-06
● Rojo	11844-09
● Azul	11844-17
● Verde	11844-22
● Violeta	11844-39



Acordeón polipropileno Dune tamaño folio

Carpeta fabricada en polipropileno rígido acanalado. 12 departamentos con fuelle. Ribete en todo su contenido. Tamaño folio.

● Naranja	11847-06
● Rojo	11847-09
● Azul	11847-17
● Verde	11847-22
● Violeta	11847-39



Fundas multitaladro, especiales y portacarnets

Fundas multitaladro Elba

Fundas multitaladro fabricadas en polipropileno en 80 micras con refuerzo. Piel de naranja.

Caja 100 fundas folio	11911
Caja 100 fundas DIN A4	11912



Fundas multitaladro Esselte

Fundas multitaladro fabricadas en polipropileno. Refuerzo lateral. Piel de naranja.

Caja 100 fundas folio	11904
Caja 100 fundas DIN A4	11905



Fundas multitaladro cristal Elba

Funda multitaladro fabricada en polipropileno, acabado en cristal. Caja de 100 unidades.

Caja 100 fundas folio	11915
Caja 100 fundas DIN A4	11916



Fundas fuelle Leitz

Funda multitaladro de PVC de 170 micras que se expande hasta 20 mm para una capacidad de hasta 200 hojas. Blister de 10 fundas.



Blister de fundas fuelle	11918
--------------------------	--------------

Fundas DIN A5

Fundas de polipropileno en formato DIN A5.



Caja 100 fundas A5 Polipropileno.	11919
-----------------------------------	--------------

Fundas portacarnets

Fabricadas en plástico transparente PVC de gran calidad, 140 micras. Abertura superior y uñero.

Caja de 100 fundas

87 x 57 (NIF)	12000
67 x 98	12001
78 x 114	12002
82 x 122	12003
93 x 138	12004
108 x 160	12005
122 x 172	12006
171 x 221 (cuarto)	12007
232 x 305 (DIN A4)	12009
231 x 330 (folio)	12010



Carpetas multifundas

Carpeta fundas tapas rígidas VIVIDA

Carpeta de fundas negra. Nueva textura agradable al tacto. Tapas rígidas de 0,6 mm. en polipropileno.

20 fundas	12091	<i>¿Quieres comprar una caja? Pide 10 unidades.</i>
40 fundas	12092	<i>¿Quieres comprar una caja? Pide 6 unidades.</i>
80 fundas	12093	<i>¿Quieres comprar una caja? Pide 5 unidades.</i>



Cajetín de cartón para carpetas

Cajetín de cartón para guardar todo tipo de carpetas y tenerlas ordenadas.

Cajetín de cartón para carpetas	12191
---------------------------------	-------



Carpetas multifundas personalizable Carchivo

Carpeta multifundas A4 con tapas de polipropileno flexibles personalizables y lomo soldado. En color negro opaco y la gama de colores translúcidos: azul, amarillo, naranja, rojo y verde.

	20 fundas	12117
	30 fundas	12118
	40 fundas	12119

¿Quieres comprar una caja? Pide 5 unidades.



Carpeta de fundas Descom®

Carpeta multifundas DIN A4 con lomo soldado y tapa flexible de polipropileno.



20 hojas

● Naranja	12081-06
● Rojo	12081-09
● Azul	12081-17
● Verde	12081-22
● Verde oscuro	12081-25
● Negro	12081-30
● Violeta	12081-39

¿Quieres comprar una caja? Pide 12 unidades.

30 hojas

● Naranja	12082-06
● Rojo	12082-09
● Azul	12082-17
● Verde	12082-22
● Verde oscuro	12082-25
● Negro	12082-30
● Violeta	12082-39

¿Quieres comprar una caja? Pide 12 unidades.

40 hojas

● Naranja	12083-06
● Rojo	12083-09
● Azul	12083-17
● Verde	12083-22
● Verde oscuro	12083-25
● Negro	12083-30
● Violeta	12083-39

¿Quieres comprar una caja? Pide 12 unidades.

50 hojas

● Naranja	12084-06
● Rojo	12084-09
● Azul	12084-17
● Verde	12084-22
● Verde oscuro	12084-25
● Negro	12084-30
● Violeta	12084-39

¿Quieres comprar una caja? Pide 12 unidades.

Carpetas multifundas Carchivo

Carpeta multifundas A4 con lomo soldado con tapa flexible de polipropileno en atractivos colores: negro opaco y colores translúcidos.



20 hojas translúcido

● Naranja	12110-06
● Rojo	12110-09
● Azul	12110-17
● Verde claro	12110-22
● Verde oscuro	12110-25

20 hojas opaco

● Negro	12110-30
---------	----------

¿Quieres comprar una caja? Pide 12 unidades.

30 hojas translúcido

● Naranja	12111-06
● Rojo	12111-09
● Azul	12111-17
● Verde claro	12111-22
● Verde oscuro	12111-25

30 hojas opaco

● Negro	12111-30
---------	----------

¿Quieres comprar una caja? Pide 12 unidades.

40 hojas translúcido

● Naranja	12112-06
● Rojo	12112-09
● Azul	12112-17
● Verde claro	12112-22
● Verde oscuro	12112-25

40 hojas opaco

● Negro	12112-30
---------	----------

¿Quieres comprar una caja? Pide 12 unidades.

50 hojas translúcido

● Naranja	12113-06
● Rojo	12113-09
● Azul	12113-17
● Verde claro	12113-22
● Verde oscuro	12113-25

50 hojas opaco

● Negro	12113-30
---------	----------

¿Quieres comprar una caja? Pide 12 unidades.

Carpeta de fundas personalizables espiral **Descom®**

Carpeta polipropileno A4 multifundas personalizables en espiral y sobre con cierre de broche. Cierre con gomas, etiqueta removible y bolsa frontal.



20 hojas

○ Transparente	12150-00
● Naranja	12150-06
● Rojo	12150-09
● Azul	12150-17
● Verde	12150-22
● Negro	12150-30
● Violeta	12150-39

50 hojas

○ Transparente	12153-00
● Naranja	12153-06
● Rojo	12153-09
● Azul	12153-17
● Verde	12153-22
● Negro	12153-30
● Violeta	12153-39

30 hojas

○ Transparente	12151-00
● Naranja	12151-06
● Rojo	12151-09
● Azul	12151-17
● Verde	12151-22
● Negro	12151-30
● Violeta	12151-39

60 hojas

○ Transparente	12154-00
● Naranja	12154-06
● Rojo	12154-09
● Azul	12154-17
● Verde	12154-22
● Negro	12154-30
● Violeta	12154-39

40 hojas

○ Transparente	12152-00
● Naranja	12152-06
● Rojo	12152-09
● Azul	12152-17
● Verde	12152-22
● Negro	12152-30
● Violeta	12152-39

¿Quieres comprar una caja? Pide 12 unidades.

Carpetas multifundas Remove

Carpeta de fundas de polipropileno cristal extraíbles. Portada canguro personalizable. Sobre polipropileno con cierre autoadhesivo. Modelo Patentado. Tamaño A4.



30 hojas

● Rojo granate	12144-09
● Azul eléctrico	12144-17
● Verde flúor	12144-22
● Negro	12144-30
● Violeta	12144-39

40 hojas

● Rojo granate	12145-09
● Azul eléctrico	12145-17
● Verde flúor	12145-22
● Negro	12145-30
● Violeta	12145-39

50 hojas

● Rojo granate	12146-09
● Azul eléctrico	12146-17
● Verde flúor	12146-22
● Negro	12146-30
● Violeta	12146-39

Bolsa 10 fundas extraíbles
PP DIN A4 12148

Carpetas y portafolios

Tabla con pinza

Tabla con pinza metálica y portaboli, fabricada en PVC. Formato folio.

Tabla con pinza

12995



Carpeta con pinza Foam Style

Carpeta polipropileno extra rígido 2 mm y ultra ligero. Pinza metálica sujeta papeles lacado color negro. Goma plana de cierre. Incluye bolsillo interior.



- Roja 13012-09
- Azul 13012-17
- Verde 13012-22
- Negro 13012-30

Carpeta polipropileno con bolsillo Carchivo

Cartera polipropileno diagonal con bolsillo y cremallera. Medidas: 345 x 265 x 40 mm.



Cartera polipropileno con bolsillo

13037

Maletín polipropileno Fashion Carchivo

Maletín de polipropileno portada total con dos broches, asa y solapa total. Medidas: 25 cm altura x 35 cm ancho x 4,5 cm profundidad de lomo.



- Naranja 13090-06
- Rojo 13090-09
- Azul 13090-17
- Verde 13090-22





Debido a la inestabilidad del mercado, los precios pueden variar.
Consulte precios actualizados en nuestra web

©2023 Grupo Descom
Todos los derechos reservados
Prohibida la reproducción total o parcial

Complementos de oficina



Grapadoras	306
Grapadoras de gruesos y clavadoras	309
Grapas	310
Extraegrapas	311
Taladros	311
Tijeras y cutters	315
Máquinas y cintas de rotulación	318
Pilas y cargadores	320
Sellos y tampones	322
Clips, chinchetas y encuadernadores	324
Pegamentos y adhesivos	326
Cintas adhesivas y portarrollos	328
Embalaje, envío y señalización	333
Tacos y notas quita/pon	335
Complementos de sobremesa	339
Bandejas y organización	344
Papeleras, paragüeros y percheros	348
Flexómetros	348
Armarios portallaves y relojes de pared	350
Cajas de caudales y urnas	350
Calculadoras	351

Grapadoras

Grapadora Ergologic Pocket

Grapadora ergonómica compacta, zona de apoyo blanda, reserva para dos cargas de grapas y extrae grapas plegable. Profundidad de grapado 37mm, grapa hasta 15 hojas. Utiliza grapas de nº10.



Ergologic Pocket

40008

Petrus Liliput 200

Grueso de grapado: 12 hojas. Grapas nº 23/6. Se suministra con una caja de grapas. Colores surtidos.



Liliput 200

40010

Grapadoras Descom® DS

Grapadora de oficina mediana con cuerpo metálico. Grapas 22/6-24/6. Capacidad de grapado 20 hojas. Base antideslizante. Color negro.

Grapadoras Descom DS216l

40022



Petrus 210

Grapadora con grapado preciso y sin esfuerzo gracias a la tecnología de impacto directo. Grapa hasta 25 hojas de papel (80 g/m²). Práctico extrae grapas integrado. La sufridera giratoria permite un grapado abierto y cerrado. Para usar con grapas Petrus 22/6, 24/6 y 26/6. 3 años de garantía si se utilizan grapas Petrus.

- Rojo 40030-09
- Azul 40030-17
- Negro 40030-30



Petrus 80, pág. 311

Grapadora Half Strip Essential Metal

Grapadora metálica de sobremesa, función de grapado y claveteado. Utiliza grapas 24/6 o 26/6, 180° de apertura para facilitar el llenado, capacidad de depósito 100 grapas 24/6 o 140 grapas 26/6. Tirador metálico, grueso de grapado 20 hojas 24/6 y 25 hojas 26/6. Garantía 2 años.

Grapadora Half Strip Essential Metal

40035



Petrus 235

Grapadora con grapado preciso y sin esfuerzo gracias a la tecnología de impacto directo. Grapa hasta 30 hojas de papel (80 g/m²). Práctico extrae grapas integrado. La sufridera giratoria permite un grapado abierto y cerrado. Para usar con grapas Petrus 22/6, 24/6 y 26/6. 3 años de garantía si se utilizan grapas Petrus.

- Rojo 40060-09
- Azul 40060-17
- Negro 40060-30



Petrus 85, pág. 313

Petrus 635 WOW

Grapadoras de colores vivos metalizados, tecnología de impacto directo (DIT) patentada que asegura un grapado siempre perfecto, capacidad de grapado 30 hojas. Grapas 22/6, 24/6 y 26/6. Garantía 10 años.

● Fucsia metalizado	40065-11
● Azul metalizado	40065-17
● Verde metalizado	40065-22
● Violeta metalizado	40065-39
● Turquesa metalizado	40065-41



Petrus 62 WOW, pág. 313



Petrus 226

Grapadora metálica, incorpora la nueva tecnología PGT (Paper Grip Technology) que hace que el grapado sea siempre perfecto. Grueso de grapado: 30 hojas. Grapas nº 22/6, 24/6. Carga frontal automática. Cargador doble guía antiatasco. Garantía 10 años.

● Rojo	40070-09
● Azul	40070-17
● Negro	40070-30
● Gris	40070-72



Petrus 52, pág. 313

Petrus 226 WOW

Grapadora clásica metálica mod. 226 en los más modernos colores WOW de Petrus. Más de 50 años en el mercado y tan fresca y joven como el primer día. Una grapadora para usar tanto en la oficina como en casa, con un diseño clásico y unos atractivos colores. Con la base de color a juego con la grapadora. Con la tecnología DIT que asegura un grapado perfecto. Grapa hasta 30 hojas y utiliza grapa 22/6 de Petrus.

● Fucsia metalizado	40073-11
● Azul metalizado	40073-17
● Verde metalizado	40073-22
● Violeta metalizado	40073-39
● Turquesa metalizado	40073-41



Petrus 52 WOW, pág. 313



Grapadora Harmony B4 re+new

Grapadora Novus B4 Harmony compacta de alto rendimiento. Grapadora de metal con revestimiento de plástico 81% y 100% reciclable. Estructura interior de metal 100% reciclado y pintado. Capacidad de grapado de 40 hojas. Grapado cerrado, abierto y clavado. Cargador de apertura superior con capacidad para 100 grapas 24/6 - 24/8 o 150 grapas 26/6 - 26/8. Peso 245 gr. Presentada en caja de cartón reciclado que incluye 200 grapas. Con certificado de Seguridad GS. German Engineering By NOVUS. Garantía: 10 años.

Grapadora Harmony B4 re+new	40074
-----------------------------	-------



Harmony B230, pág. 314

Complementos de oficina

Rexel Optima 40 automática

Grapadora de sobremesa con mecanismo exclusivo que supone hasta un 50% menos de esfuerzo. Sistema de grapado plano. Carga frontal rápida y eficiente. Recubrimiento de caucho suave en el brazo y en la base. Grapa hasta 40 hojas. Utiliza grapas nº 56 (26/6) y (24/6). Funcionamiento vertical u horizontal. Incluye caja de 1.000 grapas. Garantía de 5 años.

Grapadora Rexel Optima 40 Automática

40082



Rexel Squale 56

Grapadora de tenaza súper cómoda. Su diseño ergonómico. Metálica con la cubierta de plástico se adapta perfectamente a las manos. Fácil de manejar, funciona perfectamente en cualquier entorno de trabajo. Grapa de 2 a 20 hojas con grapas nº 26/6 y de 2 a 25 hojas con grapas 24/6.

Grapadora Rexel Squale 56

40208



Rapid Classic K1

Grapadora de tenaza más vendida del mundo. Superficie cromada. Grapa hasta 50 hojas con grapas 24/8 ó 26/8 y hasta 20 hojas con grapas 24/6 y 26/6. Yunque giratorio. Alta durabilidad.

Grapadora Rapid K1

40210



Petrus 600

Grapadora de brazo largo. Ideal revistas, cuadernillos y trabajos que requieran gran profundidad de grapado. Grapa hasta 40 hojas. Nueva tecnología de Impacto Directo para un grapado perfecto. Grapado abierto y cerrado. Utiliza grapas 22/6, 22/8, 24/6, 24/8, 26/6 y 26/8. Profundidad: 307 mm. Garantía de 10 años.



Grapadora Petrus 600

40356

Grapadora eléctrica Petrus E120

Grapadora eléctrica a red, adaptador incluido. Regulador de la profundidad de entrada de papel de hasta 20 mm. Capacidad de grapado: 20 hojas. Grapas: 22/6, 24/6, 26/6. Garantía 3 años.

Grapadora eléctrica Petrus E120

40419



Grapadoras de gruesos y clavadoras

Rexel Optima 70

Grapadora de alto rendimiento y sin esfuerzo. Hasta un 50% menos de esfuerzo. Grapado plano. Carga frontal rápida y eficiente. Recubrimiento de caucho suave en el brazo y en la base. Mecanismo metálico resistente y potente palanca de plástico. Grapa hasta 70 hojas. Utiliza grapas Optima 70. Incluye caja de 500 grapas. Garantía de 5 años.

Grapadora Rexel Manual Optima 70

40302



Grapadora Rapesco AV-45

Grapadora metálica de gran capacidad, carga trasera de grapas, guía de ajuste de entrada del papel, ventana personalizable, base con pivotes antideslizantes, grapado: cerrado, utiliza grapas: 923/8-15 mm, profundidad de entrada del papel: 10 a 70 mm, capacidad de grapado: 115 hojas, medidas: 285 x 70 mm.



Grapadora Rapesco AV-45

40423

Grapadora Rapesco AV-55

Grapadora metálica de gran capacidad, carga trasera de grapas, guía de ajuste de entrada del papel, ventana personalizable, base con pivotes antideslizantes, grapado: cerrado, utiliza grapas: 923/8-23 mm, profundidad de entrada del papel: 10 a 70 mm, capacidad de grapado: 210 hojas, medidas: 295 x 88 mm.



Grapadora Rapesco AV-55

40428

Petrus 260

Clavadora fabricada en plástico ABS de gran resistencia. Usa grapas 530/4 a 8 mm.



Petrus 260

40450

Petrus 295

Clavadora fabricada en plástico ABS de gran resistencia. Color negro. Usa grapas 530/6 a 14 mm.



Petrus 295

40460

Grapas

Grapas 22/6 - 24/6 Descom®

Grapas cobreadas. 1 cajita contiene 1000 grapas.

Grapas Descom 22/6 - 24/6 **40490**

¿Quieres comprar una caja? Pide 10 cajitas.



Grapas Petrus

Petrus 202 **40500**

¿Quieres comprar una caja? Pide 20 unidades.

Petrus nº10 **40501**

¿Quieres comprar una caja? Pide 20 unidades.

Petrus 23/6 **40502**

¿Quieres comprar una caja? Pide 25 unidades.

Petrus 22/6-24/6 **40504**

¿Quieres comprar una caja? Pide 25 unidades.

Petrus 22/8-24/8 **40509**

¿Quieres comprar una caja? Pide 20 unidades.

Petrus 26/6 **40510**

¿Quieres comprar una caja? Pide 20 unidades.

Petrus 26 **40506**

¿Quieres comprar una caja? Pide 18 unidades.

Petrus 27 **40507**

¿Quieres comprar una caja? Pide 14 unidades.

Petrus 530/4 **40520**

Petrus 530/6 **40521**

Petrus 530/8 **40522**

Petrus 530/10 **40523**

Petrus 530/12 **40524**

Petrus 530/14 **40525**



Grapas Rapid

Grapas Rapid 22/6 - 24/6 (caja 1.000 grapas) para grapadora Rapid K1.



22/6 - 24/6 **40515**

Grapas Rexel

Cajitas de 1.000 grapas.

23/8 **40555**

¿Quieres comprar una caja? Pide 20 unidades.

23/13 **40556**

¿Quieres comprar una caja? Pide 20 unidades.

23/17 **40557**

¿Quieres comprar una caja? Pide 10 unidades.

23/20 **40558**

¿Quieres comprar una caja? Pide 10 unidades.



Grapas Rapid Optima

Grapas presentadas en caja metálica.



Caja 3750 grapas Rapid Optima 40 **40533**

Caja 2500 grapas Rapid Optima 70 **40534**

Grapas Rapesco

Grapas "Unique" Universales para grapadoras Rapesco de gran capacidad AV-45 y AV-55. Cajitas de 1000 grapas.



Grapas 923/8 mm de 5 hasta 45 hojas **40562**

Grapas 923/10 mm de 40 hasta 65 hojas **40563**

Grapas 923/12 mm de 60 hasta 85 hojas **40564**

Extraeagrapas

Petrus 110

Extraeagrapas metálico en forma de tenaza.



Petrus 110

40609

Petrus 111

Extraeagrapas en forma de tijera.



Petrus 111

40610

Extraeagrapas oficina Maped

Extraeagrapas de metal. Dispone de botón para mantenerlo cerrado.



Extraeagrapas

40611

Extraeagrapas LX815 con Microban®

Quitagrapas de metal con agarre cómodo de estilo empujador para quitar las grapas con facilidad. Cuenta con protección antibacterias Microban durante 24/7 para una protección higiénica adicional. Tiene 3 años de garantía

Extraeagrapas LX815 con Microban®

40613



Taladros

Mini taladro Carl 1 punzón

Mini taladro metálico de sobremesa de 1 punzón, capacidad hasta 8 hojas de 80gr, incluye cubeta para desperdicios y argolla cierre.

Mini taladro metálico de 1 punzón

40692



Petrus 80

Capacidad taladrado hasta 16 hojas. Huevo de agarre patentado y punzones más afilados que permiten taladrar con mucho menos esfuerzo. Regleta con formatos impresos y ventana para mayor visibilidad y mejor fijación.

● Rojo

40710-09

● Azul

40710-17

● Negro

40710-30



Petrus 210, pág. 306



GAMA WOW LUCE LOS AUTÉNTICOS COLORES WOW



Tecnología de impacto directo patentada que garantiza un grapado perfecto y sin esfuerzo cuando se usan grapas PETRUS.



Zona de sujeción patentada y punzones afiladísimos para perforar con el mínimo esfuerzo.



Tienes un montón de productos más de la gama WOW bajo la marca Leitz, míralos en www.leitz.com.

La gama de grapadoras y taladros WOW de Petrus ahora en nuevos y brillantes colores. Ergonómicamente diseñados para utilizar con la mano o sobre la mesa y con unos acabados impecables. Calidad, precisión y fiabilidad en un diseño y colores brillantes que reflejarán tu forma de ser.

www.petrus.es

Petrus

Perforadora Essential Metal 2 taladros

Perforadora metálica de 2 agujeros, de 20 a 25 hojas. Perforación rápida y precisa, calibración en las anillas del archivador, vaciado fácil de los restos del papel por delante. Garantía 5 años.

Perforadora Essential 40712



Petrus 85

Taladro de oficina de diseño ergonómico con estructura metálica y tapa plástica. Punzones más afilados que hacen que se taladre con mayor facilidad. Regleta de ajuste perfecto. Ventana que enmarca el formato seleccionado. Capacidad de taladro 25 hojas. 2 taladros. Garantía 10 años.

● Azul 40725-17
● Negro 40725-30



Petrus 235, pág. 306



Petrus 52

Ahora con punzones más afilados que hacen que se taladre con mayor facilidad. Además, se ha incorporado una nueva regleta que permite un ajuste perfecto y que no se mueve mientras se taladra. Asimismo, lleva una ventana que enmarca el formato seleccionado. Capacidad de perforado: 20 hojas. 2 taladros. Totalmente metálico. Garantía 10 años.

● Rojo 40740-09
● Azul 40740-17
● Negro 40740-30



Petrus 226, pág. 307



Petrus 52 WOW

Taladro clásico metálico mod. 52 en los más modernos colores WOW de Petrus. La pareja ideal de la grapadora mod. 226. Tanto para uso en oficina como en casa. Con la base de color a juego con el taladro. Punzones más afilados para taladrar con mayor facilidad. Nueva regleta que mejora la visibilidad. Perfora hasta 20 hojas.

● Fucsia metalizado 40736-11
● Azul metalizado 40736-17
● Verde metalizado 40736-22
● Violeta metalizado 40736-39
● Turquesa metalizado 40736-41



Petrus 226 WOW, pág. 307



Petrus 62 WOW

Taladro metálico de colores vivos metalizados, con capacidad para 30 hojas. Con hueco de agarre para taladrar con mayor facilidad.

● Fucsia metalizado 40745-11
● Azul metalizado 40745-17
● Verde metalizado 40745-22
● Violeta metalizado 40745-39
● Turquesa metalizado 40745-41



Petrus 635 WOW, pág. 307



Complementos de oficina

Taladro Harmony B230 re+new

Taladro de oficina profesional fabricado con 62% de plástico reciclado y 100% reciclable. Estructura interior de metal 100% reciclado y pintado. Regleta con formatos de papel DIN para perfecta alineación del papel. Tapa inferior flexible para vaciado de residuos. Capacidad: 30 hojas de 80 gr/m². Con certificado de Seguridad GS. German Engineering By NOVUS. Garantía: 10 años.

Taladro Harmony B230 re+new

40737



Harmony B4, pág. 307

Petrus 95

Capacidad taladrado hasta 40 hojas. Huevo de agarre patentado y punzones más afilados que permiten taladrar con mucho menos esfuerzo. Regleta con formatos impresos y ventana para mayor visibilidad y mejor fijación.

Petrus 95

40780



Petrus 305

Punzones más afilados, taladra con mayor facilidad. Regleta de ajuste. Ventana de ajuste de formato. Perforador de alta resistencia ajustable hasta tamaño A3. Capacidad de perforado: 65 Hojas. 2 Taladros. Guía papel metálica. Palanca plegable. Fabricado en fundición de aluminio. Nuevo diseño más ergonómico. Garantía 10 años.

Petrus 305

40790



Perforadora Essential Metal 4 taladros

Perforadora metálica de 4 agujeros, de 10 a 23 hojas. Sistema optimizado de sujeción de hojas, vaciado fácil de los restos del papel con compartimento de fácil apertura. Garantía 2 años.

Perforadora Essential Metal 4 taladros

40795

**Petrus 72**

Punzones más afilados que hacen que se taladre con mayor facilidad. Además, se ha incorporado una nueva regleta que permite un ajuste perfecto y que no se mueve mientras se taladra. Asimismo, lleva una ventana que enmarca el formato seleccionado. Taladradora de 4 agujeros. Perfora hasta 16 hojas. Garantía 10 años.

Petrus 72

40830

**Tijeras y cutters****Tijeras oficina Faibo**

Tijera de oficina de acero inoxidable, punta roma empuñadura ergonómica de plástico.

16 cm

41024

21 cm

41025

25 cm

41026

¿Quieres comprar una caja? Pide 10 unidades.

**Tijeras de profesor especial para zurdos**

Tijera de acero inoxidable, punta roma. Empuñadura ergonómica de plástico.

Tijera oficina para zurdos 21cm

41028

¿Quieres comprar una caja? Pide 10 unidades.



Complementos de oficina

Tijeras Leitz Premium Titanium antiadherente

Tijeras de oficina de alta gama, de acero inoxidable con revestimiento de titanio. Sujeción fácil y cómoda. Las resistentes hojas con revestimiento de titanio se mantienen afiladas mucho más tiempo que las estándar, facilita el corte y garantiza que las hojas permanezcan limpias aunque se trabaje con materiales adhesivos. Suave empuñadura ABS. Perfecto para cortar papel, material adhesivo y tela. En casa, en la oficina y en el colegio. Garantía 10 años.

Tijera de 18 cm

41031



Capsule Cutter Milan

Cúter pequeño con hoja de cerámica reemplazable. Color azul. Sistema de bloqueo de seguridad y un botón deslizador. Corta distintos tipos de material. Hojas cerámicas de recambio disponibles.

Capsule Cutter Milan

40975

Recambio de cerámica

41146



Cutter de plástico

Cutter de plástico de 18 mm, con guías metálicas. Cortador de plástico con cuchilla de acero de alta calidad (SK5) y sistema de bloqueo. Retractable e intercambiable. Presentado en blíster individual.

Cutter de plástico 18 cm

40954



Cutter profesional metálico

Cutter profesional metálico. Cuchillas de acero de alta calidad, de 1 mm. Mango antideslizante. Sistema de bloqueo.



Cutter profesional 9 mm

40957

Cutter profesional 18 mm

40958

Cuchillas de repuesto 9 mm

Estuche con 10 hojas de 9 mm. Para modelos standard.



Cuchillas repuesto ASB10

40990

Cuchillas de repuesto 18 mm

Estuche con 10 hojas de 18 mm. Para modelos profesionales.



Cuchillas de repuesto LB10

41000

Cortador Olfa SK-4V

Cortador Olfa SK-4V. Cutter de seguridad con certificación GS.



Cortador Olfa SK-4V	41005
Juego de 5 cuchillas de recambio	41006

**Cutter de precisión AK5**

Cutter profesional de precisión. En un lado cuchilla o punzón y en el otro espátula moldeadora. Especialmente diseñado para manualidades, maquetas y diseñadores. Incluye caja con 30 cuchillas y un punzón.

Cutter de precisión AK5	40968
-------------------------	--------------

**Planchas de corte**

Planchas de corte con superficie cuadrículada.

A4	41001
A3	41002

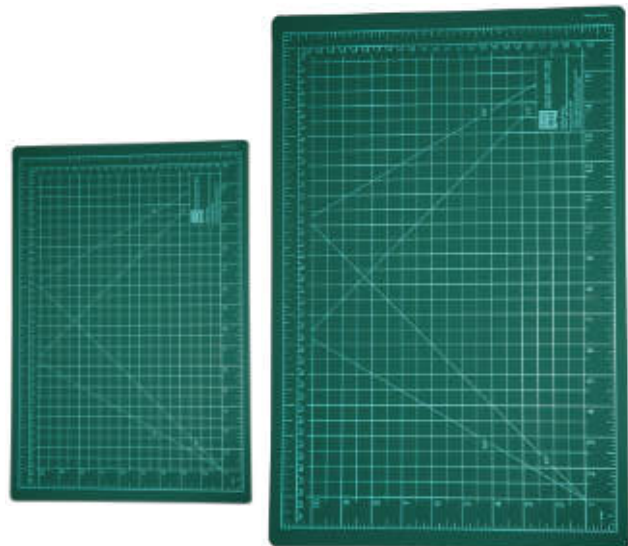
**Cizalla Leitz Home A4**

Cizalla para las manualidades o de hobby para crear tarjetas, regalos, invitaciones, collages de fotos y mucho más. Esta cizalla de papel, ligera y compacta, recorta sin esfuerzo hasta 8 hojas de papel A4 (80 grs) con rapidez y precisión y puede guardarse fácilmente cuando no se utiliza. Con afiladas hojas de corte de acero endurecido, una superficie de trabajo robusta y una garantía de 2 años.

Cizalla Leitz Home A4	41019
-----------------------	--------------



Máquinas y cintas de rotulación

Dymo Letratag LT 100 H

Rotuladora electrónica pensada para el hogar o para la oficina. Excelente relación calidad precio e innovador diseño. Teclado ABC. Pantalla de cristal líquido de 7 caracteres. 189 caracteres y 45 símbolos. 2 líneas de impresión (vertical u horizontal). 6 estilos y 4 tamaños de letra. Entrada de datos estilo SMS. Visualización previa a la impresión. Archivo del último mensaje en memoria. Alimentación 6 pilas AA no incluidas. Utiliza cintas Letratag de 12 mm de ancho de papel, plástico, metalizadas y termotransferibles.

Dymo Letratag

41110



Dymo Letratag LT 100 T

Máquina rotuladora de diseño ergonómico, cómoda y fácil de usar. Pantalla de 13 caracteres. Sistema exclusivo para visualizar en pantalla antes de imprimir. Hasta 2 líneas de impresión, 8 estilos, 5 tamaños de letra y 195 símbolos. Función de apagado automático. Función fecha y hora. Utiliza 4 pilas "AA". Ideal para usuarios acostumbrados al teclado QWERTY del ordenador.

Dymo Letratag LT 100 T

41112



Dymo LetraTag® 200B Bluetooth®

Máquina rotuladora electrónica Bluetooth imprime una amplia variedad de tipos y colores de etiquetas directamente desde su smartphone o tableta fácilmente con la APP LetraTag® Connect. Se puede llevar en el bolso o mochila y está lista para funcionar en segundos.

Dymo LetraTag® 200B Bluetooth®

41113



Dymo Label Writer LW550

Impresora de transferencia térmica. Ajusta el tamaño, el tipo de etiqueta automáticamente y marca el número de etiquetas en pantalla. Trabaja con Windows y Mac. Conexión USB. Ancho máximo de etiquetas 60 mm. Imprime hasta 62 etiquetas por minuto. utiliza únicamente etiquetas auténticas de DYMO Label Writer de alta calidad y sin BPA; las etiquetas de papel están fabricadas con material certificado por el FSC. también admite las etiquetas Durable, que resisten el calor, la luz, tienen un adhesivo superpotente y resisten a los agresivos químicos.

Dymo Label Writer LW550

40976



Dymo Label Manager 160

Teclado de estilo informático con disposiciones específicas para cada país. Permite cambiar el tamaño del texto, texto en negrita, cursiva, subrayado y vertical con las teclas inteligentes de acceso rápido. Previsualice el texto en la pantalla LCD. 6 tamaños de fuente, 8 estilos de texto y 4 estilos de recuadro además de subrayado. Aporte claridad y estilo profesional a sus etiquetas con 228 símbolos e imágenes prediseñadas. Teclas de acceso rápido para insertar la puntuación. Recibe alimentación de 6 pilas alcalinas AAA (no incluidas) o de un adaptador CA.

Label Manager 160

41148



Dymo Label Manager 210D

La nueva LabelManager210D es la rotuladora necesaria en cualquier escritorio. Versátil, pero fácil de usar: La interfaz de usuario completamente nueva hace que esta rotuladora sea muy fácil de utilizar. Fácil navegación desde el inicio hasta la impresión. Botones de acceso rápido a símbolos y signos diacríticos (por ejemplo é, à, ç...). 6 tamaños de fuente, 7 estilos y 8 cuadros diferentes para personalizar su etiqueta. Función de apagado automático. Alimentación 6 pilas o adaptador opcional.

Label Manager 210D

41127



Dymo Letratag

Cintas para Dymo Letratag. Tamaño: 12 mm x 4 m.

Cintas de papel

●○ Negro/blanco 41300

Cintas de plástico

●○ Negro/transparente 41309

●○ Negro/blanco 41310

●● Negro/Amarillo 41311

●● Negro/Rojo 41312

●● Negro/Verde 41313

●● Negro/Azul 41314

Cintas de metalizadas

●● Negro/plata 41320

¿Quieres comprar una caja? Pide 10 unidades.



Etiqueta termotransferible para ropa. Lavable a máquina. Se fija mediante planchado. Tamaño: 12 mm x 2 m.

Cintas termotransferibles

●○ Negro/blanco 41325

¿Quieres comprar una caja? Pide 10 unidades.



Complementos de oficina

Dymo Label Writer

Rollos para impresora de etiquetas Dymo LW 400 Turbo. 16 formatos distintos con diversas aplicaciones. Impresión por termotransferencia directa, sin tinta, tóner o cartucho.

Remite internacional. Tamaño 25 x 54 mm. Color blanco	41341
Multifuncional. Tamaño 24 x 12 mm. Color blanco	41342
Multifuncional. Tamaño 19 x 51 mm. Color blanco	41344
Identificación personal. Tamaño 89 x 41 mm. Color blanco	41345
Dirección. Tamaño 89 x 28 mm. Color blanco	41346
Dirección grande. Tamaño 89 x 36 mm. Color blanco	41348
Envío o identificación pers. Tamaño 101x54 mm. Color blanco	41350
Carpeta colgante. Tamaño 50 x 12 mm. Color blanco	41353

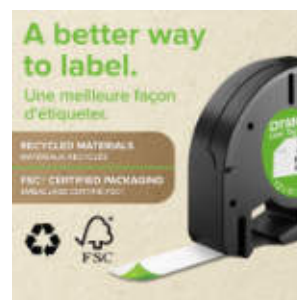

¿Quieres comprar una caja? Pide 6 unidades.

Dymo electrónica

Para modelos Pocket 1000 - 2000 - 3500 - 5500 - LM 100. Transferencia térmica. Longitud de 7 m.

Letra/fondo	9 mm	12 mm	19 mm
●○ Negro/transparente	41420	41440	
●○ Negro/blanco	41423	41443	41463
●○ Rojo/blanco		41445	
●● Negro/azul		41446	
●● Negro/rojo		41447	
●● Negro/amarillo		41448	
●● Negro/verde		41449	
○● Blanco/negro		41451	



Pilas y cargadores

Pilas Cegasa super alcalinas

Pilas fabricadas con la más alta tecnología, destacando por su fiabilidad y elevado rendimiento. Pilas seguras, fabricadas con elementos no contaminantes. Capaces de equipar todo tipo de aparatos y conseguir las máximas prestaciones.

Blister de 4 pilas LR6 - AA	77230
Blister de 4 pilas LR03 - AAA	77231
Blister de 2 pilas LR14 - C	77232
Blister de 2 pilas LR20 - D	77233
Blister de 1 pila 6LR61 - 9V	77234
Blister de 1 pila 3LR12 - 4,5V	77235



Pilas Botón Cegasa Lithium

Pila de litio en formato botón presentada en blister individual. Uso en pequeños aparatos como mandos a distancia, termómetros digitales, pequeños juguetes, etc. 3 V.

Pilas botón Cegasa Lithium CR2016	77250
Pilas botón Cegasa Lithium CR2025	77251
Pilas botón Cegasa Lithium CR2032	77252



Pilas Cegasa para mandos

Pilas para mandos a distancia.

8F05

77240



Pilas botón Cegasa alcalina

Pila alcalina en formato botón presentada en blister individual. Uso en pequeños aparatos como mandos a distancia, termómetros digitales, pequeños juguetes, etc. 1,5 V.

LR44

77245



Pilas Cegasa recargables

Pilas recargables capaces de ofrecer las máximas prestaciones con total respecto al medio ambiente. Más de mil recargas. Especialmente recomendadas para cualquier dispositivo que requiera elevada intensidad de corriente.

Blister de 4 pilas RX06 2100 mAh

77271

Blister de 2 pilas RX03 800 mAh

77272



Cargador Cegasa Compact 2HR6 2000

Cargador para baterías recargables. Incluye USB y 2 baterías AA modelo 2HR6.

Cargador Compact 2HR6 2000

77275



Base múltiple Cegasa

Base múltiple para enchufes. Disponible en 1,4 ó 3 metros de cable. Con interruptor. Max: 3680 W 16A / 250V~ H05VV-F,3G1.5mm².

Base múltiple 4 tomas y 1,4 m.

77280

Base múltiple 6 tomas y 3 m.

77281

Base múltiple 5 tomas, 2 USB y 1,4 m.

77282



Sellos y tampones

Sellos Printer rectangulares

Sellos COLOP Printer de entintado automático. Consultar otros formatos.

Printer 20 (14 x 38mm)	41810
Printer 30 (18 x 47mm)	41811
Printer 35 (30 x 50mm)	41818
Printer 40 (23 x 59mm)	41812
Printer 50 (30 x 69mm)	41813
Printer 53 (30 x 45mm)	41814
Printer 54 (40 x 50mm)	41815
Printer 55 (40 x 60mm)	41816
Printer 60 (37 x 76mm)	41817



Disponible con fecha
Consultar

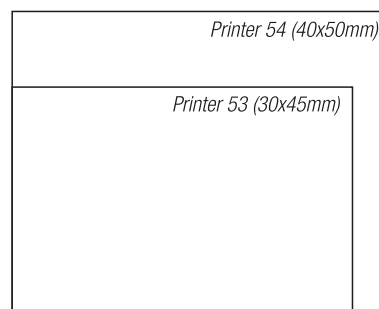
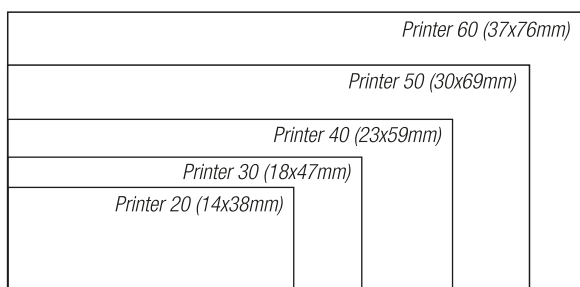
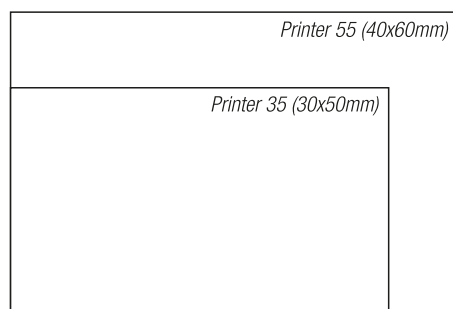

Sellos Printer cuadrados

Sellos COLOP Printer de entintado automático.

Q-24 (24 x 24mm)	41820
Q-30 (31 x 31mm)	41821
Q-43 (43 x 43mm)	41822

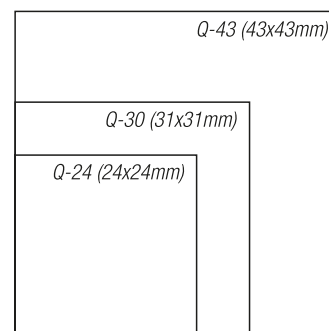

Disponible con fecha
Consultar

Sellos Printer fórmulas comerciales

Sellos Printer-20 con fórmulas comerciales (14 x 38 mm).



Castellano		Catalán		Euskera	
Pagado:	41861	Pagat:	41861C	Ordaintuta:	41861E
Es copia:	41863	Es còpia:	41863C	Kopia da:	41863E
Cobrado:	41864	Cobrat:	41864C	Kobratuta:	41864E
Contabilizado:	41866	Comptabilitzat:	41866C	Kontabilizatuta:	41866E

Sellos Printer redondos

Sellos COLOP Printer de entintado automático.

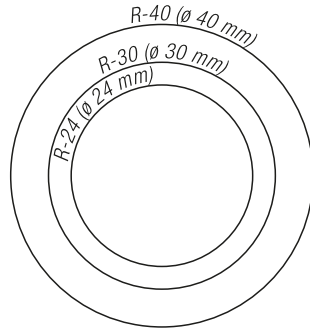

Disponible con fecha
Consultar

R-24 (ø 24 mm)	41831
R-30 (ø 30 mm)	41832
R-40 (ø 40 mm)	41833

Sellos Printer ovalados

Sellos COLOP Printer de entintado automático.

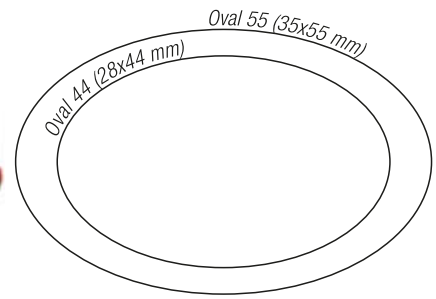

Disponible con fecha
Consultar

Oval 44 (28x44 mm)	41840
Oval 55 (35x55 mm)	41841

Fechador y numerador serie

Mini Dater

Numerador y fechador con tipos de 4 mm de altura.



17 NOV 2004
1 2 3 4 5 6

Numerador (6 bandas)	42045
Fechador castellano	42046
Fechador catalán	42047
Fechador euskera	42048

Fechadores

Disponible en Catalán y Euskera. Solamente disponible en catalán el modelo de 4 mm.



4 mm altura	42001
4 mm altura catalán	42001C
4 mm altura euskera	42001E

Tinta de sellar Colop

Tinta de sellar sin aceite en diversos colores y en envase de 25 ml. Recomendadas para el uso en la oficina y marcajes industriales.



● Rojo	42131-09
● Azul	42131-17
● Verde	42131-22
● Negro	42131-30
● Violeta	42131-39

Tampones Colop

Recomendadas para el uso en la oficina y marcajes industriales.

Nº 1: 5x9 cm

● Rojo	42101-09
● Azul	42101-17
● Verde	42101-22
● Negro	42101-30
● Violeta	42101-39

Nº 2: 7x11 cm

● Rojo	42106-09
● Azul	42106-17
● Verde	42106-22
● Negro	42106-30
● Violeta	42106-39



Complementos de oficina

Almohadillas sellos automáticos

Almohadillas de recambio para sellos de entintaje automático. Blister de 2 recambios.

Almohadillas	● Rojo	● Azul	● Negro
Printer 20	42070-09	42070-17	42070-30
Printer 30	42071-09	42071-17	42071-30
Printer 40	42072-09	42072-17	42072-30
Printer 50	42073-09	42073-17	42073-30
Printer 53	42074-09	42074-17	42074-30
Printer 54	42075-09	42075-17	42075-30
Printer 55	42076-09	42076-17	42076-30
Printer 60	42077-09	42077-17	42077-30
Printer Q-24	42078-09	42078-17	42078-30
Printer Q-30	42079-09	42079-17	42079-30
Printer Q-43	42080-09	42080-17	42080-30
Printer R-24	42081-09	42081-17	42081-30
Printer R-30	42082-09	42082-17	42082-30
Printer R-40	42083-09	42083-17	42083-30



Clips, chinchetas y encuadernadores

Clips labiados niquelados Apli

Cajitas de 100 clips niquelados de punta redonda.



Nº 1 1/2	42300
Nº 2	42301
Nº 3	42302

¿Quieres comprar una caja? Pide 10 unidades.

Clips labiados de colores Apli

Cajitas de 100 clips plastificados en colores surtidos.



Nº 2	42311
------	-------

¿Quieres comprar una caja? Pide 10 unidades.

Clips mariposa Apli

Clips mariposa nº10 en cajas de 50 unidades y nº 20 en cajas de 25 unidades.



Nº 10	42320
Nº 20	42321

Portaclips Apli

Dispensador de clips. Incluye 20 clips.



Portaclips

43600

Portaclips Maped

Portaclips Maped, base antideslizante, extremo imantado, producto compuesto por un 45% de plástico reciclado. Incluye 100 clips.



Portaclips Maped

43603

Pinzas de pala abatible Apli

Caja con 12 pinzas sujetapapeles con palas abatibles. Fabricadas en acero.



19 mm	42350
25 mm	42351
32 mm	42352
41 mm	42353
51 mm	42354

Fastener Apli

Encuadernadores fastener metálicos. Caja de 50 uds.



Fastener	42360
----------	-------

Fastener Apli plástico de colores

Encuadernadores fastener de plástico de colores surtidos. Caja de 50 ud.



Fastener colores	42365
------------------	-------

Encuadernadores Apli

Caja de 100 encuadernadores latonados.



12 mm	42380
18 mm	42381
25 mm	42385
30 mm	42382
40 mm	42383
50 mm	42384

Anillas metálicas Apli

Anillas metálicas articuladas en diferentes diámetros.



∅ 20 mm (20 uds)	42399
∅ 25 mm (20 uds)	42400
∅ 32 mm (20 uds)	42402
∅ 38 mm (20 uds)	42403
∅ 46 mm (10 uds)	42404

Chinchetas niqueladas Apli

Chinchetas niqueladas con cabeza de 10 mm. de diámetro.



Bote 50 uds.	42420
<i>¿Quieres comprar una caja? Pide 16 unidades.</i>	
Bote 100 uds.	42421
<i>¿Quieres comprar una caja? Pide 16 unidades.</i>	

Chinchetas de colores Apli

Chinchetas con cabeza de 9 mm. plastificada de colores.

Bote 50 uds.	42430
<i>¿Quieres comprar una caja? Pide 16 unidades.</i>	



Push pins de colores

Agujas tipo push pins tamaño 8 x 23 mm en colores surtidos. Cabeza de plástico y punta metálica para una mejor colocación y mayor duración. Ideales para marcaje de puntos de interés en mapas, sujeción de imágenes o documentos en corcho y madera, realización de manualidades y ramos, etc. Cada caja contiene 25 agujas.

Caja 25 agujas Push Pins surtidos	42472
-----------------------------------	-------



Complementos de oficina

Gomas elásticas

Gomas de 1,5 mm de grosor. De 100 g y 1 kg.

Bolsa 100 g

6 cm	42501	15 cm	42506
8 cm	42502	18 cm	42507
10 cm	42504	20 cm	42508
12 cm	42505		

*¿Quieres comprar una caja?
Pide 10 unidades.*

Bolsa 1 kg

6 cm	42511	12 cm	42515
8 cm	42512	15 cm	42516
10 cm	42514		

*¿Quieres comprar una caja?
Pide 10 unidades.*



Pegamentos y adhesivos

Pegamento en barra Descom®

Barra adhesiva de pegamento sólido no tóxica para papel, cartón.



20 g	42725
40 g	42726

¿Quieres una caja? Pide 12 unidades.

Pegamento en barra Staedtler

Pegamento en barra para papel, cartón, fotos, etiquetas, textil, etc., sin disolventes, lavable en la mayoría de tejidos.



21 g	42730
40 g	42731

¿Quieres una caja? Pide 12 unidades.

Pegamento en barra Imedio

Pegamento en barra de fácil aplicación, transparente, no inflamable y lavable. Para pegar toda clase de papel.



8 g	42709	40 g	42711
21 g	42710		

¿Quieres una caja? Pide 12 unidades.

¿Quieres una caja? Pide 24 unidades.

Pegamento en barra Pritt Stick

Pegamento en barra sin disolventes, apto para uso infantil.



11 g	42700	43 g	42702
22 g	42701		

¿Quieres una caja? Pide 15 unidades.

Pegamento Superglue 3

Pegamento de cianoacrilato en tubo de 3 grs. o bote con pincel aplicador de 5 grs. Fija con rapidez todo tipo de materiales.



Tubo 3 g

42760

¿Quieres comprar una caja? Pide 30 unidades.

Tubo 5 g

42761

¿Quieres comprar una caja? Pide 12 unidades.

Spray adhesivo UHU 3 en 1

UHU Spray Adhesivo 3 en 1 es un pegamento universal para la adhesión de grandes superficies. Para un pegado permanente, corregible y desmontable. Apto para unir numerosos materiales, también adecuado para poliestireno extrudido. Contenido 200 ml.



Spray adhesivo UHU 3 en 1

42784

Spray adhesivo Instant permanente

Spray adhesivo rápido y eficaz para la fijación inmediata de materiales ligeros, es una herramienta esencial para artesanos, diseñadores y artistas. 400 ml.



Spray adhesivo permanente

42785

Spray adhesivo Instant removible

Spray adhesivo rápido y eficaz para la fijación inmediata de materiales ligeros, es una herramienta esencial para artesanos, diseñadores y artistas. 400 ml.



Spray adhesivo removible

42786

3M Spray Mount

Ideal para trabajos artísticos y montaje de materiales normales. La unión es instantánea, pero admite desplazamiento de las piezas. No se debilita con el paso del tiempo. Contenido: 400 ml.



3M Spray Mount

42790

Complementos de oficina

Masilla adhesiva troquelada **Descom®**

Sobre de masilla adhesiva troquelada blanca de 75 g. ideal para fijar a la pared posters, notas, calendarios, etc. Reutilizable.



Masilla adhesiva Descom **42769**
¿Quieres comprar una caja? Pide 10 unidades.

Masilla adhesiva Blu Tack

Masilla adhesiva reutilizable que lo fija todo. Para pegar posters, fotos, postales. Pastilla de 57gr. En una sola pieza.



Masilla adhesiva Blu Tac **42772**
¿Quieres comprar una caja? Pide 12 unidades.

Pritt Compact Roller adhesivo

Adhesivo seco permanente y removible. Ideal para papel, cartulina, fotos, goma EVA, etc. sobre cartón, material sintético y cristal. 10 m. de largo y 8,4 mm. de ancho.



Permanente **42780**
 Removible **42781**

¿Quieres comprar una caja? Pide 8 unidades.

Sello adhesivo permanente Tesa

Sello adhesivo Tesa. Más rápido, que otros aplicadores de adhesivo. Divertido de usar. Limpio, preciso y permanente. Adhesión fácil y rápida en papel y cartón. Almohadillas adhesivas de doble cara permanentes. Más de 10 metros de estampación. Longitud de cinta: 10 metros, ancho 8,4 mm. Tamaño de las almohadillas adhesivas: 8,4 mm x 8,4 mm.



Glue Stamp Tesa **42782**

Cintas adhesivas y portarrollos

Cinta adhesiva transparente **Descom®**

Cinta adhesiva transparente Descom 33 m x 19 mm.



Cinta adhesiva transparente Descom **42813**
¿Quieres comprar una caja? Pide 20 unidades.

Cinta adhesiva transparente Apli

Cinta adhesiva Apli que se corta fácilmente con las manos.



Cinta adhesiva transparente Tesa

Cinta adhesiva transparente de polipropileno de fácil corte.



33m x 15mm **42806**
¿Quieres comprar una caja? Pide 30 unidades.

33m x 19mm **42807**
¿Quieres comprar una caja? Pide 24 unidades.

Para portarrollos estándar de 33 m

33m x 12mm **42800**

¿Quieres comprar una caja? Pide 55 unidades.

33m x 19mm **42801**

¿Quieres comprar una caja? Pide 35 unidades.

Para portarrollos estándar de 66 m

66m x 12mm **42802**

¿Quieres comprar una caja? Pide 36 unidades.

66m x 19mm **42803**

¿Quieres comprar una caja? Pide 8 unidades.

Cinta adhesiva colores 33 x 19

Tamaño: 33 m x 19 mm.

○ Blanco	42821-01
● Amarillo	42821-04
● Rojo	42821-09
● Azul	42821-17
● Verde	42821-22
● Negro	42821-30



NUEVO Cinta adhesiva colores 63 x 48

Tamaño: 63 m x 48 mm.

○ Blanco	42819-01
● Amarillo	42819-04
● Naranja	42819-06
● Rojo	42819-09
● Azul	42819-17
● Verde	42819-22
● Negro	42819-30



Cinta invisible Scotch Magic 810

Puede escribirse sobre ella. Fácil de cortar y manejar. No amarillea con el paso del tiempo. Completamente invisible. No deja marcas al fotocopiar.



33m x 19mm

42841

¿Quieres comprar una caja? Pide 24 unidades.

Pack de 4 rollos con dispensador gratis

42842

Cinta invisible Apli

Se puede escribir sobre ella. Fácil de cortar. No deja marcas al fotocopiar.



Cinta invisible Apli 33x19

42843

¿Quieres comprar una caja? Pide 20 unidades.

Cinta doble cara Apli

Cinta adhesiva de doble cara. Medidas: 10 metros x 15 mm.



Cinta doble cara Apli

42855

¿Quieres comprar una caja? Pide 20 unidades.

Cinta doble cara Scotch 665

Cinta adhesiva de doble cara. Ideal para unir o montar materiales flexibles.



33m x 12mm

42850

33m x 19mm

42851

¿Quieres comprar una caja? Pide 20 unidades.

Portarrollos 3M cinta doble cara

Cinta adhesiva de doble cara en portarrollos individual. 6 m x 12 mm.



Portarrollos

42845



La forma inteligente de cortar

El dispensador **tesafilm® Easy Cut SMART** es la solución inteligente para tu mesa.

- Para rollos hasta 33m:19mm
- Innovador sistema Stop-Pad integrado, se pega bien a la mesa permitiendo un uso fácil sin deslizamiento
- Se puede usar con una sola mano, para todas las calidades de tesafilm®
- Fabricado en plástico 100% reciclado (carcasa)
- Muy compacto, ocupa poco espacio



Miniportarrollos Apli

Portarrollo en colores surtidos con cinta transparente incluida de 15mm x 10 metros.

Miniportarrollos Apli 42866



Portarrollos Rapesco

Para cinta adhesiva estándar de 33 m x 19 mm de ancho. Base de goma antideslizante.



Portarrollos Rapesco 42868

Portarrollos Easy Cut Smart

Portarrollos sobremesa para rollos de 33m. Base antideslizante adhesivo removible que no deja restos y lavable.



Portarrollos Easy Cut 42871

Portarrollos Economy 66 m

Portarrollos sobremesa Economy negro para rollos de 66 m.



Portarrollos Economy 42880

Portarrollos Scotch C38

Dispensador Scotch® C-38 para rollos de 33 metros. Fabricado con plástico reciclado.

● Negro 42885



Portarrollos Scotch C38

Dispensador Scotch® C-38 para rollos de 33 metros. Fabricado con plástico reciclado y disponible en tres colores. Incluye rollo de cinta adhesiva de regalo.

● Negro 42896

● Menta 42897

● Lavanda 42898





Antes era una botella.

Nueva familia de cintas tesa® ecoLogo® fabricadas con material reciclado

Contribuimos a la sostenibilidad con nuestras nuevas cintas tesa® film® Eco & Crystal y tesa® pack® Eco & Ultra Strong

- Hasta un 90% de PET reciclado posconsumo en el soporte
- Cintas de alto rendimiento y gran adherencia
- Excelente transparencia
- Pueden desecharse con papel y cartón (certificado INGEDE 12)

Hasta un 90% de PET*
RECICLADO

*Contenido reciclado en el soporte



tesa.com

Embalaje, envío y señalización

Cinta adhesiva de embalaje Descom®

Cinta de embalaje en rollos de 66 m. x 48 mm. de ancho.



- Marrón 42905
- Transparente 42906

¿Quieres comprar una caja? Pide 36 unidades.

Cinta adhesiva de embalaje Tesa®

Cinta de embalaje en rollos de 66 m. x 50 mm. de ancho.



- Marrón 42900
- Transparente 42901
- Blanco 42902

¿Quieres comprar una caja? Pide 6 unidades.

Cinta de embalar de papel

Cinta de embalar de papel Kraft. Fácil desenrollado. Fuerte adhesión. Anchura: 50 mm. Longitud: 50 m. Certificado FSC.

Cinta embalar de papel 50x50 42908



Precintadora

Dispensador de cinta de embalaje tesapack® Economy para rollos de 66 metros.



Precintadora 42922

Cinta de señalización temporal adhesiva

Rollo de cinta adhesiva de polipropileno de 66 m. de largo y 50 mm. de ancho en amarillo y negro.



Cinta de señalización temporal PP adhesiva 43012

Cinta de balizaje no adhesiva

Rollo de cinta no adhesiva de polipropileno de 100 m. de largo y 80 mm. de ancho en rojo y blanco.

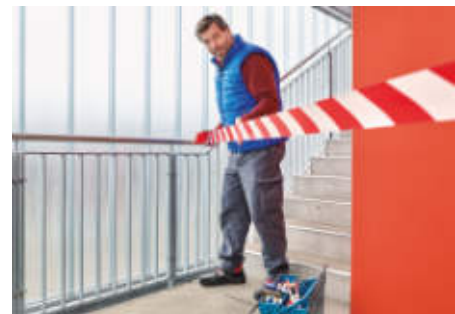

Cinta de balizaje no adhesiva 43013

Complementos de oficina

Plástico de burbujas

Plástico de burbujas en rollo especial para embalar.



0,50 x 3 m	43020
0,50 x 5 m	43021

Rollo de film extensible

Rollo film extensible de 215x0,50 m. para paletizar.



Rollo de film extensible	43010
--------------------------	-------

¿Quieres comprar una caja? Pide 6 unidades.

Etiquetas para envío APLI

Caja con 200 etiquetas.



Contiene Albarán	42940
------------------	-------

Sobres envío de documentación de papel ECO

Sobres transparentes autoadhesivos confeccionados 100 % en papel ECO. Dorso autoadhesivo e impresión en el frente CONTIENE DOCUMENTACIÓN.



Caja de 250	
175 x 130	42971
240 x 130	42972

Bobinas de papel continuo

Bobinas de papel continuo blanco y kraft de 40 kg de peso aproximado y 110 cm de altura. Portarrollo con dos ruedas y sistema cortador de papel a través de cuchilla interna.



○ Bobina blanca	43000
● Bobina kraft	43001
Portarrollos	43002

Tacos y notas quita/pon

Tacos de notas encolado

Tacos 500 hojas para notas. Tamaño 10x10, papel 80 g/m2

Blanco

43170



Banderitas Post-It Index 3M

Marcapáginas de quita y pon en colores. Para señalar páginas en libros, archivos, listados, etc. Se puede escribir en la superficie. Dispensador de 50 banderitas de un color.



25,4 x 43,1 mm

● Amarillo	43350-04
● Naranja	43350-06
● Rojo	43350-09
● Azul	43350-17
● Verde	43350-22
● Violeta	43350-39

¿Quieres comprar una caja? Pide 12 unidades.

Flechas Post-it Index

Caja 100 flechas Post-it Index en colores surtidos: 20 por color.



Flechas Post-it Index

43365

¿Quieres comprar una caja? Pide 6 unidades.

Notas adhesivas Descomi®

Notas de quita y pon removibles de calidad standard.

3 tacos de 50 x 40 43200

¿Quieres comprar una caja? Pide 4 unidades.

1 taco de 75 x 75 43202

¿Quieres comprar una caja? Pide 12 unidades.

1 taco de 75 x 125 43203

¿Quieres comprar una caja? Pide 6 unidades.



Complementos de oficina

Notas de quita y pon 3M Post-it

Máxima adherencia. Removibles. Color amarillo. Cajas de cartón de 12 unidades.

Pack 12 notas Post It 38x51	43231
Pack 12 notas Post It 76x51	43232
Pack 12 notas Post It 76x76	43233
Pack 12 notas Post It 76x127	43234



Bloc Notas Post-It Súper Sticky

Post-it® Super Sticky pega más, más tiempo y en más superficies. Papel certificado 100% PEFC, adhesivo basado en recursos renovables. Cajas de cartón de 12 unidades.



Pack 12 notas Post-It Súper Sticky 76x76 Amarillo	43236
Pack 12 notas Post-It Súper Sticky 76x127 Amarillo	43237

Post-it® Super Sticky gigante

Pegan más, más tiempo y en más superficies. Papel certificado 100% PEFC, adhesivo único basado en recursos renovables. Bloc con 30 hojas. 27,9 x 27,9 cm.



● Amarillo	43219
------------	-------

¿Quieres comprar una caja? Pide 6 unidades.

Notas de quita y pon Neón Bismark

Notas adhesivas neón 76x76. 80 hojas.



● Amarillo	43230-04	● Verde	43230-22
● Naranja	43230-06	● Magenta	43230-37
● Rosa	43230-12	● Morado	43230-39
● Azul	43230-17		

¿Quieres comprar una caja? Pide 12 unidades.

Notas de quita y pon Post-it en colores

Notas Post-it removibles de máxima adherencia en colores neón.

76 x 76 mm

● Amarillo neón	43220
● Verde neón	43221
● Naranja neón	43223

¿Quieres comprar una caja? Pide 6 unidades.



Notas de quita y pon Post-it® Súper Sticky

Pack de 6 blocs de notas Post-it® 76x76 Super Sticky de 90 hojas.

- Colores de Carnival: amarillo neón, azul mediterráneo, verde neón, amarillo neón, rosa fúcsia y naranja neón.
- Colores Cosmic: Ola marina, verde neón, rosa neón y amapola.

Pack 4 + 2 blocs gratis notas Carnival	43235
Pack 6 blocs notas Cosmic	43246



Post-it® Super Sticky grande

Pack 4 Blocs Notas Post-it® Super Sticky 200x149 mm. Neón Liso. Colores surtidos: amarillo, naranja, fucsia y verde neón. 45 hojas/bloc.



Pack 4 Blocs Notas Post-it® Super Sticky gigante	43247
--	-------

Notas de quita y pon 3M Post-it

Cubos de 450 notas. Medida 76x76mm.



Amarillo	43260
Caramelo Neón	43261
Caramelo / Azul / Verde	43262

Notas de quita y pon 3M Post-it en minicubos

Cubos de 400 notas. Medida 51x51 mm.

● Limón	43265
● Rosa	43266



Complementos de oficina

Minitacos de notas fluorescentes Milan

Bloc de 250 notas adhesivas removibles mini en colores neón. 50 hojas de cada color: amarillo, naranja, coral, rosa y verde. Medidas: 50 x 50 mm.

Bloc de 250 notas fluorescentes Milan 50x50 cm. **43275**



Tacos de notas fluorescentes Milan

Bloc de 400 notas adhesivas removibles en 6 colores Fluó, intercaladas con hojas blancas. Contiene: 50 hojas de cada color amarillo, naranja, rosa, lila, azul y verde y 100 hojas de color blanco. Medidas: 76 x 76 mm.

Bloc de 400 notas fluorescentes Milan 76x76 cm. **43276**



Post-It Z

Recambio notas Quita y Pon en zig-zag para dispensador. Tacos de 100 notas 76x76 mm.



Pack 12 notas zig.zag Post-It "z" Amarillo **43273**

Notas de quita y pon Neón Bismark

Taco notas adhesivas neón 76x76 450 hojas 5 colores.



Notas adhesivas neón Bismark **43278**

¿Quieres comprar una caja? Pide 12 unidades.

NUEVO Notas de quita y pon translúcidas removibles

Bloc de 50 notas adhesivas de plástico translúcidas y removibles. Permiten escribir fácilmente y hacer anotaciones con lápiz o bolígrafo. Medidas 76 x 76 mm.

Blocs 50 notas de 76 x 76 mm

- Incolora **43280**
- Amarillo **43282-04**
- Rosa **43282-12**



NUEVO Notas de quita y pon translúcidas fluorescentes removibles surtidos

Notas adhesivas removibles de color fluorescente dispuestas en 4 blocs de 25 hojas separados que permiten extraer la hoja del color deseado. Contiene 25 unidades de cada color: amarillo, azul, rosa y verde. Medidas 76 x 76 mm.



Blocs 100 notas de 76 x 76 mm

Colores surtidos flúo

43284

Multinotas de quita y pon Post-it®

Pack 3 Blocs Mininotas 25x76 Post-it® Neón. Colores surtidos: amarillo, rosa y verde. 100 hojas/bloc. Blíster.



Multinotas de quita y pon Post-it®

43269

¿Quieres comprar una caja? Pide 12 unidades.

Complementos de sobremesa

Cubiletes de plástico

Fabricados en polipropileno, muy resistentes al impacto, especialmente diseñados para uso escolar. Medida 10 cm de altura y un diámetro de 78 mm.



● Amarillo	92465-04
● Rojo	92465-09
● Azul	92465-17
● Verde	92465-22

Cubiletes de plástico reciclado

Fabricados en polipropileno 100% reciclados y 100% reciclables, muy resistentes al impacto, especialmente diseñados para uso escolar. Medida 10 cm de altura y un diámetro de 78 mm. Colores pastel.



● Amarillo pastel	43620-04
● Naranja pastel	43620-06
● Rosa pastel	43620-12
● Azul pastel	43620-17
● Verde pastel	43620-22
● Violeta pastel	43620-39

Portalápices Faibo

Portalápices redondo en colores negro y transparente de gran capacidad. Medida: 70x105 mm.



Negro	43627
Transparente	43628

Portalápices metálico rejilla

Portalápices de rejilla color negro. Medidas: Altura 102 mm, diámetro 73 mm.



Portalápices rejilla	43610
----------------------	-------

Organizador 3M C50

Organizador de sobremesa que se suministra con un bloc de notas Post-it 75x75, un rollo Scotch Magic 33x19 y 4 Post-index de 1/2".



Organizador 3M C50	43701
--------------------	-------

Cubilete Leitz WOW DUAL

Llamativo cubilete portalápices de primera calidad Leitz en llamativos y elegantes colores metalizados con una combinación de colores dual y con un acabado de alto brillo. Este cubilete que incluye un diseño que aumenta el sonido del teléfono complementa perfectamente con otros productos de la gama WOW de Leitz. Con un diseño moderno y contemporáneo que queda perfecto en casa y en la oficina.

● Perla/gris	43720-01
● Fucsia metalizado/blanco	43720-11
● Azul metalizado/blanco	43720-17
● Verde metalizado/blanco	43720-22



Dispensador de cinta adhesiva Leitz WOW DUAL

Llamativo dispensador de cinta adhesiva de primera calidad Leitz en llamativos y elegantes colores metalizados con una combinación de colores dual y con un acabado de alto brillo. Este dispensador de cinta adhesiva de fácil uso complementa perfectamente con otros productos de la gama WOW de Leitz. Con un diseño moderno y contemporáneo que queda perfecto en casa y en la oficina.

● Perla/gris	43722-01
● Fucsia metalizado/blanco	43722-11
● Azul metalizado/blanco	43722-17
● Verde metalizado/blanco	43722-22



Revistero Leitz WOW DUAL

Llamativo revistero de primera calidad Leitz en llamativos y elegantes colores metalizados con una combinación de colores dual y con un acabado de alto brillo. Este resistente revistero complementa perfectamente con otros productos de la gama WOW de Leitz.

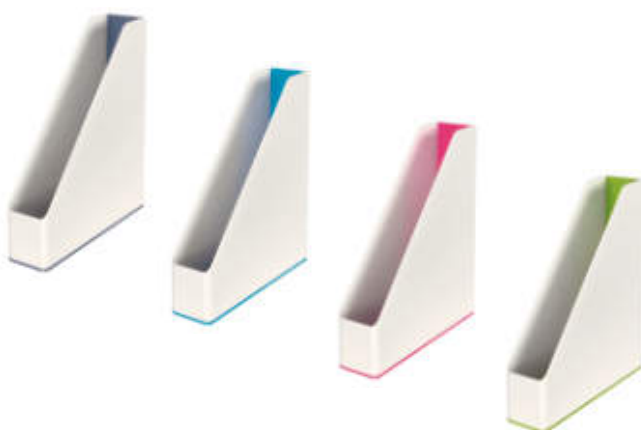

● Perla/gris	43724-01
● Fucsia metalizado/blanco	43724-11
● Azul metalizado/blanco	43724-17
● Verde metalizado/blanco	43724-22

Bandeja Leitz WOW DUAL

Llamativa bandeja portadocumentos de primera calidad Leitz en llamativos y elegantes colores metalizados con una combinación de colores dual y con un acabado de alto brillo. Esta resistente bandeja complementa perfectamente con otros productos de la gama WOW de Leitz.



● Perla/gris	43726-01
● Fucsia metalizado/blanco	43726-11
● Azul metalizado/blanco	43726-17
● Verde metalizado/blanco	43726-22

Bandeja sobremesa Leitz Cosy

Bandeja de sobremesa simple A4 premium. Usar sola o apilada. Atractivos colores mate con un diseño minimalista.

● Amarillo	43742-04
● Azul	43742-17
● Gris	43742-72



Set 2 bandejas de sobremesa Leitz Cosy

Conjunto de 2 bandejas de sobremesa A4 premium, con un atractivo elevador rojo. Usar sola o apilada. Atractivos colores mate con un diseño minimalista.

● Amarillo	43743-04
● Azul	43743-17
● Gris	43743-72



Set 3 bandejas de sobremesa Leitz Cosy

Juego de 3 bandejas de sobremesa A4 premium con 2 elevadores rojos y llamativos. Usar sola o apilada. Atractivos colores mate con un diseño minimalista.

● Amarillo	43744-04
● Azul	43744-17
● Gris	43744-72



Bandeja con organizador Leitz Cosy

Bandeja de sobremesa premium A4 con un estante de almacenamiento adicional. Almacena documentos y tu tablet u otros accesorios. Atractivos colores mate con un diseño minimalista.

● Amarillo	43745-04
● Azul	43745-17



Caja Carry Box Leitz Cosy

La caja de transporte premium se puede usar para guardar cosas en tu mesa u organizador para sala de reuniones, oficina, hogar. Guarda documentos y tu tablet u otros accesorios. Atractivos colores mate con un diseño minimalista.

● Amarillo	43746-04
● Azul	43746-17
● Gris	43746-72



Dispensador de cinta adhesiva Leitz Cosy

Dispensador de cinta adhesiva de sobremesa para uso con una sola mano. Utiliza rollos de cinta de hasta 19 mm x 33 m. Atractivos colores mate con un diseño minimalista.

● Amarillo	43747-04
● Azul	43747-17
● Gris	43747-72



Bucs de cajones Leitz Cosy

Cajonera con 2 cajones (1 pequeño y 1 grande). Atractivos colores mate con un diseño minimalista. Dimensiones: 251 mm de alto x 143 mm de ancho x 275 mm de fondo.

● Amarillo	43748-04
● Azul	43748-17
● Gris	43748-72



Botella isotérmica Leitz Cosy

Elegante botella termo aislada. Mantiene las bebidas frías y calientes a la temperatura adecuada. Acero inoxidable con un diseño minimalista.

● Amarillo 500 ml	43749-04
● Azul 500 ml	43749-17
● Gris 500 ml	43749-72



Cubilete porta lápices Leitz Cosy

Portalápices de cerámica moderno. Diámetro superior 85 mm y 108 mm de alto. Atractivos colores mate con un diseño minimalista.

● Amarillo	43751-04
● Azul	43751-17
● Gris	43751-72



Caja Leitz MyBox Cosy pequeña con tapa

Estilosa caja de almacenamiento para accesorios del hogar u oficina, documentos A5 y revistas. Atractivos colores mate con un diseño minimalista a dos tonos. 5 litros, 318 x 128 x 191 mm de ancho.

● Amarillo	43752-04
● Azul	43752-17
● Gris	43752-72



Caja sin tapa Leitz MyBox Cosy

Ancho 246 x Alto 98 x Fondo 160 mm. Bandeja de almacenamiento elegante para artículos de uso frecuente. Atractivos colores mate con un diseño minimalista a dos tonos.

● Amarillo	43753-04
● Azul	43753-17
● Gris	43753-72



Bandeja organizadora Leitz MyBox Cosy

Elegante bandeja organizadora para artículos pequeños o accesorio organizador para Leitz MyBox pequeña. Colores mates atractivos con un diseño minimalista de dos colores. Ancho 307 x Alto 55 x Fondo 105 mm.

● Amarillo	43754-04
● Azul	43754-17
● Gris	43754-72



Bandeja organizadora pequeña con asa Leitz MyBox Cosy

Bandeja organizadora elegante o accesorio organizador para Leitz MyBox pequeña. Atractivos colores mate con un diseño minimalista. Ancho 307 x Alto 56 x Fondo 181 mm.

● Amarillo	43755-04
● Azul	43755-17
● Gris	43755-72



Bandejas y organización

Bandejas de plástico Faibo 93

Bandeja de poliestileno apilable para correspondencia. Medida: 350 x 250 x 65 mm.

● Amarillo	43780-04
● Rojo	43780-09
● Azul	43780-17
● Verde	43780-22
● Negro	43780-30
● Gris	43780-72

¿Quieres comprar una caja? Pide 10 unidades.



Bandejas transparentes Faibo 93-TR

Bandeja transparentes de poliestireno. Apilable de forma vertical o escalonadamente, con portaetiquetas. Medida: 350x250x65 mm.

○ Cristal	43781-00
● Amarillo	43781-04
● Naranja	43781-06
● Rojo	43781-09
● Azul	43781-17
● Verde	43781-22
● Negro	43781-30
● Violeta	43781-39



Bandejas de plástico reciclado Faibo 93R

Bandeja en poliestireno 100 % reciclado y 100 % reciclable. Apilable de forma vertical o escalonadamente, con portaetiquetas. Medida: 350x250x65 mm. Colores pastel.

● Amarillo pastel	43782-04
● Naranja pastel	43782-06
● Rosa pastel	43782-12
● Azul pastel	43782-17
● Verde pastel	43782-22
● Violeta pastel	43782-39



Bandejas Leitz Plus SLIM

Robusta bandeja portadocumentos de gran capacidad y máxima calidad. Parte del sistema modular de bandejas portadocumentos Plus de Leitz en el que las tres medidas pueden apilarse de forma vertical o escalonada de Leitz. Medidas: 255x357 mm altura 35 mm.

○ Translúcido	43785-00
● Rojo	43785-09
● Azul	43785-17
● Negro	43785-30
● Gris	43785-72



Bandejas Leitz Plus JUMBO

Robusta bandeja portadocumentos de gran capacidad y máxima calidad. Parte del sistema modular de bandejas portadocumentos Plus de Leitz en el que las tres medidas pueden apilarse de forma vertical o escalonada de Leitz.

○ Translúcido	43786-00
● Rojo	43786-09
● Azul	43786-17
● Negro	43786-30
● Gris	43786-72

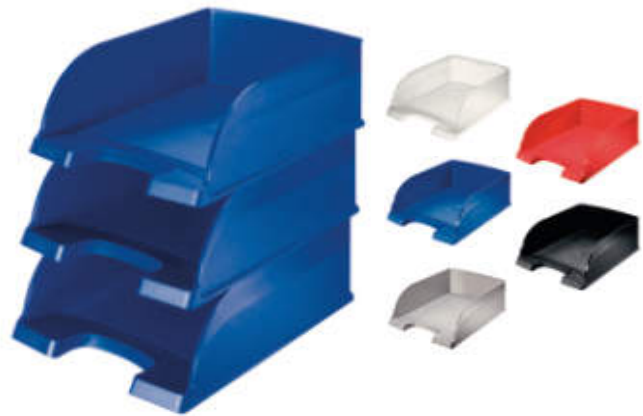

Organizadores modulares

Organizadores modulares inyectados en poliestireno transparente de gran calidad. Ideales para organizar y clasificar todo tipo de pequeño material de oficina en el interior de armarios, estantes o cajones. Gracias a su innovador sistema de clips, permite unirlos y apilarlos tanto vertical como horizontal. Cada modelo incluye 2 clips de sujeción. Alto 152 mm X Ancho 152 mm.

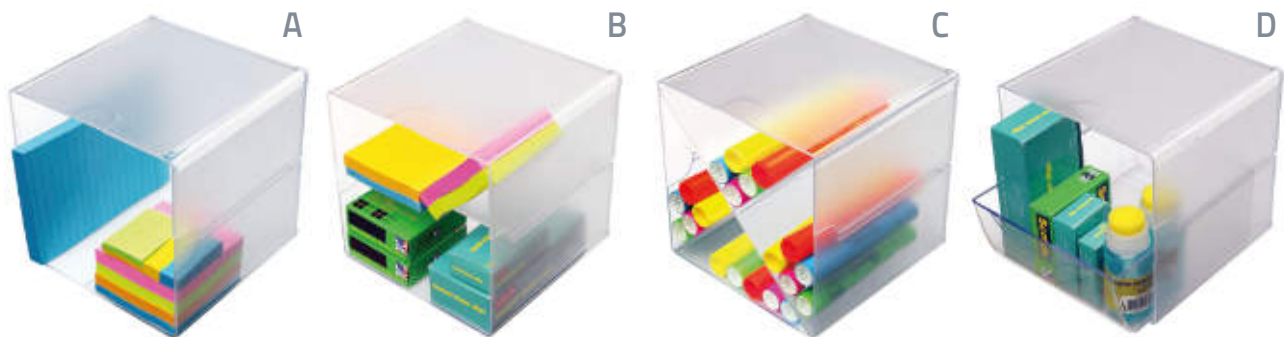

A - Organizador modular hueco	43817
B - Organizador modular con divisor	43819
C - Organizador modular en aspa	43821
D - Organizador modular con un cajón	43823

Revistero A4 Gris

Revistero para documentos A4. Superficie para la etiqueta en la tapa y en el lomo. Fabricado en cartón 100% reciclado con certificación FSC ® y 100% reciclable. Pack de 2.



Pack de 2 revisteros A4 **43898**

Cajetines traslúcidos Faibo

Cajetín de poliestireno de alto impacto. Ideal para revistas, catálogos, etc.. Medidas: 320 x245 x75 mm.



○ Blanco	43905-00
● Amarillo	43905-04
● Naranja	43905-06
● Azul	43905-17

¿Quieres comprar una caja? Pide 10 unidades.

Cajetín opaco Faibo

Cajetín opaco en poliestireno 100% reciclable. Medidas: 320x245x75 cm.

● Rojo	43903-09
● Azul	43903-17
● Verde	43903-22
● Negro	43903-30
● Gris	43903-72



Revistero Leitz Plus

Robusto revistero de máxima calidad. Medidas: 308x278x78 cm.

○ Translúcido	43904-00
● Rojo	43904-09
● Azul	43904-17
● Negro	43904-30
● Gris	43904-72



Clasificador cartón de sobremesa

Clasificador gris de 8 compartimientos para organizar todos los documentos. En la parte frontal se pueden incluir etiquetas si fuera necesario. Apilables para ahorrar espacio. Fabricado en cartón 100% reciclado con certificación FSC® y 100% reciclable. Medida: 55 x 230 x 310 mm.

Clasificador cartón de sobremesa	43925
----------------------------------	-------



Módulos cajones Faibo

Módulo de 4 cajones, con sistema de bloqueo, que evita la salida del cajón. Diseñado para poder apilarse de forma vertical formando un sólido bloque. Carcasa col.gris y cajones en 4 colores distintos. Se suministra desmontado. Medida exterior: 28,5x37,5x23 cm.

● Módulo Faibo 4 Cajones rojo	43938-09
● Módulo Faibo 4 Cajones azul	43938-17
● Módulo Faibo 4 Cajones verde	43938-22
● Módulo Faibo 4 Cajones violeta	43938-39



Módulo de cajones portadocumentos Faibo

Módulos de cajones fabricados en poliestireno para guardar documentos, con sistema de bloqueo, que evita la salida de los mismos. Diseñado para poder apilarse de forma vertical formando un sólido bloque. Con dos tapas decorativas. Se suministran montados. Medidas exterior: 28,5x37,5x23 cm.

Módulo de 2 cajones de 5 cm y 4 de 2,5 cm

● Negro	44001-30
● Gris	44001-72

Módulo de 8 cajones de 2,5 cm

● Negro	44003-30
● Gris	44003-72



Estructura modular sostenible Archivodoc Archivo 2000

Estructura modular sostenible de Clasificación Archivodoc Archivo 2000. Fabricado en poliestireno 100% reciclado y reciclable, certificado según la normativa europea EUCERPLAST. Válido para formatos DIN A4, folio y A3. Incluye tarjetero por hueco. Gran capacidad, ideal para clasificar todo tipo de documentación. Permite crear diferentes alturas y construcciones mediante el uso de ampliaciones Estándar o ampliaciones de gran capacidad Jumbo. Color negro. Fabricado en España.



Estándar

4 compartimentos. 360 x 600 x 165 mm.	43922
9 compartimentos. 360 x 900 x 240 mm.	43923
DIN A3 1 compartimento. 360 x 600 x 75 mm.	43926

Jumbo

4 compartimentos. 360 x 600 x 275 mm.	43927
9 compartimentos. 360 x 900 x 405 mm.	43928
DIN A3 1 compartimento. 360 x 600 x 130 mm.	44515

Flexómetros

Flexómetros

Flexómetro con carcasa de plástico reforzado con goma. Dispone de botón de paro y clip de sujeción de cinta exterior. Clip metálico para sujeción al cinturón y correa de nylon para sujeción de mano. Cinta metálica de 18 mm de anchura.



Flexómetro 3 m	44403
Flexómetro 5 m	44405



Papeleras, paragüeros y percheros

Papelera de reciclaje cartón

Fabricado en cartón 100% reciclado con certificación FSC y 100% reciclable. Posibilidad de poner bolsas en su interior tanto para entrada superior como lateral. Capacidad máxima de entrada superior a 90 litros y entrada frontal de 55 litros. Iconos grabados para seleccionar el tipo de residuo. Asas para un fácil vaciado.

Papelera de reciclaje en cartón	44102
---------------------------------	-------



Papelera Faibo modelo 305

Papelera de gran resistencia, fabricada en polipropileno. Medidas 310x280 mm. Capacidad de 14 litros.

● Amarillo	44100-04
● Rojo	44100-09
● Azul	44100-17
● Verde	44100-22
● Negro	44100-30
● Gris	44100-72

¿Quieres comprar una caja? Pide 20 unidades.



Papelera Faibo 318

Papelera de gran solidez, medidas 325x305 mm, capacidad 18 litros. Con posibilidad de incorporar aro para sujeción de la bolsa.

● Amarillo	44125-04
● Rojo	44125-09
● Azul	44125-17
● Verde	44125-22
● Negro	44125-30
● Gris	44125-72
Aro papelera Faibo 318	44126

¿Quieres comprar una caja? Pide 20 unidades.



Papelera Archivo 2000 gran capacidad

Papelera de 40 litros de capacidad. Fabricada en polipropileno copolímero alto brillo. Material reciclado al 90% y 100% reciclable. Papelera de gran calidad y resistencia. Material rígido y duradero.

Negra

43921



Papelera sostenible Ecogreen Archivo 2000 pastel

Papelera sostenible Ecogreen Archivo 2000 encajable de 18 litros de capacidad, colores pastel. Fabricada en polipropileno reciclado y reciclable, certificado según la normativa europea EUCERPLAST. Material de gran calidad, muy resistente a golpes y rayaduras. No astillan en caso de rotura. Medidas exteriores: 290 x 310 mm. Fabricado en España.

○ Blanca	44127-01
● Rosa pastel	44127-12
● Azul pastel	44127-17
● Verde pastel	44127-22
● Violeta pastel	44127-38



Papelera de rejilla metálica

Papelera de rejilla metálica en color negro. Capacidad 18 litros. Tamaño 24x36 cm.



Papelera

44139

Paragüero sostenible Archivo 2000

Paragüero Archivo 2000 fabricado en poliestireno de gran calidad y resistencia a golpes y rayaduras. Producto 100% reciclado y reciclable. No se oxida. Capacidad para 12 paraguas. Medidas exteriores: 255x640 mm. Fabricación española.



Paragüero sostenible Archivo 2000

44190

Perchero de 8 colgadores

Perchero de acero con 8 colgadores. Disponible en color cromado y negro. Soporta cargas de hasta 250 kilos. Peso base 5,5 kg. Medidas: 177 cm. altura, 38 cms. de diámetro de base.

● Cromado	02808
● Negro	02810



Perchero Accueil

Está fabricado en acero con acabado suave y su poste mide 175 cms de altura. Equipado con 8 clavijas redondeadas para facilitar el colgado. Está equipado con un paragüero ajustable en altura. Capacidad: 9 paraguas y una bandeja de goteo. Una base de 6 kilos de peso asegura su estabilidad.

● Negro	02817-30
● Gris metalizado	02817-72



Cajas de caudales y urnas

Caja de caudales con bandeja

Caja de caudales con bandeja. Fabricada en metal, con asa y llave. Bandeja interior extraíble. Permite clasificar monedas y billetes. Incluye llave.

Caja de caudales 20x9,5x15 cm **44372**

Caja de caudales 25x9x17 cm **44373**



Buzón de sugerencias transparente

Buzón de sugerencias con parte trasera para folletos. Color cristal transparente. Tamaño 165 x 110 mm. Con cerradura y dos llaves.



Buzón de sugerencias transparente **44540**

Urna electoral oficial

Urna electoral Premium plegable Archivo 2000 Modelo oficial. Incluye 2 precintos de seguridad. Fabricada en metacrilato cristal transparente. Ranura de 180 x 8 mm. Color de la base: blanco. Medidas exteriores: 310x440x315 mm.



Urna electoral oficial **44500**

Armarios portallaves y relojes de pared

Armario portallaves

Armario de aluminio en color gris. Incluye etiquetas de identificación con llave.



Armario portallaves de 24 (19 x 24,9 x 8,2 cm) **44360**

Armario portallaves de 54 (25 x 30 x 8,4 cm) **44361**

Armario portallaves de 108 (25 x 30 x 8,4 cm) **44362**

Blister de 6 llaveros surtidos **44367**

Reloj de pared Pop

Gracias a su sistema silencioso, el segundero de POP no produce ruido, creando una atmósfera particularmente favorable a la concentración y el bienestar. Contorno de plástico. Esfera de cristal. Diámetro: 28 cm. Consumo medio: 0,20 mA. 1 AA 1,5V (incluida). Legible hasta 30 metros.



● Azul **44513-17**

● Verde **44513-22**

● Gris **44513-72**

Reloj de pared Alhorissimo

Reloj de pared analógico silencioso Archivo 2000 Ø 38 cm. Marco fabricado en ABS alto impacto y lente de cristal. Funciona con pila LR6, no incluida. Agujas principales y marcas de minutos resaltadas en negrita para una mayor visibilidad. Color gris. Medidas exteriores: 55x380 mm.

Gris **44132-72**



Calculadoras

Calculadora MILAN Duo

Calculadora de sobremesa de 10 dígitos y teclas grandes. Tecla de rectificación de entrada de datos. Alimentación dual: célula solar y pila de 1,5V. Apagado automático. Medidas calculadora: 14,5 x 10,6 x 2,1 cm. Edición DUO.

● Naranja	54201-06
● Rosa	54201-12
● Azul	54201-17
● Verde	54201-22



Calculadora Casio SL-300VER

Pantalla LC extra grande de 8 dígitos. Conversión EURO. Memoria independiente. Cálculo de porcentaje. Batería: 1 x LR54. Alimentación combinada solar / batería. Peso: 50 g. Dimensiones: 7,5 x 70 x 118,5 mm.



Casio SL-300VER

54103

Calculadora Casio MS-8E

Pantalla LC extragrande de 8 dígitos. Alimentación combinada solar / batería. Teclas de plástico. Batería: 1 x LR54. Dimensiones (AxAxL): 2,8 x 10,1 x 14,9 cm. Peso aprox.: 105 g.



Calculadora Casio 8 dígitos MS-8E

54112

Calculadora Casio MS-80E

Pantalla LC extra grande de 8 dígitos. Alimentación combinada solar / batería. Teclas de plástico. Batería: 1 x LR54. Dimensiones (AxAxL): 2,8 x 10,1 x 14,9 cm. Peso aprox.: 120 g.



Calculadora 8 dígitos Casio MS-80E

54113

Calculadora Casio MS-100EM

Pantalla LC extra grande de 10 dígitos. Alimentación combinada solar / batería. Batería: 1 x LR54. Dimensiones (AxAxL): 2,8 x 10,1 x 14,9 cm. Peso aprox.: 115 g.

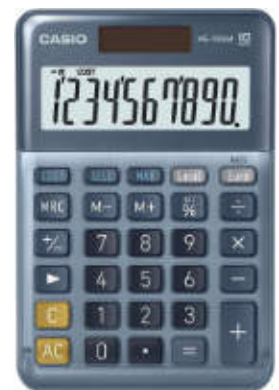

Calculadora 10 dígitos Casio MS-100EM

54114

Calculadora Ibico 1214X

Calculadora semiprofesional con impresión de 12 dígitos. Cuatro teclas de memoria, funciones Tax y GPM, porcentaje, cambio de signo, corrección de última cifra, redondeo, tecla de doble cero, impresión de fecha, velocidad de impresión de 1,4 líneas por segundo bicolor y alimentación dual pilas/adaptador.

Calculadora Ibico 1214X

54146



Complementos de oficina

Calculadora escolar Bismark

Calculadora de 8 dígitos. Funciones básicas y memoria. Alimentación pilas/solar. Medida 8,8x11 cm. En diversos colores.

Calculadora Bismark

54001



Calculadora Casio SL-310VC

Calculadora escolar de 8 dígitos. Alimentación pilas /solar. Cálculo de tiempos. Raíz cuadrada.



● Naranja

54002-06

● Rosa

54002-12

● Verde

54002-22

● Rojo

54002-09

● Azul

54002-17

Calculadora Casio HL-820 VER

Calculadora con tapa con pantalla extra grande. Conversión a Euro. Memoria independiente, cálculos de porcentaje. 8 dígitos.

Calculadora Casio HL-820 VER

54022



Calculadora Casio científica FX-85SP CW

Función de repetición, 24 niveles de paréntesis, 9 memorias de variables, Tecla STO/RCL. Funciones científicas: trigonométricas, hiperbólicas, exponenciales 10x, ex, de inversión x-1, de potencia y raíz $\sqrt{\quad}$, $\sqrt{\quad}$, x2, xy, de logaritmos



Calculadora Casio científica FX-85SP CW

54069

Calculadora científica Casio FX-82MS-2

Pantalla de dos líneas. 240 funciones, carcasa rígida, pilas 2 x AA, 8 memorias de constantes, 1 memoria de medias, pantalla de clara disposición, cómodo sistema de menús para cálculos estadísticos y muchas opciones más. Peso: 115 g.



Calculadora científica Casio FX-82MS-2

54058

CASIO

CLASSWIZ

Incorporación en menús de iconos modernos como si de una calculadora gráfica se tratase.

- Posibilidad de transferir funciones y visualizar gráficos en dispositivos móviles a través de la tecnología QR.
- La localización a cuatro idiomas oficiales de la Península Ibérica (castellano, catalán, euskera y portugués) la hace una calculadora única.
- Visualizar las operaciones en tu lengua materna permite disminuir los errores de introducción y lectura.
- Las nuevas ClassWiz han sido desarrolladas y adaptadas al currículo escolar actual establecido por los gobiernos de España y Portugal.
- Pantalla de resolución cuatro veces superior a los modelos FX-ES Plus.
- Procesador más rápido y memoria interna con el doble de capacidad que los modelos FX-ES Plus.
- La mayor capacidad de memoria interna de las ClassWiz permite efectuar operaciones mucho más complejas y extensas.
- El modelo FX 991 de la serie ClassWiz permite resolver ecuaciones de 4 incógnitas cosa que no puede hacer el modelo actual.
- Las nuevas calculadoras ClassWiz permiten ejecutar todas las funciones fundamentales de una hoja de cálculo. No así los modelos actuales.
- Más funciones, nuevas aplicaciones y mejora de las aplicaciones y funciones ya existentes.

Calculadora Casio científica FX-570SP X II

Calculadora con "Pantalla natural de libro de texto" que permite ingresar y mostrar fracciones, raíces cuadradas y otras operaciones exactamente como aparecen en los libros de texto. Alta resolución que permite tener un menú de iconos, mensajes sin abreviar y visualizar de 4 a 6 líneas. Idiomas: castellano, catalán, euskera y portugués. Incluye como novedad hoja de cálculo, QR code, resolución de ecuaciones de hasta 4 incógnitas y matrices y determinantes hasta dim 4x4. Suministro de energía: pila (1xR03), carcasa rígida. Dimensiones (H x W x L): 13,8 x 77,0 x 165,5 mm. Peso: 100g



Casio científica FX-570SP X II

54057

Calculadora Casio científica FX-82SP CW

La pantalla natural de libro de texto de alta resolución permite ingresar y mostrar fracciones, raíces cuadradas y otras operaciones exactamente como aparecen en los libros de texto. La alta resolución permite tener un menú de iconos, mensajes, sin abreviar y visualizar de 4 a 6 líneas. Análisis de regresión 292 funciones.



Casio científica FX-82SP CW

54059

Calculadora Casio científica FX-991SPX-S

Calculadora con nuevo sistema de visualización natural. Cálculo diferencial. Cálculo de matrices y vectores. Función RESOLVER. 40 constantes científicas. 20 conversiones métricas. 575 funciones integradas. Alimentación: energía solar con pila de reserva.



Casio científica FX-991SPX-S

54076



Debido a la inestabilidad del mercado, los precios pueden variar.
Consulte precios actualizados en nuestra web

©2023 Grupo Descom
Todos los derechos reservados
Prohibida la reproducción total o parcial

Plastificación, encuadernación y destrucción



Cizallas y guillotinas	356
Encuadernación y complementos	358
Plastificación y complementos	360
Destructoras y complementos	364

Cizallas y guillotinas

NUEVO Cizalla de rodillo Dhale 508

Cizalla de rodillo compacta para uso básico y ocio. Capacidad hasta 6 hojas (0,6mm de grosor). Longitud de corte 460mm (DinA3). Mesa de metal con topes de goma antideslizantes. Útiles líneas con divisiones en mm a lo largo del borde de corte de la mesa. Cuchilla circular autoafilable de acero de máxima seguridad.

Cuchilla inferior de acero. Presión automática sobre el lugar de corte. Topes angulares con escala en mm para un corte exacto de 90°. Set de creatividad opcional con tres cabezales para cortes de barbas, perforar y hendido.

Cizalla de rodillo Dhale 508	50206
Set creativo para Dhale 508	50207



Cizalla Leitz Home Office A3

Cortador de papel A3 fuerte y liviano. Hoja de acero inoxidable de alta calidad corta hasta 10 hojas de papel de 80 g/m² u otros materiales como etiquetas, películas, fotografías, laminados y tarjetas. Visibilidad y máxima precisión. Mango ergonómico garantiza resultados precisos y sin esfuerzo. Superficie de mesa laminada supersuave con líneas de cuadrícula métricas simples, guías de ángulo y reglas de medición precisas para facilitar la alineación del papel. Base de plástico resistente con pies de goma antideslizantes para mayor seguridad y estabilidad. Protector de seguridad. Garantía de 3 años (excluye piezas de desgaste y consumibles normales).

Cizalla Leitz Home Office A3	50218
------------------------------	-------



Cizalla Yosan 33

Cizalla DIN A4 de pisón manual, con doble protección para las manos, mediante una pantalla transparente y la cazoleta del asa, con mango suave anti vibraciones. Largo de corte 330 mm. Tamaño de la base: 540 x 260 x 350 mm. Capacidad 15 hojas de 70 g. Escuadra graduada y tope lateral ajustable.

Cizalla Yosan 33	50236
------------------	-------



Cizalla de palanca PREMIUM 560

Cizalla hasta A4. longitud de corte de 340 mm y 2,5 mm. de capacidad (25 hojas 80 g.). Mesa metálica de 450x285 mm. con esquinas redondeadas y patas de goma antideslizantes. Prácticos asideros para transporte seguro. Líneas de formato DIN impresas en la mesa. Mango ergonómico. Cuchilla de acero de alta calidad de Solingen. Sólido contrafilo de acero macizo. Protector de cuchilla transparente. Prensado manual. Dos topes angulares con escalado en mm. Tope posterior regulable.

Cizalla de palanca PREMIUM 560	50222
--------------------------------	-------

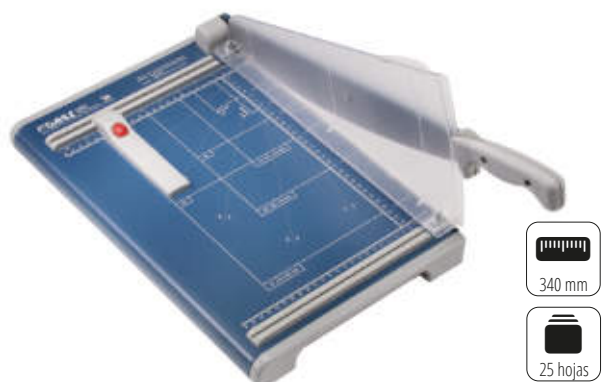

Cizalla Yosan 45

Cizalla A3 de pisón manual, con doble protección para las manos, mediante una pantalla transparente y la cazoleta del asa, con mango suave anti vibraciones. Largo de corte 450 mm. Tamaño de la base: 580 x 260 x 350 mm. Capacidad 15 hojas de 70 g. escuadra graduada y tope lateral ajustable.

Yosan 45

50238



Cizalla Yosan 15

Cizalla de palanca A4 de pisón manual. Largo de corte 350 mm. Tamaño de base 430 x 270 mm. Capacidad 20 hojas de 70 g. Escuadra graduada y tope lateral ajustable.

Yosan 15s

50205



Cizalla Yosan 35

Cizalla de palanca A4 de pisón automático. Largo de corte 380 mm. Tamaño de base 470 x 356 mm. Capacidad 40 hojas de 70 grs. Escuadra graduada y tope lateral ajustable.

Yosan 35, longitud de corte 380 mm 40 hojas

50215



Cizalla de palanca Dahle PREMIUM 561

Cizalla hasta A4. longitud de corte de 360 mm y 3,5 mm. de capacidad (35 hojas 80 g). Mesa metálica de 440x265 mm. con esquinas redondeadas y patas de goma antideslizantes. Cuchilla de acero de alta calidad de Solingen. Sólido contrafile de acero macizo. Protector de cuchilla transparente. Prensado manual. Dos topes angulares con escalado en mm. Tope posterior regulable.

Cizalla de palanca PREMIUM 561

50223



Cizalla de palanca Dahle PREMIUM 867

Cizalla de uso profesional hasta A3. Longitud de corte de 460 mm y 3,5 mm de capacidad (35 hojas 80 g). Mesa metálica de 513x365 mm. con esquinas redondeadas y patas de goma antideslizantes. Cuchilla de acero reafilable de alta calidad de acero de Solingen. Sólido contrafile de acero macizo. Sistema automático de seguridad. Prensado automático desactivable. Dos topes angulares con escalado en mm. Tope posterior regulable. Mesa delantera con acople magnético, dispositivo de corte de tiras estrechas e indicador de línea de corte precisa por medio de rayo láser opcionales (consultar).

Cizalla de palanca PREMIUM 867

50224



Encuadernación y complementos

Encuadernadora espiral Fellowes Metal 25

Encuadernadora manual de espiral metálico. Perfora hasta 10 hojas A4 de 80 g. Encuaderna hasta 450 hojas A4 de 80 gr. con un espiral de 50 mm. Paso del espiral 5:1. Selector del diámetro del espiral incorporado. Regulación de la profundidad de perforación. Regulación del margen lateral. Incluye alicates para cortar y doblar el espiral. Base completamente metálica.

Encuadernadora Metal 25

50501



Encuadernadora Espiral 64U

Encuadernación de espiral. Perfora 64 agujeros redondos con un paso 5:1, escala de perforaciones serigrafiada y tope lateral. Función de perforación e inserción de espiral manual. Muy ergonómica en la perforación, gracias a su asa unida a ambos lados del bloque, hacen que su uso sea más sencillo y eficaz. Capacidad de perforación: 20 hojas 80 gramos. Número de perforaciones: 64 (56 en A4). Paso: 5/1". Ancho máx. de encuadernación: folio apaisado 330. Capacidad de encuadernación: hasta 50 mm. Dimensiones: 420 x 345 x 200 mm. Peso: 15 kg

Encuadernadora Espiral 64U

50509



Encuadernadora espiral Fellowes Metal 50R

Encuadernadora manual de espiral metálico. Perfora hasta 12 hojas A4 de 80 g. Encuaderna hasta 450 hojas A4 de 80 g con un espiral de 50 mm. Paso del espiral 5:1. Selector del diámetro del espiral incorporado. Regulación de la profundidad de perforación. Regulación del margen lateral. Rodillo insertador eléctrico incorporado que facilita la inserción de la espiral. Incluye alicates para cortar y doblar el espiral. Palanca ergonómica de doble soporte, ideal para diestros y zurdos, además de minimizar el esfuerzo a la hora de efectuar el taladro.

Encuadernadora Metal 50R

50503



Encuadernadora espiral Fellowes Metal 100

Encuadernadora manual de espiral metálico. Perfora hasta 20 hojas A4 de 80 g. Encuaderna hasta 450 hojas A4 de 80 g con un espiral de 50 mm. Paso del espiral 5:1". Selector del diámetro del espiral incorporado. Regulación del margen lateral. Bandeja para residuos de fácil extracción. Incluye alicates de corte y doblado. Palanca ergonómica de doble soporte, ideal para diestros y zurdos, además de minimizar el esfuerzo a la hora de efectuar el taladro.

Fellowes Metal 100

50506



Encuadernadora espiral Yosan Y-64

Encuadernadora de espiral con capacidad de perforación 15 hojas 80 g. Ancho máximo encuadernación 330 mm. Inserción de espiral manual.



Yosan Y-64

50510

Encuadernadora eléctrica Fellowes Metal

Encuadernadora eléctrica de espiral metálico. Perfora hasta 25 hojas A4 de 80 g. Encuaderna hasta 450 hojas A4 de 80 g con un espiral de 50 mm. Paso del espiral 5:1". Selector del diámetro del espiral incorporado. Regulación del margen de perforación. Regulación del margen lateral y de profundidad. Bandeja para residuos de fácil extracción. Incluye alicates para cortar y doblar el espiral. Medidas: 235x400x400 mm.



Rodillo insertador y Selector de espiral



Selector de profundidad de perforación



Encuadernadora Fellowes

50515

Portadas de PVC

Portadas fabricadas en PVC transparente de gran calidad, en cristal. Grosor 180 micras. Envases de 100 unidades.



Tamaño DIN A4

Cristal 51900-00

Tamaño DIN A3

Cristal 51901-00

Portadas opacas de polipropileno

Portadas de polipropileno rígido opaco. En colores. Tamaño DIN A4. Presentados en paquetes 100 unidades de 500 micras de grosor.



Azul

51930-17

Negro

51930-30

Portadas transparentes de polipropileno

Portadas de polipropileno rígido transparente de 500 micras de grosor. Paquete de 100 unidades. Tamaño A4.

Transparente 51935-00



Plastificación, encuadernación y destrucción

Portadas de cartón gofrado

Portadas de cartón de 750 g. Tamaño DIN A4. Presentadas en cajas de 50 unidades.

● Azul	51940-17
● Negro	51940-30



Espirales metálicas

Espirales metálicas para encuadernación paso 5:1. En color negro.

6 mm para 40 hojas	Caja de 100 unidades	52100
8 mm para 50 hojas	Caja de 100 unidades	52101
10 mm para 60 hojas	Caja de 100 unidades	52102
12 mm para 80 hojas	Caja de 100 unidades	52103
14 mm para 100 hojas	Caja de 100 unidades	52104
16 mm para 120 hojas	Caja de 100 unidades	52105
18 mm para 140 hojas	Caja de 100 unidades	52106
20 mm para 160 hojas	Caja de 100 unidades	52107
26 mm para 220 hojas	Caja de 50 unidades	52110
30 mm para 260 hojas	Caja de 50 unidades	52150
34 mm para 300 hojas	Caja de 25 unidades	52152
38 mm para 340 hojas	Caja de 25 unidades	52154
40 mm para 360 hojas	Caja de 25 unidades	52155



Alicate de corte

Alicate especial para corte y cierre de espirales metálicas.

Alicates de corte	52300
-------------------	-------

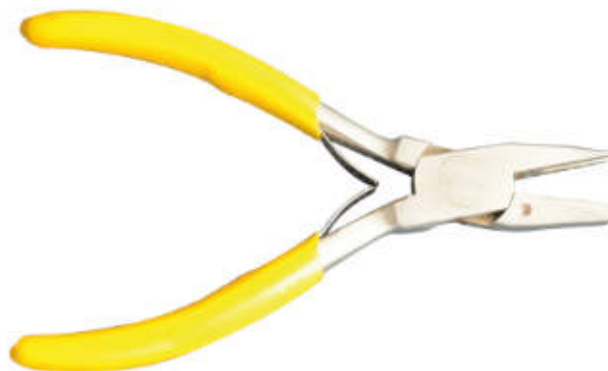

Plastificación y complementos

Plastificadora Fellowes Lunar A4

Plastificadora de documentos A4. Uso doméstico. Plastifica sin protector (carrier). Anchura de plastificación hasta 240 mm. Dispone de 2 rodillos de calor. Mecanismo de liberación de atascos. Ajuste único de temperatura para plastificar en caliente. Adecuada para fundas de 80 micras. Sistema especial de ultra baja fricción que facilita un paso limpio del documento previniendo que la funda se atasque. Tamaño: 90 x 380 x 100. Peso: 1,5 kg.

Plastificadora Fellowes Lunar A4	53120
----------------------------------	-------



Plastificadora GBC Fusion 1100L

Ideal para el hogar o para la pequeña oficina. Plastifica sin protector (carrier). Plastifica en menos de un minuto empleando carteras de 80 o de 125 micras. Los indicadores de luz verde y sonoro avisan de que está lista para su uso, un botón de liberación elimina cualquier fallo de alimentación y la función de apagado automático ahorra energía. 2 años de garantía.

Plastificadora GBC Fusion 1100L DIN A4 **53122**

Plastificadora GBC Fusion 1100L DIN A3 **53123**



USO DOMÉSTICO



Calentamiento más rápido 3'

Plastificadora GBC Fusion 3000L A3

Ideal para el usuario frecuente doméstico o de oficina. Lista para su uso en 90 segundos y plastifica un documento individual hasta tamaño A3 en solo 30 segundos. Selección del espesor de la cartera en micras. Bandeja de salida para lograr un acabado perfectamente plano. Pitido de alarma automática en caso de alimentación incorrecta de cartera. Pulsación de botón de liberación para eliminar rápidamente cualquier cartera con un problema de alimentación. Apagado automático después de 30 minutos de inactividad para ahorro de energía. 2 años de garantía.

Plastificadora GBC Fusion 3000L A3 **53134**



Calentamiento más rápido 3'

Plastificadora LM 340

Plastificadora Yosan con una nueva línea y fácilmente manejable, no utiliza protector y posee regulador de temperatura así como interruptor de encendido y de motor independientes. Marcha adelante y atrás. Rodillos calientes. Hasta DIN A3. Hasta 175 micras. Espesor totalplastificable: 1.8 mm. Dimensiones: 465 x 200 x120 mm.

Plastificadora LM 340 **53125**



Plastificadora I-Lam Touch 2 A3

Plastificadora A3 totalmente automática de alta velocidad con exclusiva tecnología de sensores inteligentes. Reconoce el grosor del documento y automáticamente selecciona la mejor velocidad. Adecuada para grosores de 80 a 250 micras. Tiempo de precalentamiento de tan solo 1 minuto. Para un uso profesional intensivo. Bajo consumo energético, apagado automático al cabo de 30 minutos sin utilizar el equipo. Función automática de retroceso que evita los atascos cuando la plastificadora no se ha cargado correctamente. Incluye un kit de iniciación de bolsas gratuito 3 años de garantía, certificación GS.

Plastificadora I-Lam Touch 2 A3 **53136**



Calentamiento más rápido 1'

Plastificación, encuadernación y destrucción

Plastificadora Júpiter A3 LX

Lista para plastificar en tan solo 60 segundos con la tecnología InstaHeat. Plastifica una funda A4 en tan solo 17 segundos. 6 rodillos para un plastificado rápido de alta calidad: acepta fundas de hasta formato A3 y 250 micras (2x250). Mini guía de luz y retroceso automático para una plastificación rápida y sin atascos. Ajuste automático al grosor de la funda AutoSense. Sensor que indica cuando es necesario pasar una hoja de limpieza. Incluye una garantía de 2 años y un kit de inicio de plastificación de 10 bolsas y una hoja de limpieza.

Plastificadora Júpiter A3 LX

53139



Plastificadora Venus A3 LX

¡Ultra rápida! Lista para plastificar en 30-60 segundos gracias a su Tecnología Instaheat. Plastifica una funda A4 en tan solo 10 segundos. 6 rodillos para un plastificado rápido de alta calidad: acepta fundas de hasta formato A3 y 250 micras (2x250). Ajuste de velocidad para un resultado rápido y profesional. Sensor avanzado de detección de atascos y mini guía de luz para una plastificación rápida y perfecta. Ajuste automático al grosor de la funda AutoSense. Sensor que indica cuando es necesario pasar una hoja de limpieza. Apagado automático después de 30 minutos de inactividad. Incluye una garantía de 2 años y un kit de inicio de plastificación de 10 bolsas y una hoja de limpieza.

Plastificadora Venus A3 LX

53144



Calentamiento más rápido 30"



Plastificadora Yosan Mod. LM460 DIN A-2

Plastificadora directa hasta formato DIN A2. Velocidad de plastificación: 380 mm por minuto. 2 rodillos calientes + 2 rodillos de presión. Temperatura regulable. Botón antiatascos.

Yosan Mod. LM460 DIN A2

53141



GRAN FORMATO



Fundas de plastificar Descom®

Fundas transparentes para plastificadoras. Presentadas en cajas de 100 unidades y en grosor de 80 y 125 micras.

DIN A-4 80 micras	53215
DIN A-3 80 micras	53216
DIN A-4 125 micras	53225
DIN A-3 125 micras	53226



Fundas de plastificar

Fundas transparentes para plastificadoras en calidad Eurocover. Presentadas en cajas de 100 unidades y en grosor de 80 y 125 micras.

Tarjeta crédito	(54 x 86 mm)	125 micras	53300
N.I.F.	(62 x 91 mm)	125 micras	53301
D.N.I.	(80 x 111 mm)	125 micras	53302
DIN A5	(154 x 216 mm)	125 micras	53304
DIN A4	(216 x 303 mm)	80 micras	53205
		125 micras	53305
DIN A3	(303 x 426 mm)	80 micras	53206
		125 micras	53306

Caja de 100 unidades

DIN A2	(426 x 600 mm)	125 micras	53307
--------	----------------	------------	--------------

Caja de 50 unidades



Fundas de plastificar mate

Fundas transparentes acabado mate para plastificadoras en calidad Eurocover. Presentadas en cajas de 100 unidades en 125 micras.



Carteras plastificar 125 m DIN A4 mate	53325
--	--------------

Carteras plastificar 125 m DIN A3 mate	53326
--	--------------

Fundas de plastificar adhesivas

Fundas transparentes de plastificar adhesivas a una cara, para poder pegar tu plastificación. Cajas de 100 unidades en 80 micras.



Fundas de plastificar adhesivas DIN A4	53315
--	--------------

Cartucho Leitz Xyron CS9

Máquina de plastificar en frío con sistema exclusivo de cartucho desechable con lámina en rollo. Plastificación continua, manejo fácil y seguro sin precalentamiento. No precisa electricidad ni pilas. Cuchilla de corte desmontable. Dimensiones: 360 x 220 x 170 mm. Anchura máxima de plastificación 215 mm. Espesor máximo de plastificación de 1 mm. Se suministra con rollo de plastificación de 5 m.

Cartucho Xyron 30 m. (80 micras)	53151
----------------------------------	--------------



Destructoras y complementos

Destructora LX25

Uso ocasional en hogar y oficina en casa. Destruye hasta 6 hojas en partículas de 4x37 mm (Din P-4). Bloqueo de seguridad para evitar accidentes. Destruye de manera continua durante 3 minutos con un tiempo de enfriamiento de 30 minutos. Cabezal extraíble para vaciar la papelera de 11.5 litros de capacidad. También destruye grapas, clips y tarjetas de crédito. 1 usuario.



Destructora LX25 corte en partículas

50002



Destructora LX65

Para un uso ocasional. 1 usuario. Destruye hasta 10 hojas en partículas de 4x40mm (Nivel DIN P-4). Tecnología SafeSense de desconexión automática cuando la mano está demasiado cerca. Destruye de manera continua durante 6 minutos con un tiempo de enfriamiento de 20 minutos. Papelera con capacidad para 22 litros. También destruye grapas, clips y tarjetas de crédito.



Destructora LX65 corte en partículas

50039



Destructora Rexel Momentum X410 negro/plata

Destrucción de alta seguridad P4, corte confeti en fragmentos de 4 x 28 mm. Destruye hasta 10 hojas de una vez, incluso con grapas o clips en las esquinas. Funcionamiento ininterrumpido de 6 minutos. Tecnología antiatasco: la destructora se detiene automáticamente e invierte la dirección cuando se introduce demasiado papel. 2 años de garantía. Papelera de gran tamaño de 23 l, con capacidad para 225 hojas A4. Funcionamiento silencioso. Dim.: 356 x 423 x 238 mm.



Rxel Momentum X410

53061



Destructora LX85

Para un uso ocasional. 1 usuario. Destruye hasta 12 hojas en partículas de 4x40mm (Nivel DIN P-4). Tecnología SafeSense de desconexión automática cuando la mano está demasiado cerca. Destruye de manera continua durante 20 minutos, ideal para destruir grandes volúmenes de papel. Papelera con capacidad para 19 litros. También destruye grapas, clips y tarjetas de crédito.



Destructora LX85 corte en partículas

50048



Destructora LX200

Excepcional prevención de atascos, 5 indicadores de productividad Intellibar™ evita interrupciones al indicar el máximo de hojas a destruir, avisando cuando la papelera está llena y del ciclo de trabajo máximo de la destructora. Tecnología Safesense® y función de reposo que apaga automáticamente la destructora después de un periodo de inactividad. Mini-Corte, destruye una hoja de papel A4 en aproximadamente 1300 partículas (4 x 12mm P-4). Destruye hasta 12 hojas y tiene una capacidad de la papelera de 22 litros. Ciclo de trabajo de 10 minutos. 1 usuario.



Destructora LX200 Minicorte

50049



Destructora LX210

Excepcional prevención de atascos, 5 indicadores de productividad Intellibar™ evita interrupciones al indicar la capacidad máxima de hojas a destruir y avisando cuando la papelera está llena o el ciclo de trabajo máximo de la destructora. Tecnología Safesense® y función de reposo que apaga automáticamente la destructora después de un periodo de inactividad. Mini-Corte, destruye una hoja de papel A4 en aproximadamente 1300 partículas (4 x 12mm P-4). Destruye hasta 16 hojas y tiene una capacidad de la papelera de 23 litros. Ciclo de trabajo de 20 minutos. 1-3 usuarios.



Destructora Mini-Corte LX210

50052



Plastificación, encuadernación y destrucción

Destructora Rexel Momentum X415/X420

¡La potencia para destruir más! La destructora de papel Rexel Momentum funciona ininterrumpidamente durante 2 o 4 horas (según modelo) y es ideal para oficinas pequeñas. La tecnología antiatasco del modelo garantiza el funcionamiento ininterrumpido. P4, corte cruzado (partículas de 4 x 40 mm). Trituradora silenciosa con botones táctiles sencillos e intuitivos y una generosa papelera.



X415. 15 hojas y 23 litros

50046



X420. 20 hojas y 30 litros, con ruedas

50047



Destructora LX220

Excepcional prevención de atascos Con 5 indicadores de productividad Intellibar™ evita interrupciones al indicar la capacidad máxima de hojas a destruir y avisando cuando la papelera está llena o el ciclo de trabajo máximo de la destructora. Tecnología Safesense® que ofrece una seguridad incomparable y función de reposo que apaga automáticamente la destructora después de un periodo de inactividad. Mini-Corte, destruye una hoja de papel A4 en 1000 partículas (4 x 12mm P-4). Destruye hasta 20 hojas y tiene una capacidad de la papelera de 30 litros. Destruye más de 1000 hojas de papel con un ciclo de trabajo de 30 minutos. 3-5 usuarios.



Destructora Mini-Corte LX220

50059



Destructora Rexel Momentum Extra XP418+

Tritura hasta 18 hojas A4 (80 g/m²) a la vez. P-4 corte transversal (4x35mm). Tecnología de detección activa libre de atascos mide la cantidad de hojas que se alimentan en tiempo real para detener atascos de papel y errores de alimentación; indicado por un LED rojo en el panel de control. Esta trituradora de papel resistente también tritura tarjetas de crédito, grapas, clips y CD's/DVD's. Papelera de 45 l de capacidad con puerta de armario para facilitar el vaciado. Tiempo de funcionamiento continuo con refrigeración por ventilador y modo ECO para ahorrar energía cuando no está en uso. Panel de control táctil. Nivel de ruido ultrasilencioso de 55 dBA. Sensor infrarrojo de contenedor lleno. Función manual de avance/retroceso. 2 años de garantía, 2 años de garantía del cortador.



Negro/plata

50066



Destructora Rexel Momentum P420+ / Extra XP420+

Tritura hasta 20 hojas A4 (80 g/m²) a la vez. P-4 corte transversal (4x35mm). Tecnología de detección activa libre de atascos mide la cantidad de hojas que se alimentan en tiempo real para detener atascos de papel y errores de alimentación; indicado por un LED rojo en el panel de control. Tritura tarjetas de crédito, grapas y clips. Ventana de papelerera transparente para ver cuando está llena. 240 minutos de tiempo de funcionamiento continuo con refrigeración por ventilador. Modo ECO para ahorrar energía cuando no está en uso. Panel de control táctil. Nivel de ruido ultrasilencioso de 55 dBA. Sensor infrarrojo de contenedor lleno. Función manual de avance/retroceso. 2 años de garantía, 2 años de garantía del cortador.

Rxel Momentum P420+: Papelera de 20 l	50067
Rxel Momentum Extra XP420+: Papelera de 60 l	50068



Destructora Fellowes 325i /325Ci

Destructora gran volumen de uso continuo. Tecnología 100% antiatasco. Doble entrada y doble papelerera para separación de residuos (papel-Cds). Sistema de seguridad SafeSense para evitar accidentes. Sistema de desconexión para ahorro de energía. Papelera extraíble de 83 litros. Ancho de entrada 240 mm. Destruye grapas, clips, tarjetas de crédito y Cds. Ruedas. Garantía de 20 años en las cuchillas. Dim (AnxProxAl) 460x510x880 mm.



Fellowes 325i: Destruye hasta 26 hojas en tiras de 5,8 mm (Seguridad DIN-2).	
Destructora Fellowes 325i	50037



Fellowes 325Ci: Destruye hasta 24 hojas en partículas de 4x38 mm (Seguridad DIN-4)	
Destructora Fellowes 325Ci	50038



Destructora Rexel Momentum Extra XP422+

Tritura hasta 22 hojas A4 (80 g/m²) a la vez. P-4 corte transversal (4x35mm). Tecnología de detección activa libre de atascos mide la cantidad de hojas que se alimentan en tiempo real para detener atascos de papel y errores de alimentación; indicado por un LED rojo en el panel de control. No funcionará hasta que el número de hojas se reduzca por debajo o a la capacidad máxima de hojas, también tritura tarjetas de crédito, grapas, clips y CD's/DVD's. Papelera de 85 l de capacidad con puerta de armario para facilitar el vaciado. Tiempo de funcionamiento continuo con refrigeración por ventilador y modo ECO para ahorrar energía cuando no está en uso. Panel de control táctil. Nivel de ruido ultrasilencioso de 55 dBA. Sensor infrarrojo de contenedor lleno. Función manual de avance/retroceso. 2 años de garantía, 2 años de garantía del cortador.

Negro/plata	53063
-------------	-------





Fellowes Destruccion Automáticas

Las destructoras automáticas AutoMax™ destruyen grandes cantidades de papel de una sola vez por lo que ahorras tiempo en el proceso de destrucción, son ideales para espacios compartidos. *Tan fácil como ¡Carga el papel, pulsa el botón y te vas!*

Automática



CARGA EL PAPEL



PULSA EL BOTÓN



Y TE VAS

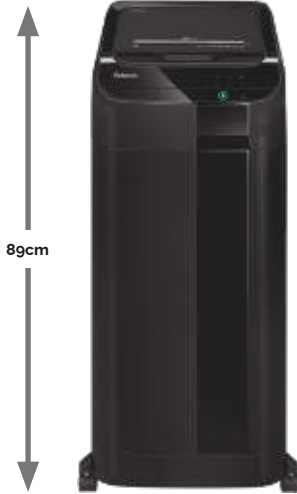

89cm



+10 usuarios



CICLO DE TRABAJO CONTINUO



BLOQUEO INTELIGENTE



REPOSO



81cm



+5 usuarios



BLOQUEO INTELIGENTE



REPOSO



AUTO REVERSE

Destruccion automática AutoMax™ 550C

- Destruye de manera automática 500 hojas y 14 de manera manual.
- Corte en partículas de 4 x 38 mm (DIN P-4). Ciclo de trabajo continuo.
- Papelera extraíble para 83 litros. Bloqueo del cajón de alimentación del papel, con un Pin de 4 dígitos para prevenir que se acceda a la información mientras dure el proceso de destrucción.
- Ciclo de trabajo continuo lo que asegura que la destructora estará siempre lista para ser usada.

AutoMax™ 550C

50085

Destruccion automática AutoMax™ 350C

- Destruye de manera automática 350 hojas y 12 de manera manual.
- Corte en partículas de 4 x 38 mm (DIN P-4). Papelera extraíble para 68 litros.
- Bloqueo del cajón de alimentación del papel, con un Pin de 4 dígitos para prevenir que se acceda a la información mientras dure el proceso de destrucción.
- Destruye hasta 1500 hojas durante un ciclo de trabajo de 45 minutos.

AutoMax™ 350C

50078



56cm



3-5 usuarios



ULTRA SILENCIOSO



AUTO REVERSE



54cm



1-3 usuarios



ULTRA SILENCIOSO



AUTO REVERSE

Destruccion automática AutoMax™ 200C

- Destruye de manera automática 200 hojas y 10 de manera manual. Corte en partículas de 4 x 38 mm (DIN P-4).
- Papelera extraíble para 32 litros.
- Sistema Auto Reverse que elimina los frustrantes atascos de papel antes incluso de que se produzcan.
- Bolsas para residuos ref. 36053

AutoMax™ 200C

50076

Destruccion automática AutoMax™ 150C

- Destruye de manera automática 150 hojas y 8 de manera manual. Corte en partículas de 4 x 38 mm (DIN P-4).
- Papelera extraíble para 32 litros.
- Sistema Auto Reverse que elimina los frustrantes atascos de papel antes incluso de que se produzcan.
- Bolsas para residuos ref 36053

AutoMax™ 150C

50075

Fellowes Destructoras Automáticas

Destruccionas de microcorte y minicorte que ofrecen la máxima confidencialidad para tus documentos haciendo que sean imposibles de leer o recuperar. Partículas más pequeñas significa más seguridad y mayor capacidad de la papelera. Esto da como resultado un menor vaciado de la papelera, lo que permite destruir más.



Destrucciona automática AutoMax™ 200M

- Destruye de manera automática 200 hojas y 10 de manera manual. Corte en micropartículas de 2 x 14 mm (DIN P-5).
- Papelera extraíble para 32 litros.
- Destruye 200 hojas con un ciclo de trabajo de 20 minutos.
- Incorpora el sistema Auto Reverse que elimina los frustrantes atascos de papel antes incluso de que se produzcan
- Bolsas para residuos ref: 36053

AutoMax™ 200M

50077



Combina la destrucción manual con la automática



Destrucción manual

Destrucción automática



Destrucciona automática AutoMax™ 100M

- Destruye hasta 100 hojas de manera automática y 10 hojas de manera manual en minipartículas de 4 x 10mm (Nivel de Seguridad P-4).
- Destruye una hoja de papel A4 en aproximadamente 1.559 partículas, 3 veces más segura que una destructora de corte en partículas.
- Incorpora el sistema Auto Reverse que elimina los frustrantes atascos de papel antes incluso de que se produzcan.
- Papelera extraíble de 23 litros de capacidad.
- La función de reposo desactiva la destructora después de 2 minutos de inactividad para un ahorro de energía.
- Bolsas de residuos Ref. 36053

AutoMax™ 100M

293,91 €

355,63 €

50061



Destruye manual y automáticamente al mismo tiempo



Destrucción Manual

Destrucción Automática



Destrucciona Híbrida AutoMax™ 80M

- Destruye hasta 80 hojas de manera automática y 8 hojas de manera manual en minipartículas de 4 x 12mm (Nivel de Seguridad P-4).
- Destruye una hoja de papel A4 en aproximadamente 1.000 partículas, 3 veces más segura que una destructora de corte en partículas.
- Destruye 80 hojas en aproximadamente 5 minutos con un ciclo de trabajo de 7 minutos.
- Papelera extraíble de 17 l de capacidad.
- La función de reposo desactiva la destructora después de 2 minutos de inactividad para un ahorro de energía.
- Bolsas de residuos Ref. 36053

AutoMax™ 80M

50069

➤ Destruccionas de papel automaticas

Apila...Cierra...¡Hecho!



Apila



Cierra



Hecho



Optimum AutoFeed+

Ahorra el 98% de tu tiempo destruyendo papel*

¿No tienes tiempo para estar de pie al lado de la destructora de papel? Está demostrado que, cuando destruyes pilas de papel, las destructoras Optimum AutoFeed+ de Rexel te ahorran el 98%* del tiempo que tardarías insertando los documentos a mano en una destructora estándar. Entonces, ¿a qué esperas, cuando puedes destruirlos automáticamente con Rexel?

www.rexeurope.com *Prueba independiente de Intertek Testing and Certification Ltd Junio de 2012

Rexel[®]
THE CLEVER CHOICE

Destrucción autoalimentación

Optimum Auto+ 50X EU

La destructora de corte en partículas Optimum AutoFeed 50X tritura automáticamente hasta 50 hojas de papel A4 (80 g) a la vez, en partículas P-4 (4x28 mm). Ideal para su uso como trituradora de oficina doméstica debido a su contenedor compacto de 20 litros. No es necesario alimentar manualmente el papel, ni quitar grapas y clips de papel primero.



Optimum AutoFeed 50X corte en partículas

50101



Destrucción autoalimentación

Optimum Auto+ 90X EU

La destructora de corte en partículas Optimum AutoFeed 90X tritura automáticamente hasta 90 hojas de papel A4 (80 g) a la vez, en partículas P-4 (4x28 mm). Trituradora de oficina sofisticada, con una papelera extraíble de 34 litros. No es necesario alimentar manualmente el papel, ni quitar grapas y clips de papel primero.



Optimum AutoFeed 90X corte en partículas

50102



Destrucción autoalimentación

Optimum AutoFeed 130X EU, 130M EU

La destructora de corte en partículas Optimum AutoFeed 130X tritura automáticamente hasta 130 hojas de papel A4 (80 g) a la vez. Papelera extraíble de 44 litros. No es necesario alimentar manualmente el papel, ni quitar grapas y clips de papel primero, esta destructora de papel automática hará todo el trabajo por ti.



Rexel Optimum AutoFeed 130X EU Corte en partículas P-4 (4x28 mm).

Optimum AutoFeed 130X corte partículas

50111

Rexel Optimum AutoFeed 130M EU Corte en micro P-5 (2x15 mm).

Optimum AutoFeed 130M microcorte

50112



Destrucción autoalimentación Optimum Auto+ 225X EU

La destructora de corte en partículas Optimum AutoFeed 225X tritura automáticamente hasta 225 hojas de papel A4 (80 g) a la vez, en partículas P-4 (4x25 mm). Trituradora de oficina sofisticada, con una papelera extraíble de 60 litros. No es necesario alimentar manualmente el papel, ni quitar grapas y clips de papel primero.



Optimum AutoFeed 225X corte partículas 50114



Destrucción autoalimentación Optimum Auto- Feed 300X EU, 300 M EU

La destructora de corte en partículas Optimum AutoFeed 300 tritura automáticamente hasta 300 hojas de papel A4 (80 grs.) a la vez. Trituradora de oficina sofisticada, con una papelera extraíble de 60 litros. No es necesario alimentar manualmente el papel, ni quitar grapas y clips de papel primero.



Rexel Optimum AutoFeed 300X EU Corte en partículas P-4 (4x25 mm).

Optimum AutoFeed 300X corte partículas 50116

Rexel Optimum AutoFeed 300M EU Corte en micro partículas P-5 (2x15 mm)

Optimum AutoFeed 300M microcorte 50117



Destrucción autoalimentación Optimum Auto+ 600X EU, 600 M EU

La destructora de corte en partículas Optimum AutoFeed 600X tritura automáticamente hasta 600 hojas de papel A4 (80 g) a la vez. Trituradora de oficina sofisticada, con una papelera extraíble de 110 litros. No es necesario alimentar manualmente el papel, ni quitar grapas y clips de papel primero.



Rexel Optimum AutoFeed 600X EU

Corte en partículas P-4 (4x30 mm).

Optimum AutoFeed 600X corte partículas 50120

Rexel Optimum AutoFeed 600M EU

Corte en micro partículas P-5 (2x15 mm)

Optimum AutoFeed 600M microcorte 50121



Destructora autoalimentación Optimum Auto+ 750X EU, 750M EU

La destructora de corte en partículas Optimum AutoFeed 750X tritura automáticamente hasta 750 hojas de papel A4 (80 g) a la vez. Trituradora de oficina sofisticada, con una papelera extraíble de 140 litros. No es necesario alimentar manualmente el papel, ni quitar grapas y clips de papel primero.



Rexel Optimum AutoFeed 750X EU

Corte en partículas P-4 (4x30 mm).

Optimum AutoFeed 600X corte partículas

50123

Rexel Optimum AutoFeed 750M EU

Corte en micro partículas P-5 (2x15 mm)

Optimum AutoFeed 600M microcorte

50124

Hojas lubricantes para destructoras

Distribuyen la cantidad adecuada de aceite en las cuchillas. Disponible en envases de 12 DIN-A5, son seguras para su uso con todos los modelos de destructora.

Pack de 12 hojas

50094





Debido a la inestabilidad del mercado, los precios pueden variar.
Consulte precios actualizados en nuestra web

©2023 Grupo Descom
Todos los derechos reservados
Prohibida la reproducción total o parcial

Informática

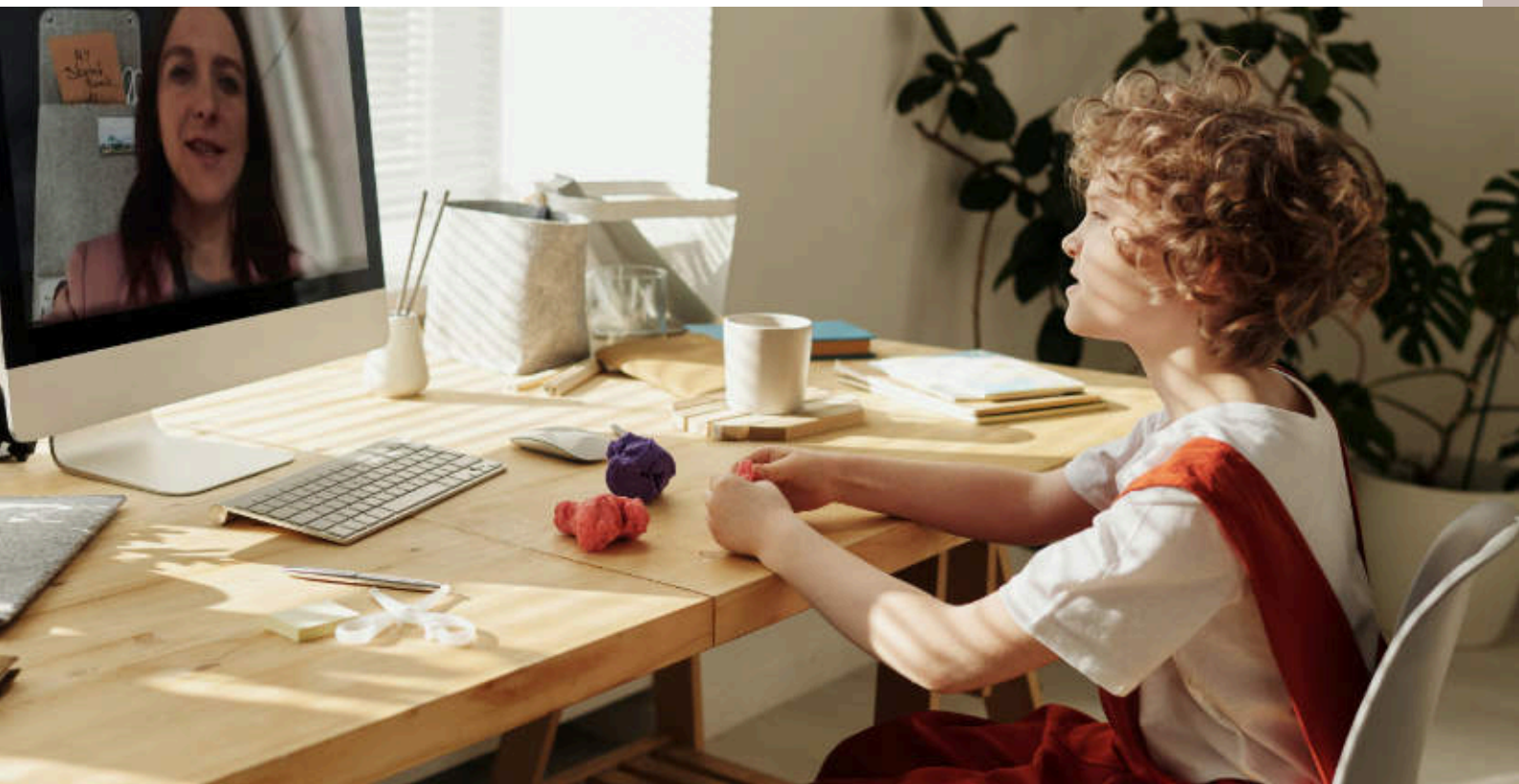

Soportes para monitor, equipos y protectores	376
Limpieza	378
Alfombrillas de ratón, posamuñecas, y reposapiés	378
Maletines y fundas para portátiles	381
Cartuchos de tinta	382
Tarjetas de memoria, USB, y complementos	383
Discos duros	383
Multimedia	383
Ratones y teclados	384
Cables de informática	385
Impresoras	386

Soportes para monitor, equipos y protectores

Brazo para monitor Reflex

Permite colocar la pantalla o pantallas a la distancia correcta. Ajustable: en altura de 8,9 cm a 41,9 cm., en profundidad de 6,3 a 68,6 cm., inclinación de pantalla hacia arriba o hacia abajo $\pm 37^\circ$ y giro de 360° . Válido para mesas de 2,54 cm a 7,6 cm de grosor. Soporta hasta 10 kg. Sistema de fijación de pinza o atornillado a la mesa. Cumple con las especificaciones VESA. Certificado según norma ISO-9241, FIRA Consultoría Ergonómica.

60801: Tamaño máximo de la pantalla 26" (66,04cm). Medidas (alto x ancho): 55,88x11,1 cm.

60802: Peso máximo del monitor 8 kg por cada brazo. Tamaño max. del monitor 32" (81.28cm) para individual 27" (68.5 cm) para doble.

60803: Para portátil de 1,4 cm a 2,9 cm de grosor y de 2,58 cm a 3,75cm de ancho.

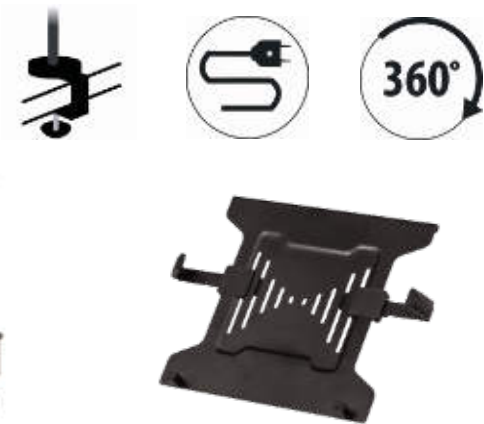

Brazo para monitor Reflex	60801
Brazo para monitor Reflex doble	60802
Accesorio para portátil	60803

Soporte para monitor Designer Suites™ Fellowes

Soporte de 3 alturas (11/13/15 cm) para monitores de pantalla ancha. Plataforma: 40.5 x 24 cm. Bandeja de almacenamiento. Soporta monitores de hasta 21" o 18 kg. de peso. Color negro.



Designer Suites™ Fellowes **60808**

Soporte TFT Fellowes

Ajustable en altura de 7,5 a 11 cm. Giro de plataforma 45° y soporta hasta 14 kilos.



Soporte TFT Fellowes **60815**

Soporte para portátil 3M

Plataforma ajustable elevadora de portátil. Dimensiones: 33x33 y altura regulable de 10 a 13,5 cm.



Soporte para portátil

60821

Soporte portátil Fellowes

Plataforma ajustable elevadora de portátil. Borde en la parte frontal para impedir que el portátil se salga de la plataforma. Inclinación ajustable para personalizar el ángulo de visión. Admite hasta 5 kg. Dimensiones: 165 x 384 x 289 mm.



Soporte portátil Fellowes

60822

Organizador cables CableZip™

Solución sencilla para el desorden de los cables. Se puede cortar y combinar con otras unidades, para conseguir una mayor longitud. Reutilizable y se suministra con 2 m. de longitud y 20 mm de diámetro, ancho suficiente para cubrir la mayoría de las necesidades.



Organizador cables CableZip™

60834



Atril A4 de sobremesa

Atril de sobremesa con guía extraíble para resaltar textos. Diseño que permite al usuario colocar la guía y el papel en la parte superior o el lateral. Caballete posterior para ajustar el ángulo o plegar el atril. Admite hasta 125 hojas al mismo tiempo.



Atril A4

60932

Atril para libros

Para libros de gran tamaño. Dos clips ajustables que sujetan las páginas abiertas. Nueve ajustes de altura. Base antideslizante y plegable. Admite carpetas de anillas tamaño A4. Capacidad para 400 hojas. Color plata. Certificado según norma ISO-9241.



Atril libros

60955

Limpieza

Spray limpiador de pantallas

Para pantallas de monitores, filtros, portátiles y superficies de cristal de fotocopiadoras y escáner. Asegura una perfecta limpieza y mejora la visión. Menos del 1% de alcohol.

Limpiador pantallas **60865**



Aire comprimido Apli

Spray de aire comprimido que permitirá limpiar los rincones más inaccesibles y eliminar la suciedad más incrustada. 500 ml.

Aire comprimido **60863**



Alfombrillas de ratón, posamuñecas, y reposapiés

Alfombrilla para ratón

Alfombrilla antideslizante de 198x192 mm.

Alfombrilla **61000**



Alfombrilla reposamuñecas gel negra

Ergonómica con relleno de gel que permite una cómoda posición de la mano. Base antideslizante que asegura mayor estabilidad y facilita el control del ratón. Superficie de microfibra que mejora el funcionamiento de su ratón. Para todos los ratones.

Alfombrilla reposamuñecas gel negra **61002**



Reposamuñecas Kensington Ergosoft para ratón

Reposamuñecas que reduce el impacto del esfuerzo de las manos. Homologado por especialistas en ergonomía para proporcionar una salud, comodidad y protección óptima con un diseño curvado único.

Reposamuñecas para ratón **61008**



Alfombrilla reposamuñecas foam

Fabricadas en suave espuma. Redistribuye los puntos de presión. Fija la posición adecuada de la mano. Conserva el calor corporal. Superficie que mejora la tracción del ratón. Base antideslizante que mantiene la alfombrilla siempre en su posición.

Alfombrilla reposamuñecas foam

61013



Reposamuñecas para el teclado Memory Foam Zafiro

Fabricadas en suave espuma. Redistribuye los puntos de presión. Fija la posición adecuada de la mano. Conserva el calor corporal. Base antideslizante que mantiene la alfombrilla siempre en su posición.

Reposamuñecas Memory Foam para teclado

61014



Reposapiés ajustable ergonómico

Ajuste de altura de doble posición. La plataforma flotante permite estirar las piernas para mejorar la circulación. Superficie estilo masaje que mejora la circulación. Fabricado en un 80% de material reciclado. Certificado ISO 9241-5

Reposapiés ajustable ergonómico Fellowes

61212



Reposapiés Kensington SOLESAVER

Eleva las piernas para mejorar la postura y la circulación, reduciendo la presión lumbar. Tres opciones de inclinación para un confort personalizado: 10, 15 y 20 grados. Antideslizamiento, plataforma de 450 cm x 350 cm.

Reposapiés Kensington SOLESAVER

61214



Reposapiés metálico Fellowes Professional Series™

Fabricado en acero. Favorece la postura correcta del cuerpo, reduciendo la tensión, las molestias de la espalda y la incomodidad de las piernas. Sistema anti-deslizamiento superior e inferior que evita cualquier movimiento no deseado. Tamaño de la superficie: 56 x 35cm. Ajustable a alturas: 10.5 / 12 / 13.5 cm. Ángulo de inclinación hasta: 25°



Reposapiés metálico Fellowes Professional Series™

61221

Reposapiés Climate

Reposapiés con sistema de calor/aire regulable que permite tener los pies a la temperatura deseada. Sistema por aire caliente o frío, por lo que no favorece la aparición de varices. Superficie de efecto masaje que favorece la circulación de las piernas. 3 niveles de temperatura: aire, nivel calor bajo (125 W) y nivel calor alto (250 W).

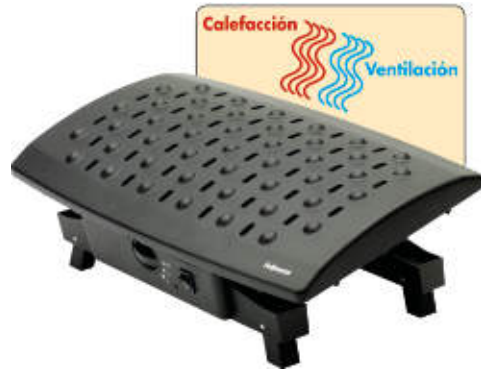

Reposapiés Climate

61222

Cojín lumbar Mesh Office Suites

Apoyo lumbar de espuma ajustable verticalmente para poder colocarse según las preferencias de cada usuario. Se amolda a los contornos del cuerpo proporcionando el máximo apoyo. Material de malla que permite la circulación del aire, para mayor comodidad. Ajustable a cualquier silla. Sistema de triple tensor que mantiene el respaldo en su posición, evitando reajustes y ajustable a cualquier silla.

Cojín lumbar Mesh Office Suites

61225



Cojín lumbar Mesh Professional Series

Apoyo lumbar de espuma ajustable verticalmente para poder colocarse según las preferencias de cada usuario. Material de malla que permite la circulación del aire y le ayuda a mantener una postura correcta. Se amolda a los contornos del cuerpo proporcionando el máximo apoyo. Sistema triple tensor que mantiene el respaldo en su posición sin necesidad de tener que reajustarlo.

Cojín lumbar Mesh Professional Series

61226



Maletines y fundas para portátiles

Maletín Kensington SP10 15,6"

Compartimento acolchado. Bolsillo interior y bolsillos exteriores. Correa de hombros acolchada. Garantía limitada de por vida.



SP10 Classic Sleeve 15,6"

61306

Bolso para portátil Venture

Funda acolchada para portátiles de hasta 14.1". Material textil impermeable. Bolsillo con cremallera y solapa con imanes ocultos. Medidas: 390x280x15 mm.



● Rosa

61307-12

● Azul

61307-17

Cartera porta tablet Venture

Bolsillo con cremallera para tablet hasta 10.1". Material textil impermeable. Múltiples bolsillos para :iPhone, batería externa, cargador, cables, auriculares, documentos, tarjetas de visita y portabolígrafos, etc. Solapa de cierre con imanes ocultos. Medidas: 295x230x15 mm



● Rojo

61318-09

● Azul

61318-17

● Gris

61318-72

NUEVO Mochila Kensington SP Lite

Mochila práctica, ligera y cómoda hasta portátiles de hasta 16". Dispone de un compartimento acolchado para el portátil, un bolsillo con cremallera en la parte delantera y un bolsillo lateral para guardar un paraguas o una botella de agua. Parte trasera acolchada con tejido de malla transpirable para ofrecer mayor comodidad para la espalda.



● Negro

61309

Cartuchos de tinta



Consultar cartuchos de tinta y tóner compatibles

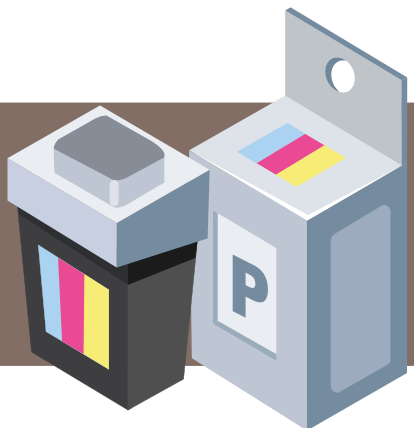

Tarjetas de memoria, USB, y complementos

Tarjetas de memoria Micro Secure Digital Kingston



64 GB con adaptador	69588
128 GB con adaptador	69589

Memoria USB Data Traveler Kingston



64 GB	69581
128 GB	69582

Discos duros

Disco duro Portátil Verbatim Store "n" GO USB 3.0

El disco duro portátil Store "n" Go de Verbatim ofrece almacenamiento de alto rendimiento mediante una interfaz USB 3.0 "Super Speed". La conexión USB 3.0 ofrece velocidades de transferencia de datos hasta 10 veces superiores a las de la conexión USB 2.0 (basándonos en la velocidad del bus USB) ofreciendo velocidades de transferencia elevadísimas esté donde esté. Compatible con USB 2.0



2 TB	69592
------	-------

Multimedia

Hub Kensington 4 puertos USB 3.0

Amplíe las capacidades de su dispositivo enchufando sus accesorios periféricos en cualquiera de los cuatro puertos USB 3.0 disponibles. Transfiere datos a 5 Gb/s. Basta con conectar el hub en el dispositivo y al instante estará listo para empezar. Adaptador compatible con dispositivos que ejecuten Windows XP o posterior y macOS 10.6 o posterior.



Hub Kensington 4 puertos USB 3.0	62025
----------------------------------	-------

Altavoces Logitec X-140 5W

Funciona con Windows® y Mac OS®. Tarjeta de sonido o salida de audio de 3,5 mm. Dos años de garantía de hardware limitada 5 vatios reales (RMS) (2 x 2,5 W). Dimensiones: 141,7 mm x 100,6 mm x 110,3 mm. Peso: 585 gramos.



Altavoces Logitec X-140 5W	69542
----------------------------	-------

NUEVO Auriculares earTECH TEC1001 con micrófono

Auriculares earTECH ergonómicos, sonido estéreo, con micrófono, controles de volumen y tercer botón multifunción. Compatibilidad con dispositivos Apple, Android y Windows. Longitud cable 1,2 m., Conector mini-jack 3,5 mm., frecuencia 20 Hz - 20Khz. Impedancia 32 Ohmios +-15%, micrófono: -42dB +-3dB.

○ Blanco

62019



Auriculares con micrófono

Auriculares con cable de 1,8 metros. Ideal para escuchar música, jugar o hablar por internet mediante voz IP, chat, videoconferencia, tanto desde casa como desde la oficina.



Auriculares con micrófono

69551

Auriculares Hi-Fi USB con micrófono

Controladores de 40 mm con un bajo profundo y un amplio rango dinámico para una experiencia sonora excepcional. Adaptables a cabezas de todas las edades. Micrófono flexible, se puede girar 270 grados. Resistencia pasiva para suprimir el ruido ambiental. Cable USB de 182 cm. Salida máxima en 94 db. Compatible con Windows, Mac y Chromebook.



Auriculares Hi-Fi USB con micrófono

62020

Ratones y teclados

Ratón inalámbrico Valumouse

Sensor óptico de alta definición que proporciona un control suave del cursor y una definición precisa (1000 dpi).

Ratón Inalámbrico Valumouse

69483



Ratón Kensington PRO FIT inalámbrico mediano

Receptor Nano Plug & Play USB que se puede dejar conectado al ordenador, de 2,4 Ghz que evita interferencias. Rueda de desplazamiento de 4 direcciones. Sensor láser para más superficies. Ratón láser de máxima sensibilidad y control.

- Rojo 69507
- Azul 69509
- Gris 69510
- Verde 69511



Ratón óptico Kensington Pro Fit™ inalámbrico

Ratón con conexión inalámbrica a 2,4 GHz. Nanoreceptor compacto con conexión inalámbrica. Sensor de 1000 ppp. Rueda de desplazamiento con dos botones de uso ambidiestro. Instalación Plug &, Play. Windows® y Mac®.

Ratón óptico Kensington Pro Fit™ inalámbrico

69529



Ratón compacto Bluetooth® Pro Fit®

Ratón ambidiestro con modos de conectividad Bluetooth 3.0 o 5.0 sin utilizar USB. Rueda de desplazamiento apto tanto para diestros y zurdos. Indicador de batería baja. Clic silencioso. Compatible Windows, Mac y Chrome

Ratón compacto Bluetooth® Pro Fit®

62030



Ratón sobremesa Kensington

Sensor óptico de 800 ppp preciso y fiable. Rueda de desplazamiento ideal para agilizar la revisión de documentos. Diseño ambidiestro, curvado y cómodo que se adapta a todos los usuarios. Compatible con PC y Mac®.



Ratón sobremesa Kensington

69505

Ratón inalámbrico ergonómico Pro-fit para diestros

Reposamuñecas incorporado y agarre neutro que apoya, amortigua y posiciona la muñeca. Clics silenciosos. Cinco botones para mejor navegación. El botón permite cambiar entre 2,4 Ghz, Bluetooth y apagado para mejorar la duración de la batería. Otros modelos disponibles para zurdos: consultar.



Ratón Pro-fit ergonómico diestros

69506

Teclado Kensington ValuKeyboard USB/PS2

Teclado de sobremesa con teclas de tacto sensible que ofrecen mayor comodidad.



Teclado Kensington ValuKeyboard USB/PS2

69500

NUEVO Teclado Compact Kensington inalámbrico Dual

Teclado compacto que hasta tres dispositivos a la vez (ordenador, tableta o teléfono) y cambia de uno a otro en cuestión de segundos. Tecnología inalámbrica dual.

Funciona con los sistemas operativos Windows, Mac, iOS y Chrome. Indicador de batería baja. Pilas AAA incluidas. Garantía de tres años.



● Negro

69464

Cables de informática

Cables de red

Cables de red RJ-45 categoría CAT5e.



Cable RJ-45, 0,5 metros

69712

Cable RJ-45, 1 metro

69713

Cable RJ-45, 3 metros

69714

Cable RJ-45, 5 metros

69715

Cable conexión impresora USB 2.0

Cable impresora USB 1,80 metros.



Cable impresora USB 1,80 metros

69700

Impresoras

Impresoras InkJet HP



Equipos multifunción InkJet HP



Equipos multifunción Inkjet Epson



Equipos multifunción láser Brother



Consúltenos modelos actualizados

Impresoras láser HP



Impresoras láser Brother



Impresoras láser color HP



Impresoras láser color Epson





Debido a la inestabilidad del mercado, los precios pueden variar.
Consulte precios actualizados en nuestra web

©2023 Grupo Descom
Todos los derechos reservados
Prohibida la reproducción total o parcial

Higiene



Papel celulosa	390
Porta-rollos y dispensadores	391
Dosificadores de jabón	392
Secamanos por aire	393
Higiene ambiental	393
Primeros auxilios	394
Bolsas de basura y guantes	396
Contenedores de pañales	396
Papeleras	397
Contenedores de residuos	399

Papel celulosa



Gama EcoNatural en Fiberpack®, fibras de celulosa procedentes del reciclaje de los envases de cartón para bebidas.

Fiberpack® es el material obtenido del reciclaje de las fibras de celulosa que se encuentran en los envases de cartón para bebidas gracias a la innovadora y exclusiva tecnología llevada a cabo por Lucart Group.

Papel higiénico EcoNatural

Rollos de papel higiénico doble capa.

Normal: saca de 9 paquetes de 12 rollos de 17,6 m (108 u.)



Industrial: 1 paquete de 18 rollos de 125 m



Normal: 108 rollos

80011

Industrial: 18 rollos

80013

Toallas zig-zag Econatural

Toallas zig-zag "Z" doble capa Econatural 21x21 cm.



Caja de 20 cajitas de 190 unidades

80029

Papel mecha Econatural

Rollo de papel mecha doble capa de 135 m.



Papel mecha Econatural: 6 rollos

80032

Papel higiénico Scott

Rollos de papel higiénico blanco de doble capa en tamaño normal (108 rollos) e industrial (18 rollos).



Normal

80001

Industrial

80003

Toallas zig-zag y papel mecha

Toallas de papel natural y tissue.



20 paquetes de 200 unidades

Zig-zag tissue 2 cap.

80026

6 rollos de papel mecha para dispensadores

Rollo papel mecha

80027

Pañuelos faciales Bulkysoft

Cajitas de 100 unidades de pañuelos faciales, 2 capas.



Cajita 100 ud.

80052

Porta-rollos y dispensadores

Portabobina mural celulosa

Portabobina de pared para bobinas de celulosa industrial fabricado en tubo de acero inoxidable de 20 mm. Dotado de sierra frontal para facilitar el corte.



Portabobinas mural

80220

Portabobina vertical celulosa

Portabobina vertical para bobinas de celulosa industrial fabricado en tubo de acero inoxidable. Dotado de sierra frontal.



Portabobinas vertical

80230

Bobinas de celulosa industrial

2 bobinas de celulosa industrial de doble capa de 550 m.

Bobina industrial

80240



Servilletas Qualque

Servilletas de papel, una capa, 60 paquetes de 100 unidades.

Servilletas

80080



Rollos de papel de camilla

6 rollos ideales para uso hospitalario, proporciona máxima higiene y resistencia para su uso en camillas y/o similares. Doble capa, 70 m x 57 cm.

Rollo camilla

80100



Higiene

Portarrollos higiénico industrial Ares

Dispensador de papel higiénico industrial fabricado en ABS. Cierre con llave de seguridad.



Portarrollos Ares

80254

Dispensador bobinas papel mecha Ares

Dispensador secamanos mecha fabricado en ABS. Cierre con llave de seguridad.



Dispensador papel mecha Ares

80263

Dispensador toallas zig-zag Ares

Dispensador de toallas zig-zag fabricado en ABS. Cierre con llave de seguridad.



Dispensador zig-zag Ares

80272

Dosificadores de jabón

Dosificador de jabón Aitana Jofel

Dosificador de jabón de 1 litro fabricada en plástico ABS. Cierre mediante cerradura con llave.

Dosificador jabón Aitana

80305



Apto para gel hidroalcohólico



Dosificador de Jabón automático

Absolutamente higiénico. Dispensa una dosis de 3 ml por detección automática de la mano debajo del aparato, mediante una célula de infrarrojos. Se desconecta automáticamente al abrir la tapa. Capacidad: 1100 ml. Cristal de control del nivel. Caudal: 3 ml por dosis. Puede suministrar una dosis cada 3 segundos (10 dosis consecutivas como máximo). Alimentación: 4 pilas de 1,5 V, tipo LR6 (AA); no se suministran con el aparato. Cumple con la reglamentación agro-alimentaria HACCP.

Dosificador auto.

80306



Apto para gel hidroalcohólico

Gel limpiamanos Dermo

Garrafa de 5 kilos de gel de manos perfumado con PH neutro.



Gel limpiamanos Dermo

80351

Secamanos por aire

Secamanos ABS

Secador de manos con resistente carcasa en ABS blanca. Tornillos de alta seguridad con cerradura. Conexión sencilla y discreta. Tiempo de secado 30 segundos. Medidas: 25,2x27,3x20,7 cm. Potencia 2100W

Secamanos ABS blanco

80404



Si precisa de otros modelos que no se encuentren en este catálogo consulte a nuestros representantes

Secamanos Futura Jofel

Secamanos modelo Futura. Carcasa en acero inoxidable de alta calidad y resistencia. Puesta en marcha y parada automática aproximación de manos. Medidas: 31,8x22,6x14,5 cm.

Secamanos Futura Jofel

80503



Higiene ambiental

Spray desinfectante Prinex

Desinfectante con aerosol con 70% de alcohol y altamente eficaz contra virus y bacterias. Apto para usar en todo tipo de superficies. Similar al gel hidroalcohólico. Agitar antes de usar. Pulverizar sobre la superficie a limpiar (máximo 5 segundos). Agradable perfume a eucalipto. Envase de 500 ml.



Spray desinfectante Prinex

80365

Detergente higienizante Xop Bac

Detergente en formato monodosis hidrosolubles con propiedades higienizantes. Limpia e higieniza sin dejar residuos ni velos, consigue un brillo superior y proporciona un aroma fresco y agradable. Puede emplearse sobre superficies de todo tipo. Cumple norma UNE-EN 1276. Modo de empleo: llenar una botella de litro con agua y introducir la monodosis hidrosoluble. Dejar disolver durante 2 o 3 minutos. Un vez disuelta, aplicar directamente. Tiene el sello de norovirus.



Caja 12 monodosis limpiador

80525

Botella vacía con pulverizador 1 l

80527

Superabsorbente de fluidos

Absorbente de alta capacidad de absorción diseñado para la recogida de vertidos y fluidos acuosos (vómitos, orines y todo tipo de fluidos). Apto para colegios, guarderías, hospitales, centros de la tercera edad, industria alimentaria, etc. Bote de 750 gramos que absorbe 200 litros de agua.

Superabsorbente de fluidos

06057



Desodorizante Nanodor natural súper, hipoalergénico

Desodorizante ambiental en aerosol de 650 ml, no irritante, no sensibilizante e hipoalergénico. Alta descarga, una sola pulsación de la válvula libera un chorro muy potente y alta persistencia, formulado con una fragancia que combate instantáneamente los malos olores. Ideal para espacios frecuentados por niños, ancianos y personas alérgicas a fragancias. Supera favorablemente el ensayo "patch test" con control dermatológico (supervisión de un médico). Destruye el olor. No mancha.

Desodorizante Nanodor hipoalergénico

06086



Ideal para guarderías, colegios, y residencias de ancianos.

Desodorizante Nanodor

Ambientador desodorizante con nanopartículas en aerosol, de alta descarga y alta persistencia, formulado con una fragancia que combate instantáneamente los malos olores. Desodorizante. Tecnología innovadora (microscópicas nanopartículas). Aroma de gran persistencia. Fácil de aplicar. Muy eficaz en grandes espacios. No mancha.

Desodorizante Nanodor

06085



Primeros auxilios

Botiquín armario con contenido

Armario para cuidados de primeros auxilios. Aptos para colgarlos en cualquier lugar. Fabricado en ABS con bandejas interiores, puerta y cerradura con llave. Contenido: Alcohol etílico 96° 250 ml, povidona yodada 50 ml, 5 compresas estériles 15 x 26 cm 8 capas 17 hilos, guantes de látex, curatinas de plástico 20 uni., agua oxigenada 250 ml, curatinas de plástico 0,5 x 6 cm., 5 vendas malla extra 5 m x 5 cm., 5 vendas malla extra 5 m x 10 cm., pinza de disección s/d 13 cm., goma smarch de látex, algodón 100 g., 5 vendas malla extra 5 m x 7 cm., tijera inoxidable mango de plástico, Naturplast de tela blanco 5 x 2,5 cm. Medidas: Largo x alto x ancho: 32,0 x 40,0 x 16,0 cm.

Botiquín blanco con contenido

80530



Termómetro infrarrojo HX-Y Maiyun

Detección efectiva. Sin contacto. Memoria de hasta 32 registros. Apagado automático. Temperatura corporal de 30 a 42,9 °C.

Termómetro infrarrojo HX-Y Maiyun

06402



Mascarilla desechable FFP2

Caja de 10 mascarillas FFP2 con certificación CE/2163 - EN 149:2001+A1:2009 FFP2 NR. Filtra al menos el 94 % de las partículas presentes en el aire. Mascarilla autofiltrante (en cumplimiento de la normativa UNE-EN 149:2001+A1:2009) no reutilizable, desechar tras su uso.

Blancas	80572-01
Negras	80572-30



Mascarilla desechable FT

Mascarilla desechable civil 3 capas con filtro antibacterias BFE 99,5%

Caja de 50 mascarillas desechables FT	80570
---------------------------------------	-------

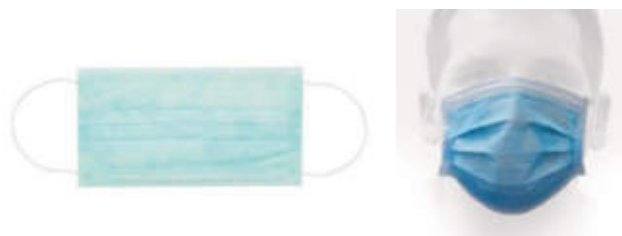

Bolsa instantánea de frío

Efecto inmediato al apretar la bolsa con fuerza. La bolsa instantánea de frío está diseñada para ser aplicada como primer auxilio sobre contusiones y traumatismos para aliviar el dolor y reducir un posible hinchazón de la zona corporal afectada. Con su sistema de fácil activación no necesita ser refrigerada previamente y por ello, se puede utilizar en cualquier lugar y en cualquier momento. El efecto terapéutico de frío se mantiene durante unos 40 minutos. Dimensiones: 21x15 cm.

Bolsa instantánea de frío	80535
---------------------------	-------



Tiritas de plástico

Cuidado de pequeñas heridas con nivel de fijación medio. Protección, cuidado e higiene de pequeñas heridas. Soporte: Polietileno microperforado color piel altamente conformable que permite la transpiración de la piel, evitando la aparición de maceraciones. Adhesivo: Adhesivo acrílico hipoalergénico fabricado con ésteres de colofonia y copolímeros termoplásticos altamente hipoalergénico. Compresa central: Compresa de fibra de viscosa y polietileno no adherente para la absorción de exudados. 32 tiritas en diferentes tamaños.

Caja de 32 tiritas de plástico	80540
--------------------------------	-------



Toallitas húmedas Lov'yc aloe vera

Toallitas con aloe vera. 0% alcohol, envase con 120 unidades y tapa. Ideales para la higiene: suaves y duraderas. Limpian, suavizan e hidratan la piel.

Toallitas húmedas Lov'yc aloe vera	80545
------------------------------------	-------



Contenedores de pañales

Contenedor de pañales

Sistema cómodo, fácil y eficaz para eliminar los olores y bacterias de los pañales usados. Seguro: sólo es necesario una mano para manejar la papelera. La otra queda libre para atender al pequeño. Cierre de seguridad a prueba de niños. Antiolor: herméticamente sellado. Económico: no necesita recambios. Se usa con bolsas de basura normales. Ecológico.

Medium 41,5 x 72 x 30 cm (50 pañales)	76736
Large 46,5 x 92 x 32 cm (75 pañales)	76737



Recambio Sangenic Twist & Click

Recambio Sangenic 98% de plástico reciclado y reciclable, apto para 155 usos. Envuelve los pañales individualmente para que los malos olores no escapen: 100 veces más eficaz que las bolsas de basura para pañales tradicionales.



Recambio Sangenic Twist & Click XL unidad	77315
Caja 18 Recambios Twist & Click XL	77316

Contenedor Sangenic Greenfilm Twist & Click XL

Contenedor higiénico antibacterias para pañales, 98% de plástico reciclado y reciclable. No permite la salida de olores. Fácil de usar y mover. Altura de 76 cm. Disponen de una película GREENFILM antibacteriana de caña de azúcar que protege contra el 99% de los gérmenes nocivos, como E. coli y estafilococo áureo.



Contenedor Sangenic Twist & Click	77314
-----------------------------------	--------------

Bolsas de basura y guantes

Bolsas y sacos de basura

Bolsas de basura en rollo de 25 unidades y sacos de basura comunitaria en rollo de 10 uds. disponibles en colores Blanco, Amarillo, Rojo, Verde y azul para facilitar el reciclaje. Tamaño de las bolsas 52x62 cm. Tamaño de los sacos 85x105 cm.

● R. 25 bolsas negro	80560
○ R. 25 bolsas blanco	80560-01
● R. 25 bolsas amarillo	80560-04
● R. 25 bolsas rojo	80560-09
● R. 25 bolsas azul	80560-17
● R. 25 bolsas verde	80560-22
Rollo 10 sacos	80561



Guantes de látex natural Júpiter

Caja de 100 guantes multiusos desechables de Látex texturizado. 100% Látex.

Pequeños talla 6 - 6,5	80580
Medianos talla 7 - 7,5	80581
Grandes talla 8 - 8,5	80582

¿Quieres comprar una caja? Pide 10 unidades.



Guantes de nitrilo Cegasa Zap

Caja de 100 guantes multiusos desechables de nitrilo sin polvo texturizado. 100% nitrilo.

Pequeños talla 6 - 6,5	80585
Medianos talla 7 - 7,5	80586
Grandes talla 8 - 8,5	80587

¿Quieres comprar una caja? Pide 10 unidades.



Disponemos de una amplia gama de artículos y complementos de higiene de todo tipo. Consúltenos.

Papeleras

Papelera de plástico de pedal 22 l

Papelera de plástico de pedal. Capacidad 22 litros. Medidas: 30x25x31 cm. Peso 1,20 kg

Blanca

80608-01



Papelera con pedal

Papelera con pedal. Fabricada en acero inox. Dimensiones: 16,5 x 25cm altura.

Papelera con pedal 5 litros	80606
Papelera con pedal 12 litros	80607



Contenedor Sanitario Femenino Sanibrin

Contenedor sanitario femenino de diseño contemporáneo y fácil de transportar. Fabricado en ABS de alta calidad y de larga duración. Tapa basculante y acceso con seguridad al interior. Pedal de gran dimensión y apertura frontal. 5 años de garantía.

Contenedor Sanitario Femenino Sanibrin 20 l. **80591**



Papelera de exterior

Papelera rectangular con soporte a pared de chapa pintada. Fabricada en chapa electrocincada de 0,8 mm de espesor. Soporte de tubo de acero rectangular y cierre por llave de cuadrado. Lacada con pintura poliéster de color a elegir. Resistencia a la oxidación testada en prueba de nieblas salinas por encima de las 300 horas. Modelo apropiado para cajeros, parkings y jardines.

Papelera de exterior de pared **80815**

Papelera de exterior de pie **80818**

●●● Acabados en amarillo, azul y verde opcional sobre pedido (sin coste adicional)



Papelera de exterior doble pie basculante

Papelera circular chapa perforada 60 L (Ø360mm), basculante sobre soporte a suelo pintada. Fabricada en chapa electrocincada de 1,0 mm de espesor perforada en malla de punzones redondos de Ø5mm. Soporte de tubo de acero de Ø40mm soldado en forma de H. Lacada con pintura poliéster de color a elegir. Resistencia a la oxidación testada en prueba de nieblas salinas por encima de las 300 horas. Modelo apropiado para zonas urbanas y parques y jardines. Consultar colores. Dimensiones: 460 x 370 x 850 mm (ancho x fondo x alto).

Papelera de exterior basculante de doble pie **80842**

●●● Acabados en amarillo, azul y verde opcional sobre pedido (sin coste adicional)



Papelera de exterior basculante

Papelera de chapa perforada basculante pintada diámetro 440 mm. Fabricada en chapa electrocincada de 1,0 mm de espesor perforada en malla de punzones redondos de Ø5mm. Soporte de tubo de acero rectangular y cierre por llave de cuadrado. Lacada con pintura poliéster de color a elegir. Resistencia a la oxidación testada en prueba de nieblas salinas por encima de las 300 horas. Modelo apropiado para zonas urbanas y parques y jardines. Consultar colores. Dimensiones: 460 x 260 x 560 mm (ancho x fondo x alto).

Papelera de exterior basculante de pared **80821**

●●● Acabados en amarillo, azul y verde opcional sobre pedido (sin coste adicional)



Papelera de exterior monopie basculante

Papelera semicircular chapa perforada 120 L, basculante sobre soporte a suelo pintada. Fabricada en chapa electrocincada de 1,0 mm de espesor perforada en malla de punzones redondos de Ø5mm. Soporte de tubo de acero rectangular de 80x40mm. Lacada con pintura poliéster de color a elegir. Resistencia a la oxidación testada en prueba de nieblas salinas por encima de las 300 horas. Modelo apropiado para zonas urbanas y parques y jardines. Dimensiones: 460 x 260 x 1000 mm (ancho x fondo x alto).

Papelera de exterior de monopie **80823**

●●● Acabados en amarillo, azul y verde opcional sobre pedido (sin coste adicional)



Contenedores de residuos

Barreño para residuos 100 litros

Contenedor de 100 litros sin tapa. Fabricados por inyección en polipropileno coopolímero de alto impacto. No recomendado para su uso con alimentos. Tapa y ruedas opcionales. Diámetro superior 515 mm. y altura total 670 mm.



Barreño

● Amarillo	81020-04
● Azul	81020-17
● Verde	81020-22

Tapa

● Amarillo	81022-04
● Azul	81022-17
● Verde	81022-22

Base con ruedas	81023
-----------------	-------



Contenedor de residuos 120 litros archivo 2000

Contenedor de 120 litros para exterior e interior con tapa y ruedas amarillo, azul, gris, marrón, verde y rojo. Fabricados en polietileno de alta densidad, gran calidad y resistencia. Fabricados según la normativa DIN 30700 / EN 840, siendo idóneos para el sistema de elevación y vaciado mediante peine. Resistente a los rayos U.V., al frío, al calor y a los reactivos químicos. Ruedas de marcha suave, con bandajes de goma maciza. Eje de la rueda fabricado de acero macizo, galvanizado. Posibilidad de realizar impresiones, termoimpresiones y serigrafías. Cumplen los requisitos de la normativa correspondiente a su nivel de potencia acústica garantizado (CE). Dimensiones: 656x475x930 cm. Pedal y aro opcional.

● Amarillo	81070-04
● Rojo	81070-09
● Azul	81070-17
● Verde	81070-22
● Marrón	81070-28
● Gris	81070-72
Pedal y aro	81071



CLEVERTOUCH®

IMPACT™ Series

Diseñada específicamente para satisfacer las necesidades del aula digital y convencional, la serie Clevertouch IMPACT es más que una pantalla táctil interactiva, brinda una experiencia verdaderamente intuitiva y colaborativa.

Lleno de funciones para apoyar la enseñanza y el aprendizaje a su manera, Clevertouch IMPACT™ ofrece la solución necesaria para agregar valor a sus lecciones y liberar a los maestros de las limitaciones de la tecnología restrictiva y tradicional.



Soluciones educativas para el aula digital galardonadas con múltiples premios



Interactive Product of the Year
AV Awards
2017 - Winner



Manufacturer of the Year
AV Awards
2015 - Winner



Digital Devices
BETT Awards
2019 - Finalist



Collaboration Product of the Year
AV News Awards
2018 - Winner



Tech & Learning Best of Show
Tech and Learning
2019 - Winner



Tech & Learning Best of Show
Tech and Learning
2018 - Winner

Los docentes pueden centrarse en la enseñanza

Con gestión de dispositivos móviles (MDM) y con actualizaciones por el aire (OTA). Actualizaciones de software, aplicaciones, firmware y solución de problemas son controladas de forma remota por su departamento de TI, lo que deja a los maestros libres para enseñar.

Integre sin esfuerzo

Con Clevertouch, los maestros no están limitados a un tipo de paquete de presentación, proveedor de software, plataforma o SO. Los maestros son libres de usar los recursos existentes, y convertir recursos antiguos vinculados a otros proveedores, de manera fácil y rápida. Los maestros también pueden cambiar sin problemas entre los modos Android y PC y continuar utilizando los servicios existentes, como Google Classroom o los paquetes de Microsoft sin esfuerzo dentro de su suite Clevertouch.

Conectividad expres

La conectividad elevada permite compartir contenido con Dispositivos Android, iOS, Windows y Chrome. Como era de esperar, Wi-Fi® y Bluetooth® y una opción de PC con ranura aseguran que cubramos su conectividad. Incluyendo 4 GB de RAM, amplio almacenamiento para aquellas necesidades que no sean en la nube, integración Gigabit LAN, interfaz de usuario 4K, actualizaciones OTA y gestión remota, solo algunas de las características de este producto de clase mundial.



Diferenciación práctica

Los maestros y estudiantes están más conectados que nunca, con mirroring fácil de usar y touch-back en hasta 50 dispositivos a la vez. Use el modo de pantalla dividida para mostrar el trabajo de 4 estudiantes a la vez. El maestro puede usar su dispositivo móvil para controlar su Clevertouch, dándoles libertad de instrucción al frente de la clase al tiempo que permite un aprendizaje efectivo individual, en grupos pequeños y entre compañeros para ayudar a cerrar la brecha de logro.

Índice alfabético

A			
Abalorios	226 - 227	Bolsas cremallera	138
Abecedario papel mache	221	Bolsas disfraces TNT	234
Acordeón	298	Bolsas frío	395
Acuarelas	178 - 179, 258	Bolsas papel kraft	91
Afilalápices	13 a 17	Bondy	235
Agendas anuales	77 - 78	Bordes decorativos	102
Agendas escolares	79 - 80	Borradores pizarra	270 - 271
Agenda profesorado	73 a 77	Botella isotérmica	342
Agujas señalizadoras	325	Botes cola inderramables	122
Aire comprimido	378	Botes pintura inderramables	183
Alambre manualidades	192	Buzón sugerencias	350
Alargador cables	331	C	
Alfombras suelo	274	Caballetes convención	278
Alfombrillas ratón	378 - 379	Caballetes pintura	259
Almohadillas picado	118	Cajas caudales	350
Almohadillas recambio sello	324	Cajas decoración	220
Almohadillas sello estampar	187	Cajas multiuso	188
Altavoces ordenador	383	Cajas transferencia	282
Anillas metálicas	325	Calculadoras	351 a 353
Arandelas autoadhesivas	292	Calendarios sobremesa	80
Archivador palanca	285 - 286	Campanillas manualidades	207
Archivo definitivo	282	Carboncillo	256 - 257
Arcilla	130	Carpetas anillas	286 a 289
Arena para decorar	202	Carpetas clasificadoras	298
Arena para modelar	133	Carpetas colgantes	283 - 284
Atriles convención	279	Carpetas con pinza	297
Atriles informática	377	Carpetas de proyectos	282
Auriculares	384	Carpetas dibujo	250
B		Carpetas gomas	293 - 294
Bandas magnéticas	233	Carpetas multifundas	300 a 302
Bandeja sobremesa	341 - 344 - 345	Carpetas personalizables	287 - 302
Bandeja multiusos	189	Cartabones dibujo	244 - 245
Banderitas post-it	335	Cartabones pizarra	271
Barniz	170	Cartón pluma	103
Barreño para residuos	399	Cartuchos impresora	382
Base múltiple	321	Cartulinas	95 a 99
Bastidor carpetas colgantes	284	Cascabeles manualidades	207
Bastidores entelados pintar	259	Ceras	165 a 170
Blocs dibujo	252 a 254	Chapas decorativas	231
Blocs notas	70	Chenillas	192
Blocs papel caballetes	279	Chinchetas	325
Bobinas celulosa higiene	391	Cinta adhesivas	328 - 333
Bobinas papel continuo	104	Cinta cierre autoadhesivo	194
Bolígrafos	19 a 25	Cinta correctora	30
Bolígrafos multifunción	29	Cinta decorativa	202 - 225
Bolsas air bag	91	Cinta embalar	333
Bolsas basura	396	Cinta magnética	233
Bolsas correspondencia	90 - 91	Cinta pintor	127
		Cinta rotulación	319 - 320
		Cinta señalización	333
		Cinta Washi Tape	225
		Cizallas	317 - 356 - 357
		Clips	324
		Cola escolar	121 a 123
		Compás escolar	247 a 249
		Compás pizarra	271
		Contenedor higiénico femenino	397
		Contenedores residuos	399
		Contenedores pañales	396
		Corcho	272
		Corcho manualidades	213
		Cordón	228
		Coronas de cartón	212
		Coronas de plástico	237
		Coronas de pórex	224
		Correctores	30
		Cortes de madera	213
		Cuadernillos manualidades	103
		Cuadernos espiral	52 a 65
		Cuadernos hojas extraíbles	67
		Cuadernos música	71 - 72
		Cuadernos profesor	73 a 77
		Cubiertos biodegradables	240
		Cuentagotas	183
		Cutter	316 - 317
		Cutter para chapas	232
		D	
		Delantal con mangas	184
		Desodorizante	394
		Destructoras documentos	364 a 373
		Detergente higienizante	393
		Difuminos	257
		Discos de cierre autoadhesivo	194
		Dispensador papel higiénico	392
		Dosificador de jabón	392
		Dossiers	296 - 297
		E	
		Encuadernadora	358 - 359
		Encuadernadores	325
		Escalímetros	246
		Escuadras dibujo	244 - 245
		Escuadras pizarra	271
		Esferas terrestres	187
		Espátulas modelar	132
		Espirales encuadarnación	360
		Esponjas estampadoras	185
		Estampadores infantiles	186
		Estuches dibujo	244

Índice alfabético

Etiquetas adhesivas	87 a 89	L	Paletas pintar	183 - 259	
EVA planchas manualidades	195 - 196	Láminas dibujo	251 - 252	Palillos de madera	216
Expositor cartulinas	95	Láminas rascar	177	Palillos modelaje	135
Expositor portacatálogos	277	Lana	206	Palos de lluvia	211
Extraegrapas	311	Lápices acuarelables	254	Palos de madera	214
F		Lápices bellas artes	256	Pañuelos faciales	390
Fastener	325	Lápices bicolor	11	Papel camilla	390
Fechadores	323	Lápices color escolares	140 a 148	Papel celofán	101
Fichas magnéticas	271	Lápices grafito	9 a 11	Papel charol	100
Fieltro manualidades	193	Lentejuelas	239	Papel crespón	100
Fieltro picado	118	Letras papel maché	221	Papel de colores	83
Figuras EVA	196 a 200	Libretas	51 - 52	Papel diplomas	85
Figuras navidad	206 - 207- 211	Libros actas	86	Papel diversos rayados	70
Figuras papel Maché	219 a 222	Llavero	233	Papel fotocopidora	81
Film extensible envío	334	Lupa	373	Papel fotográfico	84
Flautas Honner	187	Lupa binocular	187	Papel higiénico	100
Flechas post-it	335	M		Papel maché	390
Flexómetros	348	Macetero celulosa	222	Papel mecha	390
Forros de libro	106 - 107	Maletín ordenador portátil	381	Papel metalizado	102
Fundas multitaladro	299	Maletín para dibujo	250	Papel origami	102 - 103
Fundas plastificar	363	Maletín polipropileno	303	Papel seda	101
Fundas portacarnets	300	Mamparas modulares	273	Papel vegetal	251
G		Maquillaje	235 - 236	Papeleras exterior	398
Gel limpiamanos	392	Máquina chapas	231 - 232	Papeleras interior	397
Gemas decorativas	206	Marcador fluorescente	41 a 47	Papeleras oficina	348 - 349
Globos	238 - 239	Marcadores permanentes	33 a 36	Pasta blandiver	133
Gomas de borrar	12 - 13	Marcos fotos	212 - 218	Pasta moldeable	127
Gomas elásticas	326	Marcos porta-póster	275	Pasta modelar	131 - 132
Gomets	109 a 114	Mascarilla higiénica	395	Peana con bolígrafo	22
Grapadoras	306 a 309	Masilla adhesiva	126 - 328	Pegamento en barra	118 a 121 - 326
Grapas	310	Minas	17 a 19	Pegamento en spray	327
Guantes latex/nitrilo	397	Mochila ordenador	381	Pegamento escolar	118 a 123
Guillotinas	356 - 357	Módulos organizadores	347	Pegamentos purpurina	208
H		Moldes modelaje	136 - 137	Perforadores	313 a 315
Hilo de aluminio	192	Mosaicos	208	Perforadores manualidades	229 - 230
Hilo de corte	132	Mosquetones bisutería	233	Pilas	320 - 321
Hilo de nylon	228	Mueble expositor cartulinas	94	Pinceles escolares	180 a 182
Hub	383	Mueble para bobinas papel	105	Pinceles maquillaje	235
I		N		Pintura acrílica	176 - 257
Identificadores	279	Notas de quita y pon	335 a 339	Pintura cristal	179
Imanes	233 - 271	Numeradores	323	Pintura dedos	171
Impresoras	386 - 384	Números papel maché	222	Pintura fosforescente	174
Impresoras etiquetas	318 - 319	O		Pintura rascar	177
Índices	291	Ojos decorativos	203	Pintura textil	179
Inflador globos	239	Óleo	258	Pinturas al óleo	258
J		Organizadores	339	Pinzas madera	217
Jabón gel limpiamanos	392	Ovillos de lana	206	Pinzas pala abatibles	325
		P		Pistola de cola	125
		Pajitas biodegradables	240	Pizarras	263 a 270

Planchas de corte cutters	317	Rotuladores pizarra blanca	38 a 40	V	
Plástico burbujas	334	Rotuladores punta fibra	31 a 33	Vaciadores modelaje	135
Plastificadora	360 - 361	Rotuladores textil	210	Vaso desechable biodegradable	240
Plastilina	129 - 130	Rotuladores de tiza líquida	37	Vendas escayola	134
Platos celulosa	222	S		Vitrinas anuncios	275 a 277
Platos desechables biodegradables	239	Sacapuntas	12 - 15 a 17	Y	
Pluma escritura	29	Secamanos eléctricos	393	Yeso modelaje	134
Plumas	203 - 236	Sellos printer automáticos	332 a 334		
Pompones	204 - 205	Semicírculos dibujo	244 - 245		
Porex figuras	224	Semicírculos pizarra	271		
Portabobinas higiene	391	Separadores	290 - 291		
Portabobinas papel	104 - 334	Servilletas papel	391		
Portacalendarios	80	Sobres envío documentación	334		
Portacatálogos	277	Sobres polipropileno	295 - 296		
Portaclips	324	Sobres y bolsas	90		
Portadas encuadernación	359 - 360	Soportes monitor informática	377		
Portagomas	13	Spray adhesivo	327		
Portalapices cubiletes	189 - 339 - 340 - 342	Spray desinfectante	393		
Portallaves armario	350	Spray fijador	170		
Portaminas	17 - 18	Spray limpieza pantallas	378		
Portanombres	279	Spray limpieza pizarras blancas	271		
Portarrollos cinta adhesiva	331	Spraypaint	127		
Portatizas	270	Subcarpetas	293		
Posavasos madera	218	Superabsorbente	394		
Precintadora	333	T			
Precinto	333	Tableros anuncios	272 - 273		
Punzones	118	Tableros presentación	273		
Purpurinas	208	Tablillas enteladas	259		
R		Tacos notas encolados	335		
Rafia	208	Taladros	311 a 315		
Ratones ordenador	384 - 385	Talonarios preimpresos	86		
Recambios papel	68 a 70	Tampones y tinta sellar	322 a 324		
Recambios contenedores pañal	396	Tarjetas memoria	383		
Reglas dibujo	244 - 245	Teclados	385		
Reglas pizarra	271	Témpera	171 a 175		
Relojes pared	350	Termómetro sin contacto	394		
Reposamuñecas informática	378 - 379	Textil para decorar	209		
Reposapies	379 - 380	Tijeras escolares	115 a 117		
Revisteros	340 - 345 - 346	Tijeras oficina	315		
Rodillos modelaje	135 - 136	Tinta sellar	323		
Rodillos pintar	182	Tinta de acuarela	258		
Rollers	27 - 28	Tinteros	29		
Rollos velleda	271	Tiritas	395		
Rotuladoras máquinas	318	Tiza	270		
Rotuladores calibrados	249 - 250	Tizas gruesas infantiles	178		
Rotuladores doble punta	36 - 158 - 2159	Toallas higiene zig-zag	390		
Rotuladores escolares	148 a 163	Toallitas húmedas	395		
Rotuladores Lettering	156 - 158	Tóner	382		
Rotuladores permanentes	33 a 36	Troqueladoras	229 - 230		

Índice de referencias

Novedad	Referencia	Página										
	02808	349		10961	285		11416	290	12092	300	20013	52
	02810	349		10963	285		11420	291	12093	300	20014	52
	06057	394		10980	286		11430	291	12110	301	20016	52
	06085	394		10985	286		11500	291	12111	301	20050	54
	06086	394		11210	286		11501	291	12112	301	20051	54
	06402	394		11227	286		11510	292	12113	301	20054	54
	10000	280		11228	286		11541	292	12117	300	20056	54
	10001	280		11304	287		11545	292	12118	300	20110	56
	10002	280		11305	287		11701	292	12119	300	20112	59
	10100	280		11306	287		11710	292	12144	302	20114	57
	10118	280		11307	287		11711	292	12145	302	20115	57
	10119	280		11308	287		11712	292	12146	302	20116	59
	10120	280		11309	287	●	11715	292	12148	302	20120	59
	10121	280		11313	287		11720	292	12150	302	20121	59
	10150	280		11314	287		11727	293	12151	302	20122	59
	10160	280		11315	287		11728	293	12152	302	20140	56
	10170	280		11316	287		11731	293	12153	302	20150	56
	10202	280		11320	287		11732	294	12154	302	20155	57
	10212	280		11321	287	●	11742	294	12191	300	20201	63
	10240	283		11322	287		11802	298	12200	296	20204	52
	10245	283		11323	287		11808	298	12202	296	20207	52
	10250	283		11324	287		11844	298	12220	297	20208	52
	10255	283		11325	287		11847	298	12300	297	20209	52
	10258	283		11326	287		11904	299	12310	297	20220	60
	10260	283		11327	287		11905	299	12320	297	20227	63
	10400	283		11328	287		11911	299	12345	294	20228	63
	10405	283		11330	288		11912	299	12346	296	20233	59
	10600	283		11331	288		11915	299	12349	296	20236	52
	10601	283		11332	288		11916	299	12350	295	20237	52
	10602	283		11333	288		11918	299	12352	295	20238	52
	10630	283		11336	288		11919	299	12353	295	20240	60
	10640	284		11339	289		12000	300	12354	295	20241	60
	10641	284		11340	289		12001	300	12355	296	20243	52
	10651	284		11341	288		12002	300	12356	295	20244	52
	10653	284		11371	291		12003	300	12365	294	20246	62
	10654	284		11372	291		12004	300	12995	303	20248	62
	10680	284		11387	291		12005	300	13012	303	20262	68
	10702	284		11388	291		12006	300	13037	303	20263	68
	10800	285		11400	290		12007	300	13090	303	20268	68
	10801	285		11401	290		12009	300	20001	52	20270	69
	10805	285		11402	290		12010	300	20002	52	20272	68
	10806	285		11403	290		12081	301	20003	52	20273	68
	10871	285		11405	290		12082	301	20008	52	20274	68
	10876	285		11411	290		12083	301	20009	52	20276	289
	10950	285		11412	290		12084	301	20010	52	20285	69
	10955	285		11415	290		12091	300	20012	52	20286	69

Novedad	Referencia	Página								
	20288	70	20490	51	20670	68	20903	84	22013	87
	20301	70	20491	51	20671	68	20905	84	22014	87
	20302	70	20492	51	20672	68	21400	85	22015	87
	20303	70	20493	51	20673	68	21414	85	22016	87
	20304	70	20494	51	20674	68	21415	85	22017	87
	20305	70	20495	51	20680	68	21416	85	22018	87
	20306	70	20496	51	20681	68	21417	85	22021	87
	20308	70	20511	51	20682	68	21418	85	22022	87
	20309	70	20512	51	20683	68	21419	85	22023	87
	20311	70	20513	51	20684	68	21420	85	22025	87
	20312	70	20514	51	20685	68	21422	85	22026	87
	20313	70	20515	51	20686	68	21510	77	22028	87
	20314	70	20519	51	20705	81	21511	77	22029	87
	20315	70	20520	51	20709	70	21512	77	22030	87
	20316	70	20521	51	20725	81	21513	78	22032	87
	20321	70	20522	51	● 20743	81	21514	78	22100	89
	20322	70	20523	51	● 20744	81	21522	78	22101	89
	20323	70	20524	51	● 20745	81	21523	78	22102	89
	20324	70	20525	51	● 20746	81	21532	78	22103	89
	20325	70	20526	51	20750	81	21533	78	22104	89
	20326	70	20551	55	20751	81	21560	78	22105	89
	20328	70	20552	55	20775	81	21561	78	22106	89
	20329	70	20553	55	● 20776	81	21562	78	22107	89
	20331	70	20554	55	20810	83	21563	78	22108	89
	20332	70	20560	55	20821	83	21701	86	22109	89
	20333	70	20562	55	20825	83	21702	86	23002	88
	20350	70	20563	55	20826	83	21703	86	23003	88
	20351	70	20564	55	● 20830	83	21704	86	23004	88
	20352	70	20565	55	● 20831	83	21705	86	23005	88
	20353	70	20566	55	● 20835	83	21706	86	23006	88
	20354	70	20570	53	20840	85	21707	86	23007	88
	20355	70	20572	53	20841	85	21710	86	23008	88
	20402	54	20573	53	20842	85	21714	86	23009	88
	20403	54	20601	55	20843	85	21825	86	23010	88
	20404	54	20602	55	20844	85	21826	86	23012	88
	20405	54	20603	55	20845	85	21850	89	23013	88
	20406	54	20604	55	20846	85	21851	89	23014	88
	20412	54	20605	55	20847	85	21852	89	23015	88
	20413	54	20607	55	20885	84	21853	89	23016	88
	20414	54	20610	55	20894	84	22006	87	23017	88
	20415	54	20611	55	20895	84	22007	87	23018	88
	20416	54	20612	55	20896	84	22008	87	23019	88
	20481	51	20613	55	20897	84	22009	87	23020	88
	20482	51	20614	55	20898	84	22010	87	23021	88
	20483	51	20615	55	20901	84	22011	87	23022	88
	20484	51	20616	55	20902	84	22012	87	23024	88

Índice de referencias

Novedad	Referencia	Página								
	23025	88	24000	90	25002	64	30001	9	30310	14
	23026	88	24011	90	25003	64	30010	9	30320	14
	23027	88	24030	90	25004	64	30012	9	30327	15
	23028	88	24032	90	25012	64	30022	9	30328	15
	23029	88	24040	90	25013	64	30040	9	30340	14
	23030	88	24041	90	25014	64	30041	9	30345	14
	23031	88	24042	90	25021	65	30042	9	30352	15
	23032	88	24050	90	25023	65	30043	9	30355	16
	23050	88	24051	90	25024	65	30044	9	30358	15
	23202	88	24052	90	25052	65	30055	10	30360	15
	23206	88	24060	90	25053	65	30056	10	30361	15
	23207	88	24071	90	25055	65	30057	10	30371	15
	23212	88	24081	90	25057	65	30058	10	30372	15
	23214	88	24091	90	25062	65	30060	11	30378	16
	23215	88	24111	90	25063	65	30062	11	30380	17
	23218	88	24600	90	25065	65	30108	11	30381	16
	23221	88	24601	90	25072	65	30110	11	30383	16
	23222	88	24610	90	25073	65	30115	11	30386	16
	23223	88	24611	90	25075	65	30145	17	30388	17
	23224	88	24620	90	25080	67	30146	17	30398	19
	23228	88	24621	90	25081	67	30150	18	30400	19
	23229	88	24640	90	25083	67	30155	18	30405	21
	23230	88	24641	90	25084	67	30156	18	30410	19
	23231	88	24650	90	25086	67	30165	18	30412	20
	23300	89	24651	90	25087	67	30166	18	30414	19
	23301	89	24660	90	25088	67	30171	18	30416	20
	23302	89	24661	90	25089	67	30172	18	30417	22
	23303	89	24670	90	25111	63	30183	17	30418	20
	23304	89	24671	90	25115	63	30184	17	30440	20
	23305	89	24682	90	25121	61	30185	18	30470	20
	23306	89	24683	90	25122	61	30201	18	30478	22
	23307	89	24685	91	25123	61	30202	18	30480	21
	23308	89	24686	91	25124	61	30203	18	30481	21
	23309	89	24687	91	25126	61	30210	18	30482	22
	23310	89	24700	91	25127	61	30211	18	30488	23
	23311	89	24701	91	25129	61	30212	18	30489	23
	23321	89	24702	91	25131	61	30213	18	30490	23
	23323	89	24703	91	25132	61	30230	18	30508	23
	23325	89	24704	91	25133	61	30250	19	30511	25
	23326	89	24705	91	25134	61	30252	19	30512	25
	23328	89	24706	91	25135	61	30300	13	30520	23
	23330	89	24707	91	25136	61	30301	13	30522	23
	23333	89	24708	91	25137	61	30302	25	30560	28
	23335	89	24709	91	25139	62	30303	25	30580	27
	23351	89	24710	91	28173	349	30304	25	30590	28
	23353	89	25001	64	28177	349	30305	13	30594	27

Novedad	Referencia	Página								
	30600	28	31180	38	31550	47	40509	310	41019	317
	30605	27	31182	38	31620	30	40510	310	41024	116
	30610	28	31183	40	31712	30	40515	310	41025	116
	30611	27	31184	40	31715	30	40520	310	41026	116
	30612	28	31190	38	31801	30	40521	310	41028	116
	30628	29	31196	39	31805	30	40522	310	41031	316
	30629	29	31198	38	31820	30	40523	310	41110	318
	30630	29	31199	38	31835	30	40524	310	41112	318
	30631	29	31218	39	31855	12	40525	310	41113	318
	30660	29	31232	39	31857	12	40533	310	41127	319
	30846	29	31233	40	31860	13	40534	310	41146	316
	30970	32	31234	40	31861	13	40555	310	41148	319
	30972	32	31235	39	31910	12	40556	310	41300	319
	30973	33	31240	35	31920	12	40557	310	41309	319
	30980	33	31250	35	31930	12	40558	310	41310	319
	30985	31	31260	35	31932	12	40562	310	41311	319
	30991	31	31270	35	31950	12	40563	310	41312	319
	30992	31	31300	36	31960	13	40564	310	41313	319
	30993	31	31310	36	31980	13	40609	311	41314	319
	30995	31	31330	36	40008	306	40610	311	41320	319
	30997	31	31400	42	40010	306	40611	311	41325	319
	31010	33	31401	42	40022	306	40613	311	41341	320
	31020	33	31402	42	40030	306	40692	311	41342	320
	31024	36	31403	42	40035	306	40710	311	41344	320
	31026	36	31410	42	40060	306	40712	313	41345	320
	31043	34	31420	43	40065	307	40725	313	41346	320
	31045	34	31422	43	40070	307	40736	313	41348	320
	31052	33	31424	43	40073	307	40737	314	41350	320
	31060	34	31427	43	40074	307	40740	313	41353	320
	31065	34	31428	43	40082	308	40745	313	41420	320
	31070	34	31430	46	40208	308	40780	314	41423	320
	31080	34	31432	46	40210	308	40790	314	41440	320
	31086	35	31436	45	40302	309	40795	315	41443	320
	31088	35	31445	47	40356	308	40830	315	41445	320
	31100	163	31450	45	40419	308	40954	316	41446	320
	31104	163	31460	45	40423	309	40957	316	41447	320
	31105	163	31461	45	40428	309	40958	316	41448	320
	31110	163	31470	46	40450	309	40968	317	41449	320
	31112	163	31475	46	40460	309	40975	316	41451	320
	31120	35	31476	46	40490	310	40976	318	41463	320
	31130	210	31480	41	40500	310	40990	316	41810	322
	31136	37	31481	41	40501	310	41000	316	41811	322
	31140	37	31483	41	40502	310	41001	317	41812	322
	31150	37	31484	41	40504	310	41002	317	41813	322
	31160	38	31520	47	40506	310	41005	317	41814	322
	31170	38	31522	47	40507	310	41006	317	41815	322

Índice de referencias

Novedad	Referencia	Página												
	41816	322		42353	325		42772	126		43010	334		43628	339
	41817	322		42354	325		42773	126		43012	333		43701	339
	41818	322		42360	325		42780	328		43013	333		43710	22
	41820	322		42365	325		42781	328		43020	334		43720	340
	41821	322		42380	325		42782	328		43021	334		43722	340
	41822	322		42381	325		42784	327		43155	80		43724	340
	41831	323		42382	325		42785	327		43156	80		43726	340
	41832	323		42383	325		42786	327		43160	80		43742	341
	41833	323		42384	325		42790	327		43170	335		43743	341
	41840	323		42385	325		42800	328		43200	335		43744	341
	41841	323	●	42399	325		42801	328		43202	335		43745	341
	41861	322		42400	325		42802	328		43203	335		43746	341
	41863	322		42402	325		42803	328		43219	336		43747	342
	41864	322		42403	325		42806	328		43220	337		43748	342
	41866	322		42404	325		42807	328		43221	337		43749	342
	42001	323		42420	325		42813	328		43223	337		43751	342
	42045	323		42421	325	●	42819	329		43230	336		43752	343
	42046	323		42430	325		42821	329		43231	336		43753	343
	42047	323		42472	325		42841	329		43232	336		43754	343
	42048	323		42501	326		42842	329		43233	336		43755	343
	42070	324		42502	326		42843	329		43234	336		43780	344
	42071	324		42504	326		42845	329	●	43235	337		43781	344
	42072	324		42505	326		42850	329		43236	336		43782	344
	42073	324		42506	326		42851	329		43237	336		43785	344
	42074	324		42507	326		42855	329		43246	337		43786	345
	42075	324		42508	326		42866	331		43247	337		43817	345
	42076	324		42511	326		42868	331		43260	337		43819	345
	42077	324		42512	326		42871	331		43261	337		43821	345
	42078	324		42514	326		42880	331		43262	337		43823	345
	42079	324		42515	326		42885	331		43265	337		43898	345
	42080	324		42516	326		42896	331		43266	337		43903	346
	42081	324		42700	119		42897	331		43269	339		43904	346
	42082	324		42701	119		42898	331		43273	338		43905	345
	42083	324		42702	119		42900	333		43275	338		43921	349
	42101	323		42709	118		42901	333		43276	338		43922	347
	42106	323		42710	118		42902	333		43278	338		43923	347
	42131	323		42711	118		42905	333	●	43280	338		43925	346
	42300	324		42713	123		42906	333	●	43282	338		43926	347
	42301	324		42717	119		42908	333	●	43284	339		43927	347
	42302	324		42725	118		42922	333		43350	335		43928	347
	42311	324		42726	118		42940	334		43365	335		43938	346
	42320	324		42730	118		42971	334		43600	324		44001	347
	42321	324		42731	118		42972	334		43603	324		44003	347
	42350	325		42760	327		43000	104		43610	339		44100	348
	42351	325		42761	327		43001	104		43620	339		44102	348
	42352	325		42769	126		43002	104		43627	339		44125	348

Novedad	Referencia	Página										
	44126	348		50121	372		53139	362	61000	378	70051	263
	44127	349		50123	373		53141	362	61002	378	70052	263
	44132	350		50124	373		53144	362	61008	378	70053	263
	44139	349		50205	357		53151	363	61013	379	70054	263
	44190	349	●	50206	356		53205	363	61014	379	70101	263
	44360	350	●	50207	356		53206	363	61212	379	70102	263
	44361	350		50215	357		53215	362	61214	379	70103	263
	44362	350		50218	356		53216	362	61220	379	70104	263
	44367	350		50222	356		53225	362	61221	380	70105	263
	44372	350		50223	357		53226	362	61222	380	70106	263
	44373	350		50224	357		53300	363	61225	380	70125	263
	44403	348		50236	356		53301	363	61226	380	70126	263
	44405	348		50238	357		53302	363	61306	381	70127	263
	44500	350		50501	358		53304	363	61307	381	70150	264
	44513	350		50503	358		53305	363	● 61309	381	70151	264
	44515	347		50506	358		53306	363	61318	381	70152	264
	44540	350		50509	358		53307	363	● 62019	384	70153	264
	50002	364		50510	359		53315	363	62020	384	70200	264
	50037	367		50515	359		53325	363	62025	383	70201	264
	50038	367		51900	359		53326	363	62030	385	70202	264
	50039	364		51901	359		54001	352	● 69464	385	70203	264
	50046	366		51930	359		54002	352	69483	384	70204	264
	50047	366		51935	359		54022	352	69500	385	70205	264
	50048	365		51940	360		54057	353	69505	385	70211	265
	50049	365		52100	360		54058	352	69506	385	70250	264
	50052	365		52101	360		54059	353	69507	384	70251	264
	50059	366		52102	360		54069	352	69509	384	70252	264
	50061	369		52103	360		54076	353	69510	384	70253	264
	50066	366		52104	360		54103	351	69511	384	70254	264
	50067	367		52105	360		54112	351	69529	384	70255	264
	50068	367		52106	360		54113	351	69542	383	70335	265
	50069	369		52107	360		54114	351	69551	384	70336	265
	50075	368		52110	360		54146	351	69581	383	70337	265
	50076	368		52150	360		54201	351	69582	383	70338	265
	50077	369		52152	360		60801	376	69588	383	70339	265
	50078	368		52154	360		60802	376	69589	383	70340	265
	50085	368		52155	360		60803	376	69592	383	70341	265
	50094	373		52300	360		60808	376	69700	385	70342	265
	50101	371		53061	364		60815	376	69712	385	70343	265
	50102	371		53063	367		60821	377	69713	385	70344	265
	50111	371		53120	360		60822	377	69714	385	70345	265
	50112	371		53122	361		60834	377	69715	385	70346	265
	50114	372		53123	361		60863	378	70000	263	70400	267
	50116	372		53125	361		60865	378	70001	263	70401	267
	50117	372		53134	361		60932	377	70002	263	70402	267
	50120	372		53136	361		60955	377	70050	263	70420	267

Índice de referencias

Novedad	Referencia	Página								
	70421	267	70854	270	71302	272	71793	276	77315	396
	70425	269	70855	270	71303	272	71794	276	77316	396
	70440	267	70856	270	71304	272	71795	276	78032	276
	70550	267	70857	270	71325	272	71800	278	80001	390
	70551	267	70858	270	71330	273	71806	278	80003	390
	70552	267	70862	266	71331	273	71807	278	80011	390
	70553	267	70863	266	71332	273	71808	278	80013	390
	70600	267	70864	266	71340	273	71810	279	80026	390
	70601	267	70922	270	71342	273	71816	279	80027	390
	70602	267	70940	270	71344	273	71817	279	80029	390
	70603	267	70942	270	71360	277	71910	279	80032	390
	70660	267	70964	271	71361	277	71915	279	80052	390
	70745	273	70965	271	71362	277	71964	271	80080	391
	70746	273	70966	271	71365	277	72000	279	80100	391
	70747	273	70976	271	71366	277	72001	279	80220	391
	70748	273	70980	271	71367	277	72002	279	80230	391
	70750	270	70981	271	71373	277	72003	279	80240	391
	70751	270	70983	271	71374	277	76736	396	80254	392
	70760	273	71000	271	71376	277	76737	396	80263	392
	70761	273	71010	271	71377	277	76941	276	80272	392
	70765	273	71020	233	71378	277	76942	276	80305	392
	70767	273	71021	233	71379	277	76943	276	80306	392
	70769	273	71100	271	71383	277	76944	276	80351	392
	70771	273	71101	271	71384	277	76945	276	80365	393
	70772	273	71102	271	71395	277	76946	276	80404	393
	70780	274	71103	271	71396	277	76947	276	80503	393
	70781	274	71104	271	71397	277	76948	276	80525	393
	70782	274	71107	271	71398	277	76949	276	80527	393
	70783	274	71108	271	71750	278	77230	320	80530	394
	70784	274	71200	272	71768	275	77231	320	80535	395
	70785	274	71201	272	71769	275	77232	320	80540	395
	70786	274	71202	272	71770	275	77233	320	80545	395
	70787	274	71203	272	71773	275	77234	320	80560	396
	70788	274	71205	272	71774	275	77235	320	80561	396
	70789	274	71206	272	71775	275	77240	321	80570	395
	70790	274	71210	272	71778	275	77245	321	80572	395
	70791	274	71211	272	71779	275	77250	320	80580	397
	70820	264	71212	272	71780	275	77251	320	80581	397
	70821	264	71213	272	71783	276	77252	320	80582	397
	70831	266	71250	272	71784	276	77271	321	80585	397
	70832	266	71251	272	71785	276	77272	321	80586	397
	70833	266	71252	272	71786	275	77275	321	80587	397
	70850	270	71253	272	71787	275	77280	321	80591	397
	70851	270	71254	272	71788	276	77281	321	80606	397
	70852	270	71300	272	71789	276	77282	321	80607	397
	70853	270	71301	272	71790	276	77314	396	80608	397

Novedad	Referencia	Página							
80815	398	85135	245	86535	251	88232	257	90092	95
80818	398	85142	246	86536	251	88241	257	90100	95
80821	398	85305	247	86540	251	88244	257	90101	95
80823	398	85331	247	86541	251	88246	257	90102	95
80842	398	85332	247	86544	251	88261	256	90103	95
81020	399	85333	247	86545	251	88262	256	90105	95
81022	399	85338	247	86546	251	88263	256	90106	95
81023	399	85339	247	86547	251	88264	256	90107	95
81070	399	85351	247	86548	251	88265	256	90108	95
81071	399	85361	248	86549	251	88266	256	90109	95
85000	244	85366	248	86555	252	88267	256	90110	95
85005	244	85368	248	86556	252	88269	256	90111	95
85006	244	85401	248	86560	253	88270	256	90112	95
85007	244	85411	248	86561	253	88271	256	90113	95
85009	244	85420	248	86563	252	88272	256	90114	95
85010	244	85422	249	86565	253	88273	256	90115	95
85011	244	85600	249	86566	253	88275	256	90116	95
85012	244	85601	249	86600	251	88280	255	90117	95
85013	244	85602	249	86601	251	88285	255	90118	95
85020	244	85603	249	86610	251	88345	258	90119	95
85021	244	85604	249	86620	251	88366	257	90120	95
85022	244	85605	249	86650	251	88375	258	90123	95
85023	244	85606	249	86660	251	88377	258	90124	95
85030	245	85607	249	86661	251	88378	258	90125	95
85031	245	85608	249	87000	250	88475	259	90126	95
85038	246	85650	249	87004	250	88476	259	90127	95
85040	246	85652	249	87022	250	88477	259	90128	95
85050	246	85654	249	87030	250	88478	259	90129	95
85051	246	85655	249	87031	250	88481	259	90135	98
85052	246	85658	250	87032	250	88483	259	90136	98
85109	245	86478	252	88010	254	88485	259	90137	98
85110	245	86480	252	88011	254	88497	259	90138	99
85111	245	86481	252	88012	254	88498	259	90176	224
85112	245	86482	252	88200	255	90000	95	90177	224
85113	245	86483	252	88201	255	90010	96	90191	95
85114	245	86484	252	88202	255	90011	96	90193	94
85115	245	● 86492	254	88210	256	90012	96	90195	94
85116	245	● 86493	254	88211	256	90013	96	90196	94
85117	245	86495	254	88212	256	90040	96	90198	96
85118	245	86496	254	88213	257	90085	95	90199	97
85119	245	86520	253	88214	257	90086	95	90201	96
85125	246	86521	253	88216	255	90087	95	90202	99
85126	246	86522	253	88217	255	90088	95	90206	99
85127	246	86523	253	88219	256	90089	95	90210	99
85130	246	86525	253	88225	256	90090	95	90215	99
85134	245	86526	253	88228	256	90091	95	90220	96

Índice de referencias

Novedad	Referencia	Página												
	90221	96	●	90424	106		90501	113		90640	117		90777	192
	90222	96	●	90425	106		90502	113		90643	117		90778	192
	90231	96		90427	105		90503	113	●	90647	194		90780	118
	90232	96		90428	105		90507	113		90656	211		90781	118
	90233	96		90430	104		90510	113		90657	211		90782	118
	90241	97		90431	104		90514	113		90658	211		90783	194
	90244	97		90435	103		90515	113		90659	211		90784	194
	90247	98		90436	103		90516	113		90663	214		90785	118
	90260	100		90437	103		90517	113		90664	211		90795	206
	90270	101		90438	103		90518	113		90666	212		90797	205
	90280	100		90440	103		90525	111		90668	212		90798	205
●	90295	103		90441	103		90526	111		90679	118	●	90799	194
	90297	102		90442	107		90533	111		90680	216		90808	228
	90300	101		90443	107		90534	111		90684	219		90816	216
	90301	102		90444	107		90535	111		90686	201		90820	214
	90302	102		90445	107		90536	111		90687	213		90821	214
●	90303	102		90446	107		90537	111		90688	213		90822	214
	90310	101		90452	106		90538	114		90689	214		90823	215
	90330	103		90453	106		90539	113		90690	214		90824	215
	90331	103	●	90454	106		90543	114		90698	209		90841	224
	90332	103		90456	106		90544	114		90702	209		90842	224
	90333	103		90457	106		90550	112		90703	209		90843	224
	90334	103		90458	106		90551	112		90708	209		90844	224
	90347	195		90459	106		90552	112		90709	209		90845	224
	90348	195		90460	107		90563	114		90729	207		90846	224
	90360	195		90462	107		90565	113		90733	208		90847	224
	90361	196		90464	110		90570	110		90738	208		90849	224
	90363	196		90465	111		90575	110		90741	227		90850	224
	90367	193		90466	112		90576	110		90743	227		90851	224
	90368	193		90469	112		90577	110		90744	212		90857	224
	90370	193		90470	110		90594	113		90746	226		90858	224
	90400	104		90471	110		90598	111		90747	226		90862	220
	90401	104		90472	110		90599	115		90750	227		90863	220
	90402	104		90474	109		90603	115		90754	194		90864	220
	90403	104		90476	109		90604	115		90758	194		90865	220
	90404	104		90479	109		90606	115		90759	194		90866	220
	90405	105		90482	112		90607	115		90762	226		90867	220
	90407	91		90483	112		90610	116		90766	227		90868	220
	90408	91		90484	112		90611	116		90769	118		90869	220
	90409	91		90485	112		90612	117		90770	118		90870	220
	90410	104		90486	112		90613	115		90771	192		90871	220
	90411	104		90487	112		90615	117		90772	192		90872	220
	90420	104		90488	112		90616	117		90773	192		90873	220
	90421	104		90490	113		90617	117		90774	192		90880	192
	90422	104		90492	113		90618	117		90775	192		90931	119
	90423	97		90498	113		90639	117		90776	192		90933	121

Novedad	Referencia	Página										
	90934	121	●	91065	129		91281	138	91468	148	91636	151
	90936	119		91100	129		91282	138	91469	147	91640	152
	90939	126		91138	133	●	91283	138	91472	145	91645	151
	90943	125		91141	133		91301	138	91473	145	91646	151
	90944	125		91143	132		91306	138	91474	14	91649	151
	90945	122		91144	132		91307	139	91477	144	91650	154
	90946	122		91145	132		91308	139	91478	144	91651	154
	90947	122	●	91147	132		91309	139	91479	145	91653	154
	90950	126		91148	132		91322	139	91481	143	91654	154
	90951	127		91149	132		91330	140	91482	143	91656	154
	90952	127		91150	130		91380	9	91483	143	91666	155
	90953	127		91151	130		91384	10	91484	143	91668	155
	90954	125		91152	130		91385	9	91485	143	91670	154
	90957	125		91153	130		91391	10	91486	143	91671	154
	90958	217		91155	131		91392	10	91488	145	91675	154
	90959	217		91156	131		91399	10	91490	146	91678	158
	90961	216		91160	131		91400	10	91491	146	91682	158
	90966	216		91163	131		91405	11	91493	146	91683	158
	90968	217		91168	132		91406	11	91494	146	91685	158
	90970	217		91170	133	●	91407	140	91510	11	91687	159
	90977	125		91173	134		91410	142	91541	151	91688	159
	90978	217		91174	134		91411	142	91542	151	91690	155
	90979	127		91175	135		91412	142	91543	151	91691	155
	90981	216		91176	133		91413	142	91550	149	91693	155
	90987	206		91202	134		91414	142	91552	149	91695	155
	90988	206		91203	134		91417	140	91554	149	91703	159
	90989	207		91210	134		91419	140	91555	149	91704	159
	90999	207		91218	135		91420	141	91558	148	91706	159
	91003	228		91219	135		91421	141	91561	149	91707	156
	91004	228		91220	135		91422	141	91562	149	91708	156
	91010	219		91221	135		91423	141	91563	149	91711	160
	91012	219		91223	135		91424	141	91564	149	91712	160
	91014	223		91228	135		91426	141	91565	152	91713	160
	91019	217		91240	136		91430	141	91566	152	91716	159
	91020	217		91242	136		91431	144	91567	153	91719	156
	91021	121		91250	136		91432	144	91568	153	91720	156
	91026	227		91255	136		91434	144	● 91569	153	91721	156
	91027	227		91256	136		91435	142	91580	32	91722	157
	91028	227		91257	136		91436	142	91581	32	91723	157
	91043	130		91258	136		91438	142	91586	153	91724	158
	91045	130		91260	136		91448	144	91587	153	91725	160
	91046	130		91261	137		91451	147	91610	152	91726	160
	91047	127		91262	137		91458	147	91620	152	91727	160
	91048	130		91263	137		91459	147	91625	152	● 91728	157
	91050	129		91264	137		91460	147	91630	151	● 91729	157
●	91060	129		91273	137		91467	14	91632	151	91730	161

Índice de referencias

Novidad	Referencia	Página								
●	91731	161	92049	171	92235	180	92354	180	92632	200
●	91732	161	92050	171	92236	180	92355	180	92633	200
●	91733	162	92060	171	92237	180	92356	180	92636	212
●	91734	162	92075	171	92238	180	92357	180	92637	212
	91742	162	92077	171	92239	180	92358	180	92638	212
	91745	162	92078	171	92240	180	92375	181	92639	214
	91798	165	92079	171	92241	180	92400	182	● 92640	213
	91801	165	92080	171	92242	180	92401	182	92642	198
	91802	165	92100	172	92243	180	92402	182	92643	198
	91803	165	92102	177	92245	179	92421	182	92644	198
	91804	165	92104	172	92246	179	92422	183	92645	198
	91850	166	92106	176	● 92248	179	92423	183	92646	198
	91853	165	92109	177	92280	181	92426	184	92647	199
	91871	166	92110	172	92281	181	92429	184	92649	199
	91872	166	92112	173	92282	181	92430	184	92650	199
	91890	166	92113	173	92283	181	92431	184	● 92651	213
	91891	166	92114	173	92284	181	92435	184	● 92652	213
	91895	166	92115	173	92285	182	92437	184	● 92734	214
	91896	167	92116	174	92286	182	92439	184	92735	215
	91898	167	92117	175	92287	180	92442	259	92736	215
	91920	167	92119	175	92288	180	92443	259	92737	215
	91921	167	92127	174	92289	180	92450	189	92738	215
	91925	167	92141	174	92290	180	● 92451	188	92740	218
	91926	167	92142	176	92291	180	● 92455	188	92741	218
	92000	14	92143	176	92292	180	● 92456	188	92742	218
	92005	169	92144	176	92293	180	● 92457	188	92744	218
●	92008	168	92145	174	92294	180	● 92459	188	92745	218
	92009	170	92148	175	92295	180	92462	189	92746	218
	92010	168	92152	176	92296	180	92463	189	92747	218
	92011	168	92155	177	92297	180	92465	189	92748	218
	92012	168	92161	179	92300	181	92470	189	92749	218
	92013	168	92165	176	92301	181	92472	189	92835	177
	92014	168	92210	178	92302	181	92475	189	92836	177
	92015	169	92211	178	92311	182	92477	188	92837	178
	92016	170	92212	178	92341	180	92522	184	92842	185
	92017	170	92214	178	92342	180	92530	184	92843	185
	92020	169	92221	178	92343	180	92532	184	92845	186
	92031	170	92222	210	92344	180	92533	185	92847	186
	92033	170	92223	210	92345	180	92534	185	92848	186
	92035	170	92227	179	92346	180	92539	185	92849	186
	92036	170	92229	210	92347	180	92615	197	92851	186
	92041	168	92230	180	92348	180	92621	199	92854	186
	92042	168	92231	180	92349	180	92622	199	92867	187
	92045	168	92232	180	92351	180	92624	200	93001	224
	92046	170	92233	180	92352	180	92625	200	93003	224
	92047	170	92234	180	92353	180	92628	200	93005	224

Novedad	Referencia	Página										
	93023	224		93203	226		93563	219	93723	221	93944	127
	93025	224	●	93204	226		93570	222	93724	221	93946	127
	93061	224		93205	209		93572	222	93725	221	93950	192
	93063	224		93206	209		93574	222	93726	221	93951	192
	93065	224		93210	196		93575	222	93727	221	93952	192
	93124	197		93211	196		93576	222	93728	221	93961	192
	93125	196		93250	234		93600	225	93731	221	93965	112
	93127	196		93251	234		93602	225	93733	222	93966	112
	93128	197		93291	202		93603	225	93734	222	93970	114
	93129	197		93383	237		93604	225	93735	222	93971	110
	93145	201		93385	237		93605	225	93736	222	93972	112
	93147	203		93399	237		93606	225	93737	222	93974	113
	93148	203		93401	236		93607	225	93738	222	93975	113
	93151	204		93403	236		93608	225	93739	222	93980	111
	93152	204		93404	237		93609	225	93740	222	93981	111
	93153	204		93411	236		93628	228	93741	222	93983	111
	93154	205		93412	236		93633	209	93742	222	93990	114
	93155	205		93415	235		93670	228	93746	126	93991	114
	93156	205		93417	235		93671	228	93747	126	93992	114
	93157	204		93418	235		93672	228	93755	126	93993	114
	93158	204		93419	235		93673	228	93756	121	93994	114
	93162	207	●	93421	235		93680	202	93758	125	● 93995	114
	93163	208		93423	236		93684	202	93761	125	● 93996	114
	93164	208		93425	238		93687	202	93762	125	● 93997	114
	93165	208		93426	239		93701	221	93763	125	94312	229
	93170	201		93427	239		93702	221	93769	125	94313	229
	93171	201		93428	239		93703	221	93770	119	94314	229
	93172	201		93429	239		93704	221	93772	123	94435	231
	93180	203		93430	238		93705	221	93773	123	94436	232
	93181	203		93440	237		93706	221	93774	123	94437	232
	93182	203		93444	236		93707	221	93777	122	94438	232
	93183	203		93445	236		93708	221	93779	122	94440	231
	93184	203		93451	238		93709	221	93782	122	94441	232
	93185	203		93452	238		93710	221	93785	123	94442	232
	93187	203		93453	238		93711	221	93787	123	94443	232
	93188	203		93454	238		93712	221	93790	123	94444	232
	93189	203		93462	239		93713	221	93792	123	94445	232
	93190	203		93463	239		93714	221	93795	122	94450	231
	93191	203		93490	234		93715	221	● 93796	208	94451	232
	93195	206	●	93500	234		93716	221	93802	233	94452	232
	93196	206		93551	209		93717	221	93803	233	94453	232
	93197	206		93552	209		93718	221	93806	233	94454	232
	93198	206		93553	209		93719	221	93807	233	94455	232
	93199	206		93554	209		93720	221	93808	233	94456	232
	93200	206		93560	219		93721	221	93812	233	94457	232
	93202	207		93561	219		93722	221	93943	127	94460	148





Índice de referencias

Novedad	Referencia	Página				
	94463	148	94677	240	97106	79
	94464	148	94679	240	97110	79
	94509	229	94680	240	97111	79
	94512	229	96200	187	97120	80
	94513	229	96201	187	97121	80
	94516	231	96248	71	97122	80
	94520	229	96249	71	97125	79
	94521	229	96250	71	97135	75
	94522	229	96251	71	97136	75
	94523	229	96252	71	97137	76
	94524	229	96253	72	97138	76
	94525	229	96254	72	97139	76
	94526	229	96255	72	97140	76
	94527	229	96256	72	97145	79
	94531	230	96433	187	97146	79
	94532	230	96835	187	NO PR	274
	94533	230	96836	187		
	94534	230	96837	187		
	94535	230	96995	73		
	94536	230	97000	73		
	94540	230	97001	73		
	94541	230	97002	73		
	94542	230	97005	73		
	94543	230	97006	73		
	94544	230	97010	73		
	94545	230	97011	73		
	94548	230	97012	73		
	94550	230	97015	74		
	94556	230	97016	74		
	94557	230	97017	74		
	94613	241	97020	74		
	94615	241	97021	74		
	94616	241	97025	74		
	94617	241	97026	74		
	94618	241	97045	74		
	94633	240	97046	74		
	94634	240	97050	75		
	94660	239	97051	75		
	94661	239	97052	75		
	94665	240	97055	75		
	94666	240	97056	75		
	94667	240	97070	77		
	94670	240	97075	77		
	94671	240	97080	75		
	94674	240	97081	75		
	94675	240	97105	79		



DISTRIBUCIONES ESCOLARES
AL-ANDALUS, S.L.

C/. Manufactura, 3 - PISA
41927 Mairena de Aljarafe
Sevilla

 www.alandaluseducacional.com
 954 186 547
 954 182 049
 adm@andaluseducacional.com